

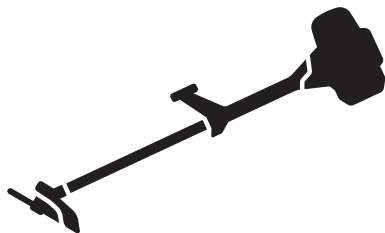

# Husqvarna®



135R, 336FR, 336RK



## Зміст

Вступ.....	2	Усунення несправностей.....	27
Безпека.....	4	Транспортування, зберігання й утилізація.....	28
Збирання.....	11	Технічні характеристики.....	28
Експлуатація.....	15	Акcesуари.....	30
ТЕХНІЧНЕ ОБСЛУГОВУВАННЯ.....	21	Декларація відповідності.....	31

## Вступ

### Опис виробу

Цей виріб – кущоріз із двигуном внутрішнього згорання.

Ми постійно працюємо над підвищенням вашої безпеки й ефективності роботи. По додаткову інформацію звертайтеся до свого сервісного дилера.

### Правильне використання

Для зрізання різних типів рослинності використовуйте виріб із насадками на кшталт полотна пилки, ножа для трави або головки тримера. Забороняється використовувати виріб для інших

завдань, окрім підстригання й скошування трави, а також розчищення лісу. Для зрізання волокнистих порід дерев використовуйте полотно пилки. Для скошування трави використовуйте ніж для трави або головку тримера.

**Зверніть увагу:** Дотримуйтесь вимог державних чи місцевих норм, що стосуються поводження з пристроєм.

Використовуйте виріб лише із сертифікованими виробником акcesуарами. Див. *Акcesуари на сторінці 30.*

### Огляд виробу

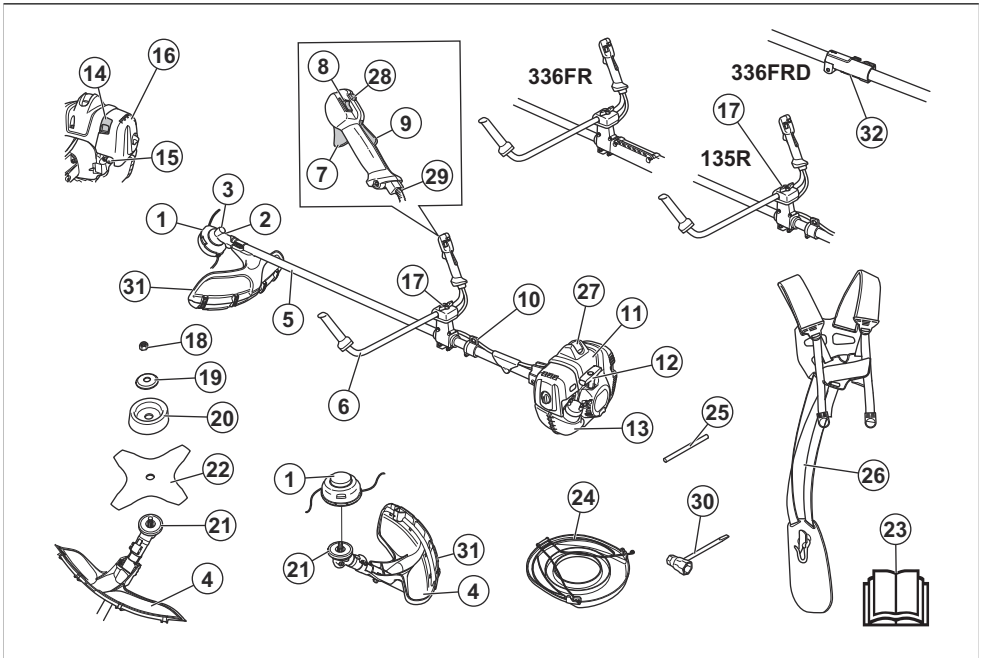

1. Головка тримера

2. Ковпачок отвору для мастила, кінцева зубчаста передача

3. Зубчаста передача
4. Захисний кожух різальної насадки
5. Штанга
6. Рукоятка
7. Курок газу
8. Вимикач
9. Блокування курка газу
10. Кільце підвісної системи
11. Кришка циліндра
12. Рукоятка стартера
13. Паливний бак.
14. Керування повітряною заслінкою
15. Кнопка насоса
16. Кришка повітряного фільтра
17. Регулювання рукоятки
18. Стопорна гайка
19. Опорний фланець
20. Опорна манжета
21. Приводний диск
22. Лезо
23. Посібник користувача
24. Чохол для транспортування
25. Стопорний штифт
26. Пасова підвіска
27. Ковпак свічки запалювання та свічка запалювання
28. Кнопка фіксації пускової частоти обертання
29. Регулювання троса дроселя
30. Комбінований гайковий ключ
31. Подовження захисного кожуха
32. Муфта валів

## Символи на виробі



**ПОПЕРЕДЖЕННЯ!** Цей виріб може бути небезпечним. Необережне або неправильне використання виробу може призвести до травм або смерті оператора чи сторонніх осіб. Щоб уникнути травмування оператора чи сторонніх осіб, уважно прочитайте всі правила техніки безпеки, наведені в цьому посібнику користувача, і дотримуйтеся них.



Перед користуванням виробом уважно прочитайте посібник користувача й переконайтеся, що ви зрозуміли всі вказівки.



На ділянках, де існує ризик падіння предметів, завжди надягайте захисний шолом. Використовуйте сертифіковані засоби захисту органів слуху й очей.



Максимальна частота обертання вихідного вала.



Виріб відповідає належним вимогам директив ЄС.



Цей виріб відповідає вимогам застосованих норм Сполученого Королівства.



З-під виробу можуть виплітати предмети, що може призвести до травм.



Під час роботи з виробом відстань між вами й сторонніми особами чи тваринами має становити щонайменше 15 м (50 футів).



Ризик віддачі ножа у випадку, якщо різальне обладнання натрапить на предмет, який не зможе миттєво зрізати. Виріб може відтяти будь-яку частину тіла. Під час роботи з виробом відстань між вами й сторонніми особами чи тваринами має становити щонайменше 15 м (50 футів).



Стрілки показують межі розміщення рукоятки.



Використовуйте відповідні захисні рукавиці.



Використовуйте міцні чоботи, що не ковзають.



Використовуйте лише гнучкі різальні дроти. Забороняється використовувати металеві різальні елементи. Це також стосується аксесуара для захисту від травми.



Кнопка продувки повітря.



Повітряна заслінка.



Етикетка з інформацією щодо шумових викидів у навколишнє середовище відповідно до вимог директив і нормативних актів ЄС і Сполученого Королівства та Закону про збереження навколишнього середовища (контроль шуму) 2017 р. Нового Південного Уельсу. Гарантований рівень звукової потужності виробу вказано в розділі *Технічні характеристики на сторінці 28* і на етикетці.

ууууwwxxxx

На таблиці з паспортними даними вказано серійний номер. **ууу** вказує на рік виготовлення, а **ww** – на тиждень виробництва.

## Відповідальність за якість продукції

Згідно із законом про відповідальність за якість продукції ми не несемо відповідальності за будь-які пошкодження, спричинені роботою наших виробів, якщо:

- виріб було неправильно відремонтовано;
- виріб було відремонтовано із використанням деталей, виготовлених не виробником або не затверджених ним;
- виріб обладнано аксесуаром, виготовленим не виробником або не затвердженням ним;
- виріб було відремонтовано в неавторизованому сервісному центрі або неавторизованою компанією;

**Зверніть увагу:** Інші позначення на виробі відповідають вимогам спеціальних сертифікатів для інших торгових зон.

## Безпека

### Визначення щодо безпеки

Попередження, застереження й примітки служать для наголошення на особливо важливих положеннях посібника.



**ПОПЕРЕДЖЕННЯ:** Вказує на те, що в разі порушення інструкцій, наведених у цьому посібнику, існує небезпека поранення або смерті оператора чи інших осіб, що знаходяться поруч.



**УВАГА:** Вказує на те, що в разі порушення інструкцій, наведених у цьому посібнику, існує небезпека пошкодження виробу, інших матеріалів або навколишніх об'єктів.

**Зверніть увагу:** Використовується для надання додаткової інформації щодо певної ситуації.

### Загальні правила техніки безпеки



**ПОПЕРЕДЖЕННЯ:** Перш ніж розпочати використання виробу, уважно прочитайте наведені нижче попередження.

- Куцорізи, косарки та тримери можуть бути небезпечними, якщо ними користуватися недбало

або неправильно, і можуть призвести до серйозної травми чи смерті користувача чи інших осіб. Дуже важливо, щоб ви прочитали цей посібник користувача та зрозуміли його зміст.

- За жодних обставин не змінюйте конструкцію виробу без дозволу виробника. Ніколи не користуйтеся виробом, у конструкцію якого було внесено будь-які зміни, і використовуйте лише оригінальні аксесуари. Застосування нез дозволених модифікацій та/або приладдя може призвести до серйозної чи смертельної травми користувача чи інших осіб.
- Всередині глушника містяться хімічні елементи, що можуть бути канцерогенними. Якщо глушник пошкоджено, уникайте контакту із цими елементами.
- Під час роботи цього виробу утворюється електромагнітне поле. Це поле може за деяких умов взаємодіяти з активними чи пасивними медичними імплантатами. Щоб зменшити ризик тяжких або смертельних травм, рекомендуємо особам із медичними імплантатами проконсультуватися зі своїм лікарем і виробником медичного імплантату перед початком експлуатації цього виробу.

### Правила техніки безпеки під час монтажу



**ПОПЕРЕДЖЕННЯ:** Перш ніж розпочати використання виробу,

уважно прочитайте наведені нижче попередження.

- Під час збирання виробу та монтажу різальної насадки використовуйте відповідні захисні рукавиці.
- Перед збиранням виробу необхідно зняти ковпак свічки запалювання зі свічки запалювання.
- Перед тим як користуватися виробом, переконайтеся, що на ньому встановлені відповідна рукоятка й різальна насадка.
- Використання пошкодженого або невідповідного кожуха різальної насадки може призвести до травмування. Забороняється використовувати різальну насадку без схваленого захисного кожуха.
- Перш ніж запустити виріб, встановіть відповідним чином кришку зчеплення й вал.
- Приводний диск і опорний фланець мають входити в зачеплення в центральному отворі різальної насадки відповідним чином. Неправильне встановлення різальної насадки може призвести до травм чи смерті.
- Закріпіть на виробі пасову підвіску, щоб уникнути травмування оператора чи інших осіб.
- Використовуйте засоби індивідуального захисту. Дивіться розділ *Засоби індивідуального захисту на сторінці 7*.
- Не користуйтеся виробом у погану погоду, наприклад у сильний туман, дощ, сильний вітер, сильний холод тощо. Робота в таких умовах виснажує і часто має такі додаткові ризики, як замерзла земля, непередбачуваний напрям падіння тощо.
- Будьте особливо обережні під час зрізання нахилених дерев. Нахилене дерево може раптово повернутися до свого нормального положення, перед тим або після того, як його зріжуть. Якщо ви займете неправильне положення чи зробите розпил у неправильному місці, дерево може зачепити вас або виріб, що призведе до втрати керування над ним. Обидві ситуації можуть привести до серйозного травмування.
- Рекомендовані нами різальні насадки – єдине приладдя, яке дозволено використовувати під час роботи із цим силовим агрегатом. Дивіться розділ *Технічні характеристики на сторінці 28*.
- Остерігайтеся предметів, що відскакують. Завжди користуйтеся засобами захисту очей затвердженого зразка. Ніколи не нахилийтеся через захисний кожух різальної насадки. Каміння, сміття та інші об'єкти може відскочити та потрапити в очі, спричинивши втрату зору чи тяжку травму.

## Правила техніки безпеки під час використання виробу



**ПОПЕРЕДЖЕННЯ:** Перш ніж розпочати використання виробу, уважно прочитайте наведені нижче попередження.

- Ніколи не користуйтеся підвіскою з пошкодженням механізмом швидкого розмикання. При роботі з куцорізом його слід завжди надійно кріпити до ременів. В іншому разі належне керування куцорізом буде неможливим, а це може призвести до травмування користувача чи інших осіб.
- Завжди тримайте інструмент обома руками. Тримайте виріб праворуч. Тримайте різальну насадку нижче рівня пояса. Під'єднайте виріб до кільця підвіски. Не працюйте поблизу гарячих поверхонь. Не працюйте поблизу насадки для різання, що обертається.
- Перед використанням виробу необхідно зрозуміти різницю між розчищенням лісу, косінням і підстриганням трави.
- Ніколи не користуйтеся виробом, у конструкцію якого було внесено будь-які зміни.
- Заборонено користуватися несправним виробом. Дотримуйтеся вимог із техніки безпеки та вказівок щодо технічного обслуговування, наведених у цьому посібнику. Деякі операції технічного обслуговування мають виконувати лише кваліфіковані фахівці. Дивіться розділ *ТЕХНІЧНЕ ОБСЛУГОВУВАННЯ на сторінці 21*.
- У жодному разі не користуйтеся виробом, якщо ви втомлені, хворі, вживали спиртні напої чи приймаєте ліки, що можуть негативно впливати на ваш зір, свідомість чи координацію рухів.
- Тривала робота за сильного шуму може призвести до втрати слуху. Завжди користуйтеся відповідними засобами захисту органів слуху.
- У разі використання захисних навушників прислухайтеся до попереджувальних сигналів чи опіквів. Коли двигун інструмента зупиниться, негайно зніміть захисні навушники.
- Перед початком роботи повністю огляньте виріб. Дивіться розділ *Перед початком роботи з виробом на сторінці 15*.
- Забороняється використовувати виріб у разі його несправності або внесення змін.
- Щоб уникнути ураження струмом, переконайтеся, що ковпак свічки запалювання й провід запалювання не пошкоджені.
- Огляньте робочу ділянку й переконайтеся, що на ній немає осіб, тварин або предметів, що можуть негативно вплинути на рівень безпеки під час експлуатації виробу.
- Огляньте робочу ділянку й переконайтеся, що особи чи тварини не матимуть змоги торкнутися різальної насадки або не постраждають від предметів, що можуть відлетіти від різальної насадки.
- Перевірте робочу зону. Приберіть всі випадкові предмети на кшталт каміння, розбитого скла,

цвяхів, сталевого дроту й мотузок, які можуть відскочити чи намотатися на різальну насадку.

- Не використовуйте виріб у ситуаціях або місцях, де ви не зможете отримати допомогу в разі нещасного випадку.
- Не використовуйте виріб без захисного кожуха.
- Переконайтеся, що під час роботи сторонні особи або тварини перебувають на відстані щонайменше 15 м (50 футів) від вас. Завжди обертайтеся перед розвертанням із виробом у руках. негайно зупиніть виріб у разі наближення людини чи тварини на відстань менше 15 м (50 футів). Якщо на одній ділянці працює кілька операторів, тримайтеся на безпечній відстані не менше двократної висоти оброблюваних дерев і не менше 15 м (50 футів) один від одного.
- Переконайтеся, що ви можете безпечно переміщуватися та займаєте стійке положення. Огляньте навколишню ділянку на наявність перешкод на кшталт коріння, каменів, гілок і канав. Будьте обережні під час роботи на схилах.
- Не тягніться. Завжди займайте стійке положення та зберігайте рівновагу.
- Перед запуском виробу поставте його на пласку поверхню не ближче 3 метрів від джерела палива й місця, де ви заправляли виріб. Переконайтеся, що біля різальної насадки немає предметів, яких вона може торкнутися.
- Якщо різальна насадка буде обертатися на холостому ході, віддайте виріб у центр обслуговування для налаштування. Не користуйтеся виробом, доки його не відрегулюють або полагодять.
- Остерігайтеся предметів, що відскакують. Завжди використовуйте сертифіковані засоби захисту очей і тримайтеся подалі від захисного кожуха різальної насадки. Камінь або інші невеликі предмети можуть потрапити до очей і призвести до сліпоти чи інших травм.
- Ніколи не кладіть працюючий виріб на землю, за винятком випадків, коли ви його добре бачите.
- Забороняється прибирати між двигун працює або різальне обладнання обертається: це може призвести до серйозних травм.
- Зубчаста передача може нагріватися й залишатися гарячою протягом деякого часу. Торкнувшись неї, можна обпектися.
- Перш ніж прибирати об'єкти, що намоталися на вал ножа або застрягли між захисним кожухом і різальною насадкою, обов'язково зупиніть двигун і переконайтеся, що різальне обладнання припинило обертатися. Різальне обладнання продовжує обертатися навіть після того, як ви відпустите курок газу. Перш ніж починати роботу з різальною насадкою, переконайтеся, що вона повністю зупинилася, і від'єднайте ковпак свічки запалювання.
- Будьте обережні під час видалення матеріалів навколо різального обладнання. Під час роботи

конічна зубчаста передача нагрівається, що може призвести до опіків.

- Вихлопні гази двигуна дуже гарячі й можуть містити іскри. Небезпека загоряння. Будьте обережні під час роботи поблизу сухих і легкозаймистих матеріалів.
- Перед переміщенням на іншу ділянку завжди зупиняйте двигун. Перед переміщенням обладнання завжди встановлюйте чохол для транспортування.
- Не користуйтеся виробом у приміщенні або в місцях, де немає належної вентиляції. Вихлопні гази містять монооксид вуглецю – дуже небезпечний газ без запаху, який може спричинити смерть через задуху або отруєння.
- Ніколи не дозволяйте дітям використовувати цей пристрій чи перебувати біля нього. Оскільки виріб обладнано вимикачем із пружиною та його можливо запустити, повільно докласти до ручки стартера відносно мале зусилля, навіть мала дитина за певних обставин може запустити його. Це може означати ризик тяжкої травми. Тому, коли пристрій не знаходиться під суворим наглядом, знімайте патрон свічки запалення.
- У людей, які мають погіршений кровообіг, надмірна вібрація може пошкодити нервову систему або систему кровообігу. Якщо у вас проявляються симптоми надмірного впливу вібрації, зверніться до свого лікаря. До таких симптомів належать: оніміння, утрата чутливості, пощипування, поколювання, занепад сил, зміни кольору або стану шкіри. Зазвичай ці симптоми проявляються в пальцях, руках і зап'ястках. За низьких температур небезпека ураження підвищується.
- Переконайтеся, що різальне обладнання правильно встановлене та налаштоване.
- Якщо виникне ситуація, коли ви не певні щодо своїх подальших дій, слід спитати поради у фахівця. Зв'яжіться з продавцем або центром обслуговування.
- Намагайтеся не робити того, що, на вашу думку, ви зможете зробити не в змозі.
- Не користуйтеся виробом, якщо в разі нещасного випадку немає можливості покликати по допомогу.
- Використання неправильно вибраної різальної насадки чи неправильно нагостреного ножа збільшує небезпеку віддачі.
- Якщо пилка чи ніж для трави натрапляє на нерухомий предмет, виріб може різко відкинути вбік. Це називається віддача. Віддача може бути достатньо сильною, отже виріб (разом з оператором) може розвернути в будь-який бік. У цьому випадку не виключена втрата контролю над виробом. Це трапляється, коли лезо натрапляє на перешкоду, застрягає або гнеться, і може бути цілком несподіваним. Найбільша вірогідність віддачі існує в місцях,

де через густину рослинності важко побачити перешкоду.

- Не зрізуйте рослини частиною ножа, що на циферблаті годинника відповідає проміжку між 12 та 3 годинами. Якщо пробувати зрізати рослини цією частиною, можлива віддача, спричинена швидкістю обертання ножа.
- Глушники, оснащені каталітичними конвертерами, сильно нагріваються під час роботи й залишаються такими протягом деякого часу після зупинки двигуна. Це відбувається й тоді, коли двигун працює на холостому ході. Дотик до них може спричинити опік шкіри. Пам'ятайте про безпеку займання.
- Користуйтеся різальними насадками лише з рекомендованими кожухами. Дивіться розділ *Аксесуари на сторінці 30*.

## Засоби індивідуального захисту



**ПОПЕРЕДЖЕННЯ:** Перш ніж розпочати використання виробу, уважно прочитайте наведені нижче попередження.

- Під час роботи з виробом завжди використовуйте сертифіковані засоби індивідуального захисту. Засоби індивідуального захисту не можуть повністю усунути небезпеку травмування, але в разі нещасного випадку знизять ступінь тяжкості травми. Дозвольте дилеру допомогти вам із вибором відповідного обладнання.
- У разі наявності на ділянці дерев вище 2 м (6,5 футів) використовуйте захисний шолом.
- Користуйтеся затвердженими захисними навушниками.
- Завжди використовуйте схвалені захисні окуляри, що відповідають вимогам стандарту ANSI Z87.1 або EN 166 для США і країн ЄС відповідно. Використовуйте захисну маску для обличчя. Маски недостатньо для захисту очей.



- За потреби використовуйте рукавиці, наприклад якщо необхідно приєднати, оглянути або почистити різальне обладнання.
- Використовуйте захисне взуття зі сталевими носками й неслизькою підошвою.
- Використовуйте одяг, виготовлений із міцної тканини. Завжди використовуйте довгі штани з міцної тканини й сорочку з довгими рукавами. Уникайте надто просторого одягу, який може зачепитися за сучки або гілки. Не надягайте на час роботи прикраси, короткі штани чи сандалії.

Не ходіть босоніж. Заколюйте волосся вище рівня плечей.



- Тримайте під рукою аптечку.



## Запобіжне обладнання на виробі

Інформацію щодо розташування захисних пристроїв дивіться в *Вступ на сторінці 2*.



**ПОПЕРЕДЖЕННЯ:** Перш ніж розпочати використання виробу, уважно прочитайте наведені нижче попередження.

- Не використовуйте виріб із пошкодженими захисними пристроями. Регулярно перевіряйте та обслуговуйте захисні пристрої. У випадку пошкодження захисних пристроїв зверніться до центру обслуговування Husqvarna.
- Не вносьте зміни в конструкцію захисних пристроїв. Забороняється працювати з виробом, якщо кожухи, запобіжні вимикачі або інші захисні пристрої не встановлені або несправні.
- Для всіх робіт з обслуговування та ремонту, особливо в разі роботи із захисними пристроями, необхідна спеціальна підготовка. Якщо захисні пристрої не пройдуть перевірок, що наведені в цьому посібнику користувача, необхідно звернутися по допомогу в центр обслуговування. Ми гарантуємо надання професійних послуг із ремонту й обслуговування. Якщо ваш дилер не є агентом з обслуговування, зверніться до нього по інформацію щодо найближчого центру обслуговування.
- Забороняється використовувати різальну насадку без сертифікованого й правильно встановленого захисного кожуха. Див. *Аксесуари на сторінці 30*.

### Перевірка блокування курка газу

1. Натисніть фіксатор курка газу (A). Переконайтеся, що курок газу (B) відпущений.

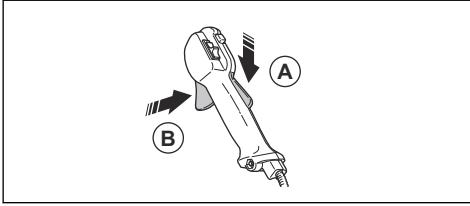

2. Відпустіть фіксатор курка газу (A). Переконайтеся, що курок газу (B) фіксується в положенні холостого ходу.

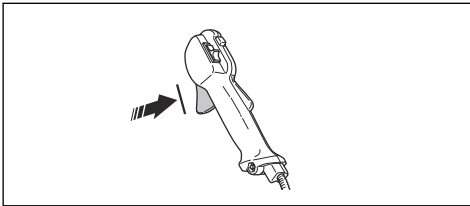

3. Натисніть фіксатор курка газу (A) та переконайтеся, що він повертається до початкового положення, коли ви відпускаєте його.

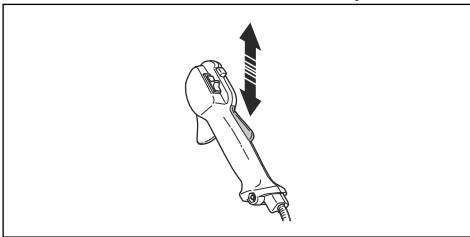

4. Запустіть виріб і повністю натисніть курок газу. Див. *Запуск двигуна на сторінці 18.*

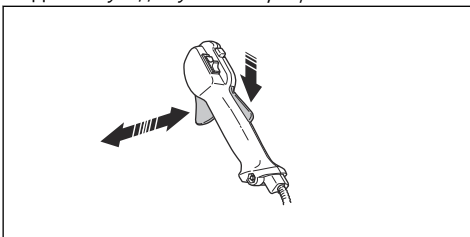

5. Відпустіть курок газу (B) і переконайтеся, що різальна насадка зупинилася.

### Перевірка вимикача

1. Запустіть двигун.

2. Пересуньте вимикач у положення «зупинити» й переконайтеся, що двигун зупинився.

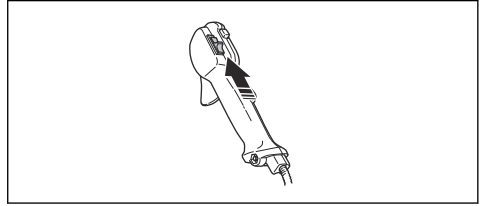

### Перевірка захисного кожуха різальної насадки

Кожух різальної насадки захищає від травм і відкидання предметів у напрямку оператора.

1. Зупиніть двигун.
2. Проведіть візуальну перевірку на предмет пошкоджень на кшталт тріщин.

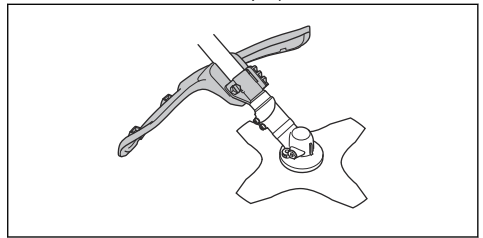

3. Якщо захисний кожух різальної насадки пошкоджений, замініть його.

### Перевірка системи поглинання вібрації



#### ПОПЕРЕДЖЕННЯ:

Переконайтеся, що двигун вимкнений, а вимикач перебуває в положенні STOP (Стоп).

1. Переконайтеся, що на елементах поглинання вібрації немає тріщин або деформацій. Замініть елементи поглинання вібрації, якщо вони пошкоджені.
2. Упевніться, що елементи поглинання вібрації правильно прикріплені до двигуна та рукоятки.

### Перевірка механізму швидкого розмикання



**ПОПЕРЕДЖЕННЯ:** Не використовуйте пасову підвіску з несправним механізмом швидкого розмикання.

Механізм швидкого розмикання дає оператору змогу швидко зняти виріб із пасової підвіски в разі виникнення надзвичайної ситуації.

1. Зупиніть двигун.



2. Проведіть візуальну перевірку на наявність пошкоджень, наприклад тріщин.
3. Зніміть і знову приєднайте механізм швидкого розмикання, щоб переконатися в його справності.

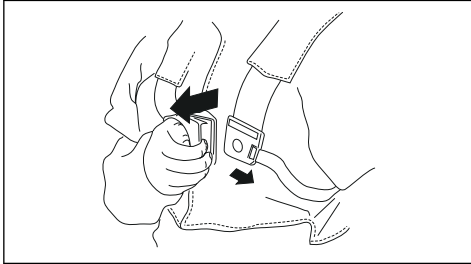

#### Перевірка глушника



**ПОПЕРЕДЖЕННЯ:** Поверхні використаного глушника / іскрооглиняльної сітки й монтажна поверхня іскрооглиняльної сітки можуть бути забрудненими відкладеннями частинок, утворюваними під час горіння, які можуть бути канцерогенними. Щоб запобігти потраплянню цих частинок на шкіру та їх вдиханню під час очищення та/або обслуговування іскрооглиняльної сітки, слід:

- завжди надягати рукавички;
- завжди виконувати роботи з очищення та/або обслуговування в добре провітрюваному приміщенні;
- ніколи не використовувати стиснене повітря для очищення іскрооглиняльної сітки;
- використовувати сталеву щітку й рухати щітку в напрямку від себе під час чищення іскрооглиняльної сітки.



**ПОПЕРЕДЖЕННЯ:** Якщо глушник пошкоджений або в поганому стані, заборонено використовувати виріб. Якщо глушник несправний, поверніть виріб дилерові або на станцію технічного обслуговування компанії Husqvarna.



**ПОПЕРЕДЖЕННЯ:** Заборонено використовувати виріб у разі відсутності або пошкодження іскрогасника.



**ПОПЕРЕДЖЕННЯ:** На холостому ході, під час і після експлуатації глушник сильно нагрівається. Щоб уникнути опіків, використовуйте захисні рукавиці.

Глушник зменшує рівень шуму та відводить вихлопні дими від оператора.

1. Зупиніть двигун.
2. Перевірте його на наявність пошкоджень і деформації.

**Зверніть увагу:** Внутрішні поверхні глушника містять хімічні речовини, які можуть викликати рак. Будьте обережні й не торкайтеся цих елементів у разі пошкодження глушника.

3. Переконайтеся в тому, що глушник закріплено на виробі належним чином.

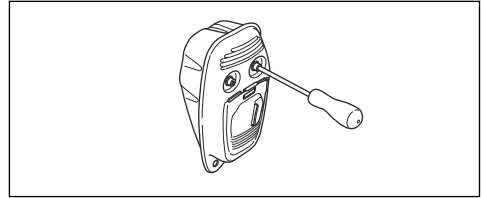

**Зверніть увагу:** Не знімайте глушник із пристрою.

4. У разі наявності на глушнику вашого виробу іскрогасника огляньте його.

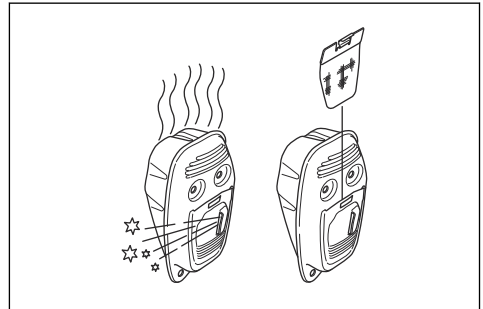

- a) Якщо іскрогасник пошкоджений, замініть його.
- b) Якщо іскрогасник засмічений, прочистьте його. Дивіться розділ *Перевірка глушника на сторінці 24* щоб отримати більше інформації.



**УВАГА:** Якщо іскрооглиняльний екран забився, виріб перегріватиметься, що призведе до пошкодження циліндра й поршня.

#### Установлення й знімання стопорної гайки



**ПОПЕРЕДЖЕННЯ:** Зупиніть двигун, використовуйте захисні рукавиці й будьте обережні з гострими кромками різальної насадки.

Деякі різальні насадки фіксуються за допомогою стопорних гайок. Стопорна гайка має лівобічну нарізку.

- Щоб установити стопорну гайку, повертайте її в напрямі, протилежному напрямку обертання.

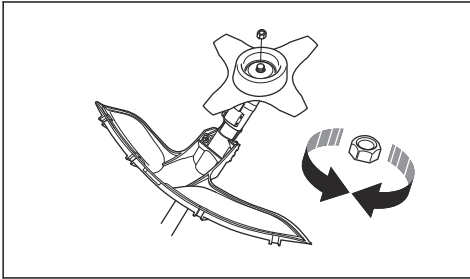

- Щоб видалити стопорну гайку, повертайте її в напрямі обертання.
- Для послаблення чи затягування стопорної гайки користуйтеся торцевим гайковим ключем із довгою рукояткою.



**ПОПЕРЕДЖЕННЯ:** Під час послаблення або затягування стопорної гайки існує ризик травмування об різальну насадку. Будьте обережні – не торкайтеся різальної насадки.

## Головка тримера

- Для зменшення вібрації переконайтеся, що нитка тримера намотана на барабан щільно та рівномірно.
- Використовуйте лише сертифіковані головки та нитки косарки. Див. *Підстригання трави на сторінці 20*.
- Слідкуйте за правильною довжиною нитки косарки. Для роботи з великою довжиною нитки використовується більше потужності двигуна, ніж з малою.
- Переконайтеся, що ніж на кожусі ріжучої насадки не пошкоджений.
- Перед встановленням нитки на виріб, необхідно вимочити її у воді протягом двох днів. Це збільшить строк служби нитки.
- Дотримуйтеся вказівок щодо ріжучих насадок, щоб правильно вибрати діаметр шнура й спосіб його встановлення.

## Ніж для трави

- Використовуйте належним чином нагострені ножі. Неправильно нагострений чи пошкоджений ніж підвищує небезпеку отримання травм. Прочитайте інструкції на упаковці ножа.
- Використовуйте належним чином розведені ножі. Неправильно розведений ніж збільшує ризик пошкодження й травмування.

## Заходи безпеки під час роботи з паливом



**ПОПЕРЕДЖЕННЯ:** Перш ніж розпочати використання виробу, уважно прочитайте наведені нижче попередження.

- Не змішуйте паливо в приміщеннях або біля джерел тепла.
- Не запускайте виріб, якщо на ньому залишилися пальне або моторна олива. Приберіть непотрібне пальне/оливу та дайте виробу просохнути. Приберіть непотрібне пальне з виробу.
- Якщо ви пролили пальне на свій одяг, негайно переодягніться.
- Не допускайте потрапляння пального на тіло, адже це може призвести до травм. Для видалення пального, що потрапило на тіло, використовуйте мило та воду.
- Не запускайте двигун у разі потрапляння оливи або пального на виріб або тіло.
- Не запускайте виріб у разі наявності протікання у двигуні. Регулярно перевіряйте двигун на протікання.
- Будьте обережні при поводженні з пальним. Пальне є легкозаймистою речовиною, а його пари вибухонебезпечні та можуть призвести до травм або смерті.
- Не вдихайте вихлопні гази, це може призвести до травм. Забезпечте належне провітрювання.

## Ріжуча насадка



**ПОПЕРЕДЖЕННЯ:** Перш ніж розпочати використання виробу, уважно прочитайте наведені нижче попередження.

- Проводьте регулярне технічне обслуговування. Регулярний огляд, регулювання або ремонт ріжучої насадки повинен проводитися авторизованим сервісним центром.
  - Продуктивність ріжучої насадки збільшується.
  - Строк служби ріжучої насадки збільшується.
  - Небезпека виникнення нещасних випадків зменшується.
- Використовуйте лише сертифікований захисний кожух ріжучої насадки. Див. *Аksesуари на сторінці 30*.
- Не використовуйте пошкоджену різальну насадку.

- Не паліть біля пального або двигуна.
- Не кладіть біля пального або двигуна теплі предмети.
- Не доливайте пальне в працюючий виріб.
- Перед заправленням переконайтеся, що двигун охолонув.
- Перед заправленням повільно відкрийте кришку пального бака, обережно зменшивши тиск.
- Під час заправки виробу та змішування палива (бензину й масла для двотактних двигунів) або спорожнення пального бака забезпечте достатнє провітрювання.
- Паливо та його випари надзвичайно легко займаються й можуть призвести до важкої травми внаслідок вдихання чи потраплення на шкіру. Тому будьте обережні під час поводження з паливом і переконайтеся, що забезпечено достатнє провітрювання.
- Обережно затягуйте кришку пального бака, адже існує ризик виникнення пожежі.
- Перед запуском пересуньте виріб на 3 м від місця, де ви заправляли його.
- Не заливайте в паливний бак занадто багато палива.
- Переконайтеся у відсутності ризику протікань під час переміщення виробу або ємності для пального.
- Не залишайте виріб або ємність для пального біля відкритого вогню, джерела іскор або запальника. Переконайтеся, що в зоні зберігання відсутні джерела відкритого вогню.
- Під час переміщення або зберігання палива користуйтеся лише сертифікованими ємностями.
- Спустошуйте паливний бак перед тривалим зберіганням. Дотримуйтеся місцевого законодавства щодо утилізації пального.
- Очищуйте виріб перед тривалим зберіганням.
- Щоб двигун випадково не запустився, перед зберіганням необхідно зняти ковпак свічки запалювання.
- Перш ніж виконувати технічне обслуговування, зупиніть двигун, переконайтеся, що різальна насадка зупинилася, і дайте виробу охолонути.
- Перед технічним обслуговуванням від'єднуйте ковпак свічки запалювання.
- Вихлопні гази двигуна містять монооксид вуглецю, отруйний і дуже небезпечний газ без запаху, що може спричинити смерть. Не запускайте інструмент у приміщенні чи в замкненому просторі.
- Вихлопні гази двигуна дуже гарячі й можуть містити іскри. Не запускайте інструмент у приміщенні або біля легкозаймистих матеріалів.
- Установлення приладдя інших виробників або внесення змін, не схвалених виробником інструмента, може призвести до тяжкої травми чи смерті. Забороняється змінювати конструкцію виробу. Використовуйте лише оригінальні приладдя.
- Якщо регулярно не проводити технічне обслуговування або проводити його неналежним чином, підвищується небезпека травмування й пошкодження виробу.
- Виконуйте технічне обслуговування лише відповідно до рекомендацій цього посібника користувача. Усі інші операції з технічного обслуговування мають виконуватися в авторизованому центрі обслуговування Husqvarna.
- Регулярне обслуговування виробу має проводити авторизований центр обслуговування Husqvarna.
- Замінійте пошкоджені, зношені або зламані деталі.

## Правила техніки безпеки під час обслуговування



**ПОПЕРЕДЖЕННЯ:** Перш ніж розпочати використання виробу, уважно прочитайте наведені нижче попередження.

## Збирання

### Вступ



**ПОПЕРЕДЖЕННЯ:** Перед монтажем виробу обов'язково прочитайте й усвідомте зміст розділу про заходи безпеки.



**ПОПЕРЕДЖЕННЯ:** Перед збиранням виробу необхідно від'єднати кабель від свічки запалювання.

## Установлення ручки газу

1. Вийміть гвинт, що знаходиться поза рукою газу.

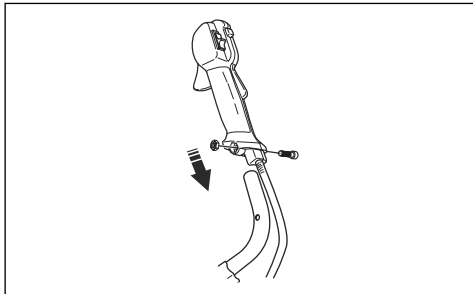

2. Перемістіть ручку газу до правого боку рукоятки.
3. Зіставте гвинтовий отвір на ручці газу з отвором на рукоятці.
4. Просуньте гвинт крізь отвори. Затягніть гвинт.

## Монтаж рукоятки

1. Зніміть головку й закріпіть фіксуючу головку, як це показано на рисунку.

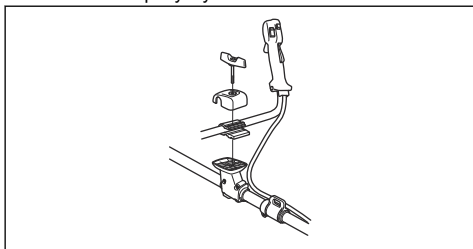

2. Легко затягніть фіксуючу головку.
3. Надягніть пасову підвіску й підвісьте виріб на точку підвіски.
4. Налаштуйте рукоятку, щоб виріб перебував у зручному положенні для роботи.



5. Надійно затягніть фіксуючу головку.

## Монтаж двосекційного вала

1. Поверніть головку для послаблення муфти.

2. Сумістіть виступ шини пилки (А) зі стрілкою на з'єднанні (В).

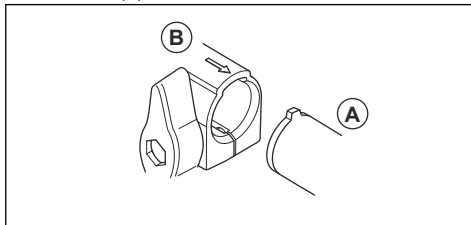

3. Обережно вставляйте вал у муфту до клацання.

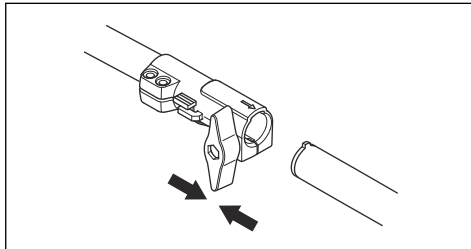

4. Надійно затягніть фіксуючу головку.

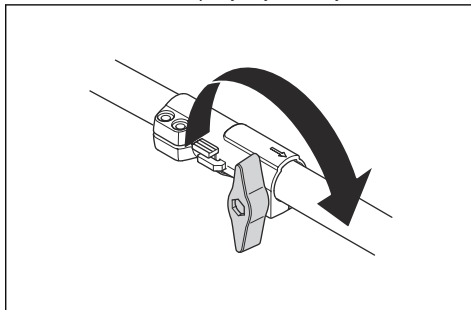

## Демонтування двосекційного вала

1. Поверніть головку на три чи більше оберти, щоб послабити муфту.

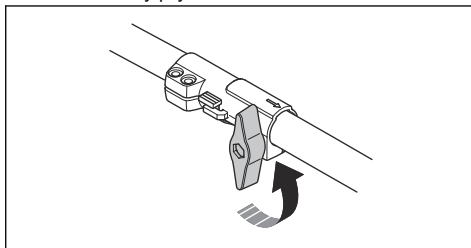

2. Натисніть та утримуйте кнопку (С).
3. Міцно тримайте кінець вала, до якого приєднано двигун.

4. Витягніть кріплення зі з'єднання, рухаючи ним по прямій.

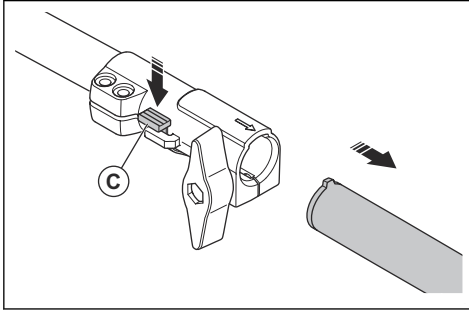

## Монтаж різального обладнання

Різальне обладнання включає в себе ріжучу насадку та її захисний кожух.



### ПОПЕРЕДЖЕННЯ:

Використовуйте захисні рукавички.



### ПОПЕРЕДЖЕННЯ:

Використовуйте лише рекомендований для певної ріжучої насадки захисний кожух. Див. *Аксесуари на сторінці 30*.



**ПОПЕРЕДЖЕННЯ:** Неправильно встановлена ріжуча насадка може призвести до травм або смерті.

## Установлення подовжувача захисного кожуха



**УВАГА:** Використовуйте подовжувач захисного кожуха в разі використання головки тримера або пластикового ножа. Не використовуйте подовжувач захисного кожуха в разі використання ножа для трави.

1. Вставте подовжувач захисного кожуха в паз захисного кожуха різальної насадки.

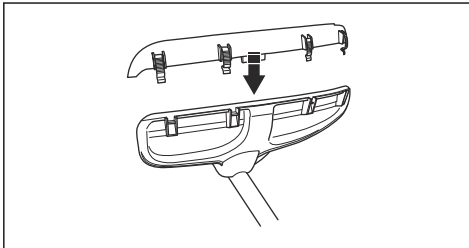

2. Зафіксуйте подовжувач захисного кожуха на кукусі різальної насадки за допомогою чотирьох стопорних гачків.

## Від'єднання подовжувача захисного кожуха

- Послабте стопорні гачки за допомогою ключа для свічок запалювання.

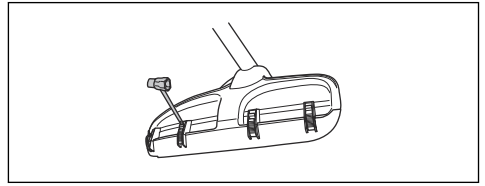

## Установлення ножа для трави й захисного кожуха для нього / комбінованого захисного кожуха

1. Установіть кожух леза / комбінований захисний кожух (A) на вал і затягніть болт, щоб зафіксувати його.

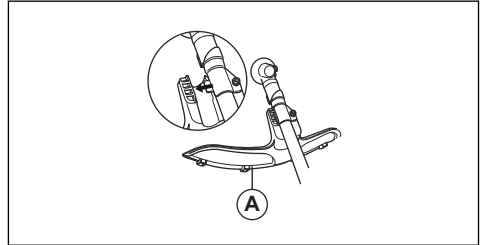

2. Переконайтеся, що подовжувач захисного кожуха прибраний.
3. Обертайте вихідний вал, доки один з отворів приводного диска (B) не буде суміщено з відповідним отвором у корпусі редуктора.
4. Вставте стопорний штифт (C) в отвір, щоб зафіксувати вал.
5. Установіть ніж для трави (D), опорний фланець (F) і опорну манжету (E) на вихідний вал.

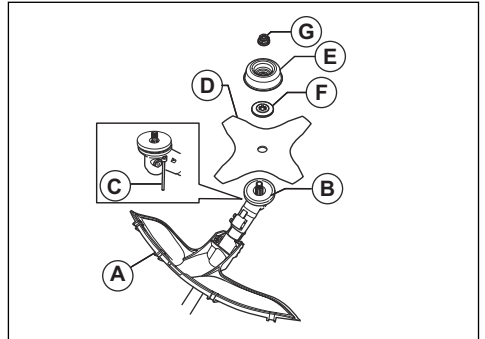

6. Переконайтеся, що приводний диск й опорний фланець відповідним чином входять в центральний отвір ножа для трави.

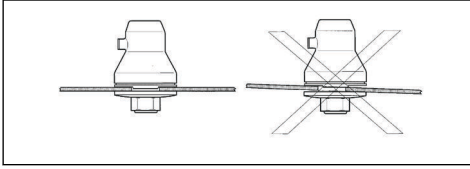

7. Установіть гайку (G).
8. Затягніть гайку, використовуючи торцевий гайковий ключ. Тримайте торцевий гайковий ключ біля захисного кожуха ножа. Затягувати слід у бік, протилежний напрямку обертання різальної насадки. Затягуйте з моментом 35–50 Н·м.

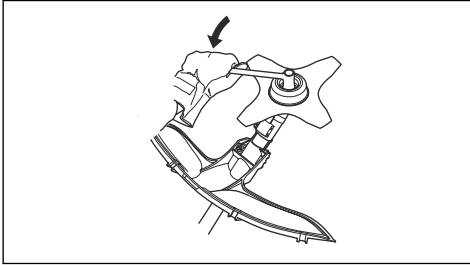

### Установлення кожуха диска



**УВАГА:** Використовуйте лише сертифіковані кожухи для ножів. Див. Аксесуари на сторінці 30.

1. Зніміть кронштейн (H).
2. Прикріпіть адаптер (I) і кріпильну скобу (J) двома гвинтами (K).
3. Прикріпіть кожух диска (A) до адаптера 4 гвинтами (L).

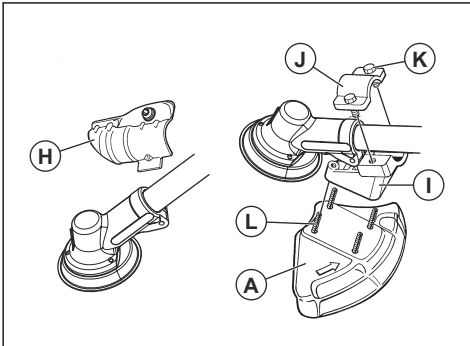

### Монтаж захисного кожуха та головки тримера/пластмасових ножів



**УВАГА:** Переконайтеся, що подовжувач захисного кожуха зібраний.

1. Установіть захисний кожух тримера/кожух різальної насадки (A), призначений для використання з головкою тримера/пластмасовими ножами.
2. Підвісьте захисний кожух тримера/кожух різальної насадки (A) на двох гачках на тримач пластини (M).
3. Зігніть кожух навколо вала і затягніть його болтом (L) на іншій стороні вала. Використовуйте стопорний штифт (C).
4. Уставте стопорний штифт у шліць на головці гвинта й затягніть гвинт.

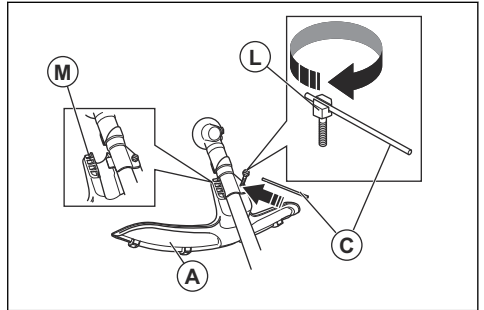

5. Встановіть привідний диск (B) на вихідний вал.

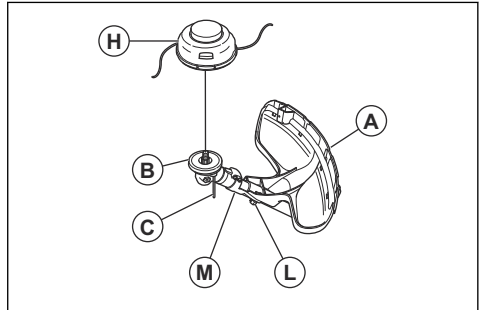

6. Обертайте вихідний вал, доки один з отворів приводного диска не опиниться навпроти відповідного отвору в корпусі редуктора.
7. Вставте стопорний штифт (C) в отвір, щоб зафіксувати вал.

8. Встановіть головку тримера/пластмасові ножі (Н), повертаючи їх проти годинникової стрілки.

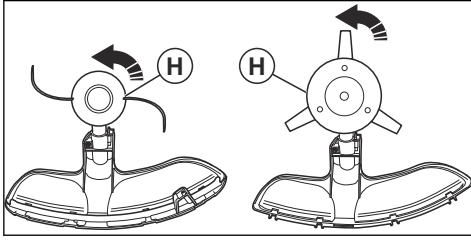

9. Щоб зняти головку тримера/пластмасові ножі, виконайте описані вище дії у зворотному порядку.

## Монтаж пасової підвіски

1. Надягніть кільце пасової підвіски на гак (А) і зафіксуйте його болтом.

2. Приєднайте гак (В) плечевого ремня до кільця (С) на рамі.

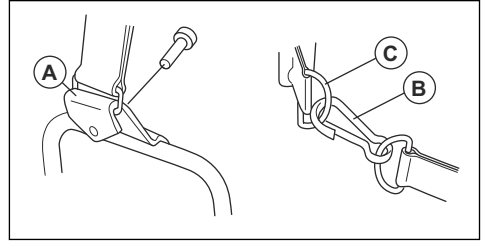

## Регулювання пасової підвіски

1. Зупиніть двигун.
2. Надягніть пасову підвіску.
3. Налаштуйте плечовий ремінь, щоб маса виробу рівномірно розподілялася по плечах.

# Експлуатація

## Вступ



**ПОПЕРЕДЖЕННЯ:** Перед експлуатацією виробу обов'язково прочитайте й усвідомте зміст розділу про заходи безпеки.

## Перед початком роботи з виробом

- Огляньте робочу ділянку й переконайтеся, що ви ознайомилися з видом місцевості, нахилом землі та наявністю перешкод на кшталт каменів, гілок та ям.
- Проведіть загальний огляд виробу.
- Проведіть перевірки безпеки, технічне й інше обслуговування, наведені в цьому керівництві.
- Переконайтеся, що всі кришки, захисні кожухи, ручки й різальне обладнання встановлені правильно та не пошкоджені.
- Переконайтеся, що на зубцях ножа для трави або навколо центрального отвору ножа немає тріщин. Якщо ніж пошкоджений, замініть його.

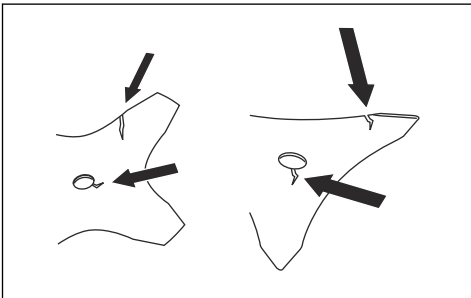

- Перевірте опорний фланець на наявність тріщин. Якщо опорний фланець пошкоджений, замініть його.

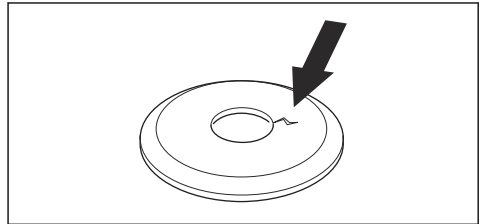

- Переконайтеся, що стопорну гайку неможливо зняти вручну. Якщо ви можете зняти її вручну, це означає, що вона недостатньо фіксує різальну насадку й потребує заміни.

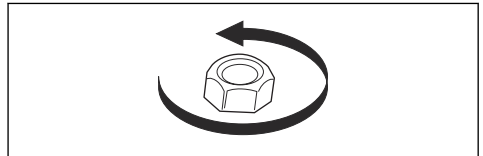

- Перевірте кожух ножа на наявність пошкоджень або тріщин. Якщо кожух ножа пошкоджений або має тріщини, замініть його.

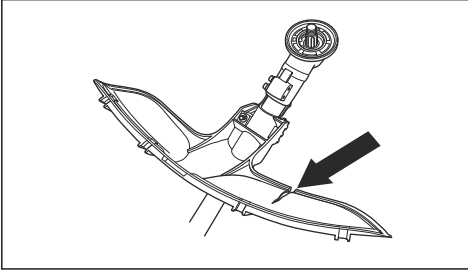

- Перевірте головку тримера й захисний кожух різальної насадки на наявність пошкоджень або тріщин. Якщо головка тримера або захисний кожух різальної насадки пошкоджені або мають тріщини, замініть їх.

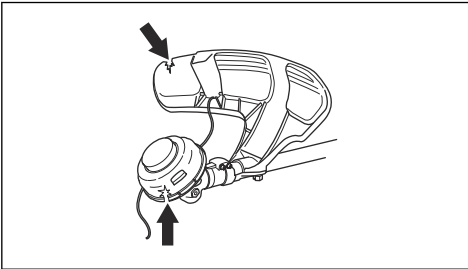

## Паливо

Цей виріб оснащений двотактним двигуном.



**УВАГА:** Заправлення паливом невідповідного типу може призвести до пошкодження двигуна. Використовуйте суміш бензину й масла для двотактних двигунів.

## Попередньо змішане паливо

- Для найкращої продуктивності та подовження терміну служби двигуна використовуйте попередньо змішане алкілатне паливо Husqvarna. Це паливо містить менш шкідливі хімічні речовини порівняно зі звичайним. Завдяки цьому зменшується шкідливий вплив вихлопних димів. Кількість залишків після згоряння цього палива менша, завдяки чому компоненти двигуна залишаються більш чистими.

## Змішування палива

### Бензиновий двигун

- Використовуйте високоякісний неетилований бензин із максимальним вмістом етанолу 10 %.



**УВАГА:** Не використовуйте бензин з октановим числом нижче 90 RON/87 AKI. Використання бензину з нижчим октановим числом може призвести до стукоту у двигуні та його пошкодження.

### Масло для двотактних двигунів

- Для досягнення найкращих результатів і продуктивності використовуйте масло Husqvarna для двотактних двигунів.
- Якщо масла Husqvarna для двотактних двигунів немає, використовуйте інше високоякісне масло для двотактних двигунів із повітряним охолодженням. Щоб вибрати правильне масло, зверніться до свого дилера з обслуговування.



**УВАГА:** Не використовуйте оливу для двотактних двигунів із водяним охолодженням, яку також називають зовнішньою оливою. Не використовуйте масло для чотирьохтактних двигунів.

### Змішування бензину та оливи для двотактних двигунів

Бензин, л	Масло для двотактних двигунів, л
	<b>2 % (50:1)</b>
5	0,10
10	0,20
15	0,30
20	0,40



**УВАГА:** У разі змішування невеликої кількості палива навіть незначні неточності можуть значно вплинути на пропорцію суміші. Щоб отримати правильну суміш, точно вимірюйте кількість масла.



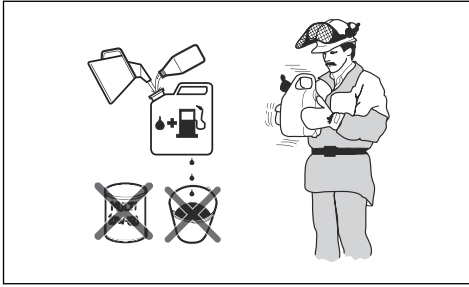

1. Влийте половину об'єму бензину в чистий резервуар для палива.
2. Додайте всю оливу.
3. Перемішайте паливну суміш.
4. Влийте решту бензину в резервуар.
5. Обережно перемішайте паливну суміш.



**УВАГА:** Не змішуйте за один раз палива більше, ніж необхідно на 1 місяць роботи.

#### Заправлення паливного бака



**ПОПЕРЕДЖЕННЯ:** Задля своєї безпеки виконуйте вказану далі процедуру.

1. Зупиніть двигун і дайте йому охолонути.
2. Витріть поверхню біля кришки паливного бака.

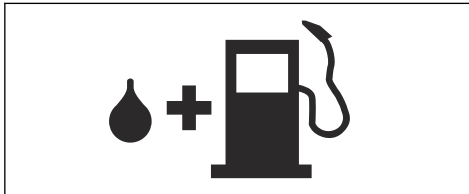

3. Струсіть контейнер та переконайтеся, що суміш повністю перемішана.
4. Повільно відкрутіть кришку паливного бака, щоб скинути тиск.
5. Наповніть паливний бак.



**УВАГА:** Упевніться, що в паливному баку не дуже багато палива. Паливо розширюється, коли стає гарячим.

6. Обережно затягніть кришку паливного бака.
7. Видаляйте пролите паливо на виробі або навколо нього.

8. Перед запуском двигуна перенесіть виріб не менш ніж на 3 метри (10 футів) від місця заправлення та ємності з паливом.

**Зверніть увагу:** Розташування паливного бака на виробі див. у розділі *Вступ на сторінці 2*.

#### Регулювання пасової підвіски



**ПОПЕРЕДЖЕННЯ:** Виріб має бути правильно приєднаним до пасової підвіски. Не користуйтеся пошкодженою пасовою підвіскою.

1. Надягніть пасову підвіску.
2. Приєднайте виріб до пасової підвіски.
3. Відрегулюйте пасову підвіску для якомога зручнішої роботи.
4. Відрегулюйте бокові ремені, щоб вага виробу рівномірно розподілялася по плечах.



5. Відрегулюйте пасову підвіску таким чином, щоб різальна насадка була розташована паралельно землі.
6. Різальна насадка має ледь торкатися землі. Відрегулюйте кріплення ременя таким чином, щоб виріб був правильно врівноважений.

#### Підготовка до розчищення лісу

1. Під час розчищення лісу слід забезпечити підтримку виробу за допомогою пасової підвіски.
2. Тримайте виріб, як показано на рисунку.

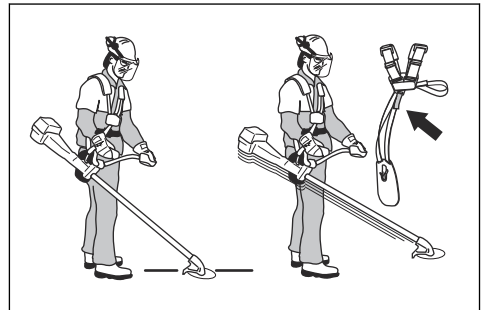

3. Відрегулюйте висоту опорного гака за допомогою ремня на підвісці.

## Підготовка до косіння трави

1. Під час косіння трави слід забезпечити підтримку виробу за допомогою пасової підвіски.
2. Переконайтеся в тому, що різальне обладнання розташоване паралельно землі.

## Правильне балансування виробу

Під час розчищення лісу правильне балансування виробу досягається тоді, коли він вільно звисає з точки підвіски в горизонтальному положенні. За умови правильного балансування зменшується ризик удару виробу об каміння, якщо є потреба відпустити рукоятку.

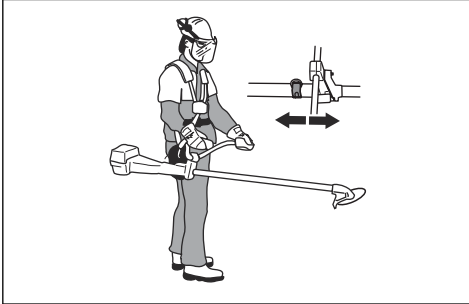

Під час скошування трави правильне балансування виробу досягається тоді, коли ніж перебуває на висоті різання біля поверхні землі.

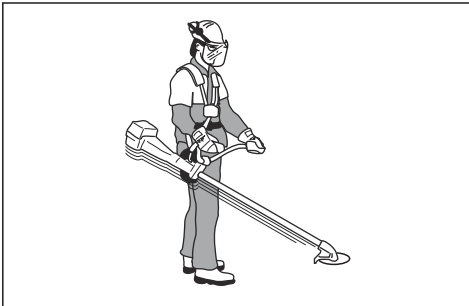

## Запуск двигуна



**ПОПЕРЕДЖЕННЯ:** Під час запуску виробу відстань між вами й іншими особами чи тваринами має становити щонайменше 15 м (50 футів). Існує ризик, що різальна насадка може почати рухатися.

1. Установіть вимикач у положення запуску.

2. Установіть важіль повітряної заслінки в закрите положення.

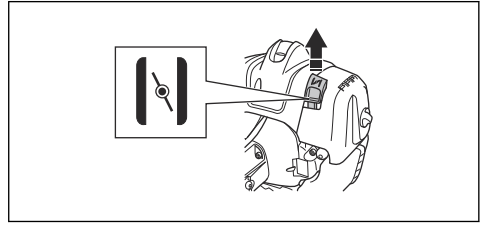

3. Натискайте балон повітряної продувки, доки він не почне заповнюватися паливом.

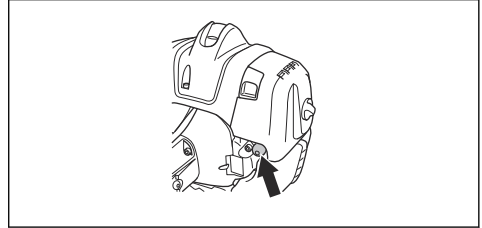

**Зверніть увагу:** Немає необхідності заповнювати його повністю.

4. Лівою рукою притисніть корпус виробу до землі. Не ставайте на виріб ногами.

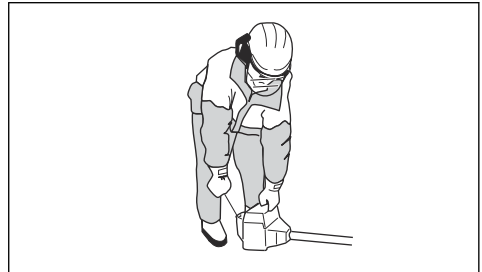

5. Повільно тягніть за ручку троса стартера, доки не відчуєте спротив, після чого потягніть за неї із силою.



**ПОПЕРЕДЖЕННЯ:** Не намотуйте трос стартера на руку.

6. Продовжуйте тягти за ручку троса стартера, доки двигун не запрацює.



**УВАГА:** Не витягуйте трос стартера повністю та не відпускайте ручку на тросі стартера. Відпустіть трос стартера повільно, аби уникнути пошкодження виробу.

- Після запуску двигуна переведіть важіль повітряної заслінки в робоче положення та повністю натисніть курок газу. Курок газу буде автоматично переведено з пускового в робочий режим.
- Переконайтеся, що двигун працює рівномірно.



**ПОПЕРЕДЖЕННЯ:** Не використовуйте виріб з ушкодженим ковпаком свічки запалювання аби уникнути ураження електричним струмом.

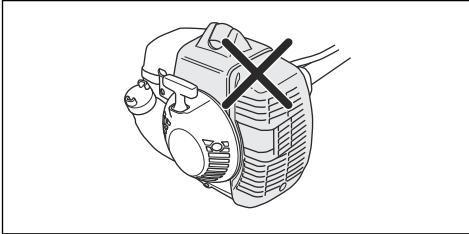

### Зупинення двигуна

- Пересуньте вимикач у положення «зупинити».

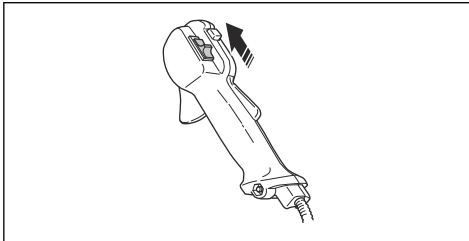

### Розчищення лісу полотном пилки

#### Повалення дерева вліво

Щоб повалити дерево вліво, притисніть низ дерева вправо.

- Повністю натисніть курок газу.
- Установіть полотно пилки проти дерева так, як показано на ілюстрації.

- Поверніть полотно пилки й силою натисніть на нього, щоб воно пішло по діагоналі вправо та вниз. Одночасно натисніть на стовбур захисним кожухом ножа.

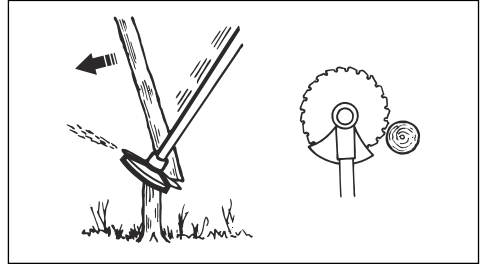

#### Повалення дерева вправо

Щоб повалити дерево вправо, притисніть низ дерева вліво.

- Повністю натисніть курок газу.
- Установіть полотно пилки проти дерева так, як показано на ілюстрації.
- Поверніть полотно пилки й силою натисніть на нього, щоб воно пішло по діагоналі вправо та вгору. Одночасно натисніть на стовбур захисним кожухом ножа.

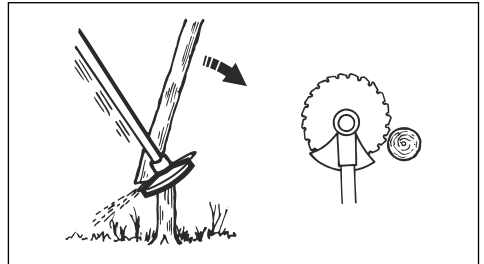

#### Повалення дерева вперед

Щоб повалити дерево вперед, притисніть низ дерева назад.

- Повністю натисніть курок газу.
- Установіть полотно пилки проти дерева так, як показано на ілюстрації.
- Швидким рухом притисніть полотно пилки вперед.

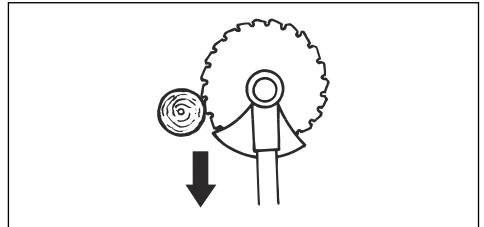

## Повалення великих дерев

Великі дерева необхідно підрізати з двох боків.

1. Визначте, в якому напрямку впаде дерево.
2. Повністю натисніть курок газу.
3. Зробіть перший надріз на тій стороні, куди повинно впасти дерево.

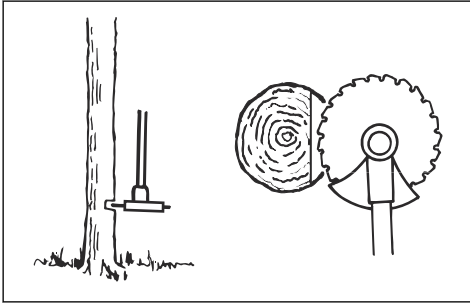

4. Почніть різати дерево з іншої сторони.

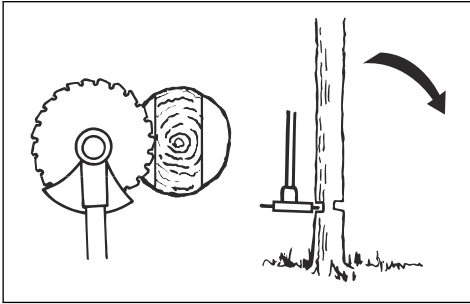

**УВАГА:** Якщо полотно пилки застрягне, не витягуйте виріб різкими рухами. Це може пошкодити полотно пилки, кінцеву зубчасту передачу, вал або рукоятку. Відпустіть ручки, обхопіть обома руками вал й обережно витягніть виріб.

**Зверніть увагу:** Для повалення невеликих дерев застуйте до пилки більший тиск. Для повалення великих дерев застосуйте до пилки менший тиск.

## Зрізання кущів полотном пилки

Щоб повалити дерево вліво, притисніть низ дерева вправо.

- Зрізайте тонкі дерева й кущі.
- Переміщуйте виріб зі сторони в сторону.
- Зрізайте кілька дерев за один рух.

- Повалення скупчень тонких дерев:

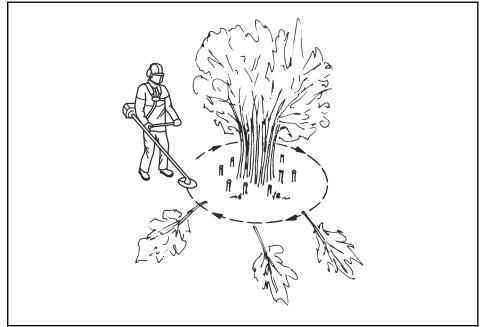

- а) Зріжте верхівки дерев, що знаходяться ззовні скупчення.
- б) Зріжте дерева, що знаходяться ззовні скупчення, до потрібної висоти.
- в) Ріжте починаючи із центру. Якщо ви не можете отримати доступ до центру, зріжте верхівки дерев, що знаходяться ззовні скупчення, і дайте їм впасти. Це зменшує ризик застрягання полотна пилки.

## Підстригання трави за допомогою головки тримера

### Підстригання трави

1. Тримайте головку тримера під кутом безпосередньо над землею. Не вдавлюйте нитку тримера в траву.

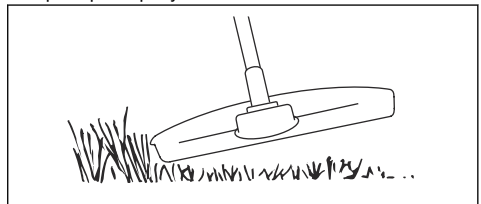

2. Зменште довжину нитки тримера на 10–12 см / 4–4,75 дюйма.
3. Зменште частоту обертання двигуна, щоб зменшити ризик пошкодження рослин.
4. Під час зрізання трави поблизу предметів використовуйте 80 % потужності.

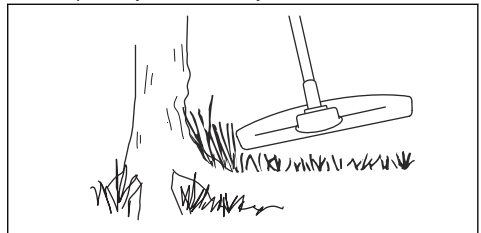

## Скошування за допомогою ножа для трави

1. Ножами та різцями для трави не можна зрізувати стовбури дерев.
2. Ніж для трави використовується для косіння всіх видів високої та грубої трави.
3. Траву косять маятниковими рухами з боку в бік – рух справа наліво буде робочим, а зліва направо – зворотним. Ніж повинен косити траву лівим краєм (що на циферблаті годинника відповідає проміжку між 8 та 12 годинами).
4. Якщо скошуючи траву нахилити ніж трохи вліво, то трава буде складатися в один ряд, що полегшить її збирання, наприклад граблями.
5. Намагайтеся працювати ритмічно. Стійте впевнено, розставивши ноги. Після зворотного руху пройдіть вперед і знову займіть стійке положення.
6. Опорна манжета повинна злегка прилягти на землю. Вона запобігає удару леза об землю.
7. Щоб знизити ризик намотування матеріалу на лезо, завжди працюйте на повній потужності та не торкайтеся лезом скошеної трави під час зворотного руху.
8. Перед тим як почати збирати зрізану траву, вимкніть двигун, зніміть ремені та покладіть інструмент на землю.

## Зрізання трави

1. Під час зрізання трави нитка тримера має бути паралельна землі.

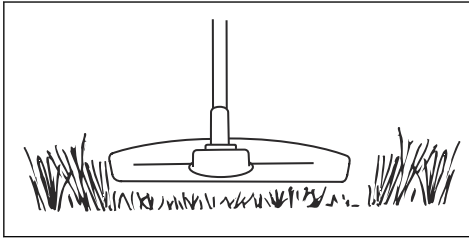

2. Не вдавливайте голівку тримера в землю. Це може призвести до пошкодження виробу.
3. Під час зрізання трави переміщуйте виріб зі сторони в сторону. Використовуйте максимальну швидкість.

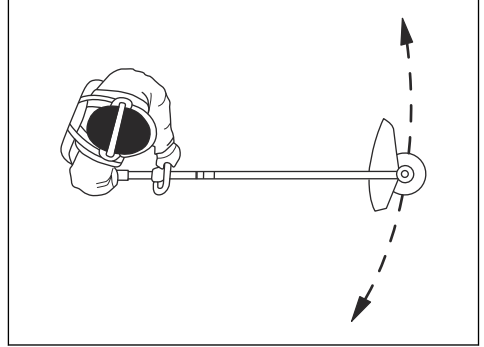

## Підмітання трави

Потік повітря від нитки тримера, що обертається, можна використати для прибирання трави.

1. Утримуйте голівку та нитку тримера над землею й паралельно землі.
2. Повністю натисніть курок газу.
3. Переміщуйте голівку тримера зі сторони в сторону й підмітайте таким чином траву.



**ПОПЕРЕДЖЕННЯ:** Очищуйте кришку головки тримера кожний раз під час встановлення нової нитки, адже це дозволить уникнути розбалансування й вібрації в рукоятках. Крім того, перевіряйте інші частини головки тримера й за необхідності очищуйте їх.

## ТЕХНІЧНЕ ОБСЛУГОВУВАННЯ

### Вступ



**ПОПЕРЕДЖЕННЯ:** Перед технічним обслуговуванням уважно

прочитайте розділ про правила техніки безпеки.



**УВАГА:** Щоб запобігти випадковому запуску двигуна, зніміть ковпак свічки запалювання зі свічки перед технічним обслуговуванням виробу.

## Графік технічного обслуговування

Технічне обслуговування	Щодня	Щотижня	Щомісяця
Очищення зовнішньої поверхні.	X		
Перевірка пасової підвіски на наявність пошкоджень.	X		
Перевірка кільця підвісної системи на наявність пошкоджень.	X		
Перевірка стопора курка газу й курка газу. Дивіться розділ <i>Перевірка блокування курка газу на сторінці 8</i> .	X		
Перевірка відсутності обертання різальної насадки на холостому ході.	X		
Перевірте перемикач запуску/зупинки. Дивіться розділ <i>Перевірка вимикача на сторінці 8</i> .	X		
Перевірка захисного кожуха різальної насадки на наявність пошкоджень і тріщин.	X		
Перевірка вирівнювання поверхні ножа для трави відносно центру. Перевірка гостроти ножа для трави й відсутності пошкоджень леза та центрального отвору.	X		
Перевірка головки тримера на наявність пошкоджень і тріщин. У разі виявлення пошкоджень її слід замінити.	X		
Перевірка ручок і рукояток на наявність пошкоджень та правильність їх закріплення.	X		
Повне затягування стопорного гвинта на різальних насадках з опорними манжетами.	X		
Повне затягування стопорної гайки на різальних насадках зі стопорними гайками.	X		
Перевірка чохла для транспортування на наявність пошкоджень і можливість його правильного закріплення.	X		
Перевірка двигуна, паливного бака й бензопроводів на наявність витоків.	X		
Очистьте повітряний фільтр. Заміна, якщо це необхідно.	X		
Затягніть гвинти й гайки.	X		
Перевірка наявності домішок у паливному фільтрі, а також тріщин чи інших дефектів на шлангу подачі палива. Заміна, якщо це необхідно.	X		
Перевірка всіх кабелів та з'єднань.	X		
Перевірка стартера й троса стартера на наявність пошкоджень.		X	
Перевірка елементів поглинання вібрації на наявність пошкоджень і тріщин.		X	
Перевірка свічки запалювання. Дивіться розділ <i>Перевірка свічки запалювання на сторінці 26</i> .		X	
Очистьте систему охолодження.		X	
Перевірка, щоб конічна зубчаста передача була заповнена мастилом на ¼.		X	
Очищення зовнішньої поверхні карбюратора й місця довкола нього.		X	

Технічне обслуговування	Щодня	Щотижня	Щомісяця
Почистьте свічку запалювання. Витягніть свічку запалювання та перевірте проміжок між електродами. Відрегулюйте проміжок – він має становити 0,5 мм – або замініть свічку запалювання, якщо в цьому є потреба. Переконайтеся, що на свічку запалювання встановлено обмежувач напруги.		X	
Очистьте або замініть іскропоглинальну сітку глушника.		X	
Перевірка зчеплення, пружин зчеплення й барабана зчеплення на ознаки зношення. Заміна, якщо це необхідно.			X
Замініть свічку запалювання. Переконайтеся, що на свічку запалювання встановлено обмежувач напруги.			X
Змащення приводного вала. <sup>1</sup>			X
Перевірте механізм швидкого розмикання на пасовій підвісці на справність та наявність пошкоджень.			X
Огляньте та очистьте іскропоглинальну сітку глушника.			X

## Налаштування частоти холостого ходу

Ваш виріб Husqvarna створений відповідно до технічних вимог щодо зменшення викидів шкідливих газів.

1. Переконайтеся, що повітряний фільтр чистий і що кришку повітряного фільтра встановлено на виріб.
2. Повертайте гвинт швидкості холостого ходу (Т) за годинниковою стрілкою, доки різальна насадка не почне обертатися.

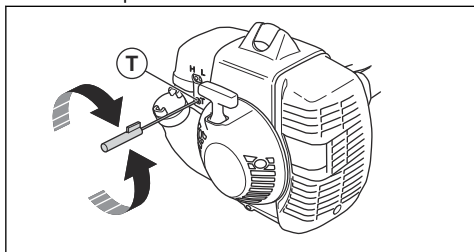

3. Повертайте гвинт швидкості холостого ходу (Т) проти годинникової стрілки, доки різальна насадка не зупиниться.

Швидкість холостого ходу відрегульована правильно, якщо двигун працює рівномірно в будь-якому положенні. Швидкість холостого ходу повинна бути нижчою від швидкості, на якій починає обертатися насадка.

**Зверніть увагу:** Рекомендації щодо холостого ходу див. у *Технічні характеристики на сторінці 28.*



**ПОПЕРЕДЖЕННЯ:** Якщо після регулювання частоти холостого ходу різальна насадка не зупинилася, зверніться в центр обслуговування. Забороняється користуватися несправним або неправильно відрегульованим виробом.

## Налаштування пускової частоти обертання

1. Увімкніть холостий хід.
2. Натисніть фіксатор пускової частоти обертання. Див. *Перевірка блокування курка газу на сторінці 8.*
3. Якщо пускова частота обертання нижча за 4000 об/хв, повертайте регулювальний гвинт (А), доки різальна насадка не почне обертатися. Поверніть регулювальний гвинт ще на півоберту.

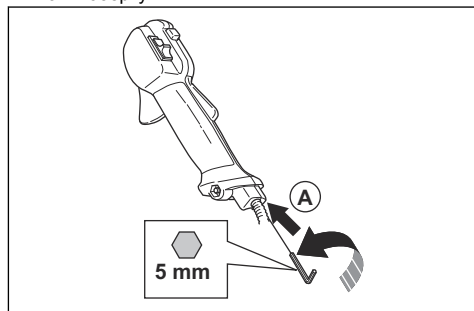

<sup>1</sup> 3 інтервалом у 6 місяців.

4. Якщо пускова частота обертання зависока, повертайте регульовальний гвинт (А) проти годинникової стрілки, доки різальна насадка не зупиниться. Поверніть регульовальний гвинт ще на півоберту.

## Перевірка глушника



**ПОПЕРЕДЖЕННЯ:** Якщо глушник пошкоджений або в поганому стані, заборонено використовувати виріб.



**ПОПЕРЕДЖЕННЯ:** Заборонено використовувати виріб у разі відсутності або пошкодження іскрогасника.



**ПОПЕРЕДЖЕННЯ:** Поверхні використаного глушника / іскрогасника і монтажні поверхні іскрогасника можуть бути забрудненими відкладеннями частинок, утворюваними під час горіння, які можуть бути канцерогенними. Щоб запобігти потраплянню цих частинок на шкіру та їх вдиханню під час очищення та/або обслуговування іскрогасника і сітки, слід:

- завжди надягати рукавички;
- завжди виконувати роботи з очищення та/або обслуговування в добре провітрюваному приміщенні;
- ніколи не використовувати стиснене повітря для очищення іскрогасника і сітки;
- використовувати сталеву щітку й рухати щітку в напрямку від себе під час чищення іскрогасника і сітки.

1. Перевірте глушник на наявність пошкоджень.
2. Переконайтеся в тому, що глушник закріплено на виробі належним чином.

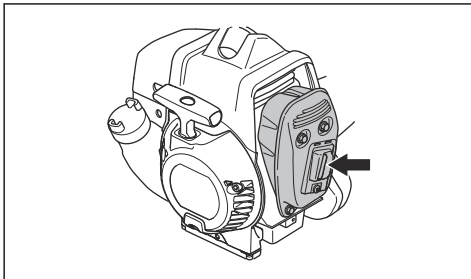

3. Якщо ваш виріб оснащений спеціальним іскрогасним екраном, його необхідно чистити щотижня.

4. Пошкоджений іскрогасний екран необхідно замінити.

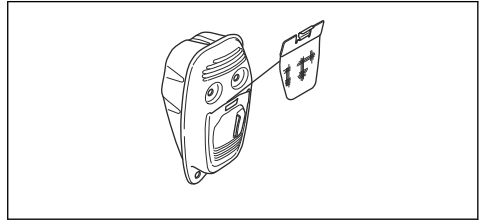

**Зверніть увагу:** Не знімайте глушник із пристрою.



**УВАГА:** Якщо іскрогасний екран забився, виріб перегріватиметься, що призведе до пошкодження циліндра й поршня.

## Очищення системи охолодження



**УВАГА:** Брудна або заблокована система охолодження може спричинити перегрів виробу, що може призвести до його пошкодження.

Елементи системи охолодження: усмоктувач повітря на стартері (А), ребра охолодження на циліндрі (В) і кришка циліндра (С).

1. Очищуйте систему охолодження щіткою щотижня або частіше, якщо необхідно.

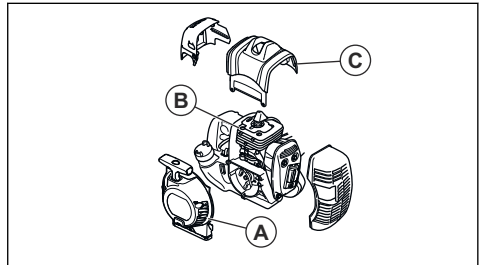

2. Переконайтеся, що система охолодження не забруднена чи не забита.

## Змащування кінцевої зубчастої передачі

1. Зніміть різальне обладнання.
2. Установіть виріб із мастильною пробкою в найвище положення.



3. Зніміть мастильну пробку.

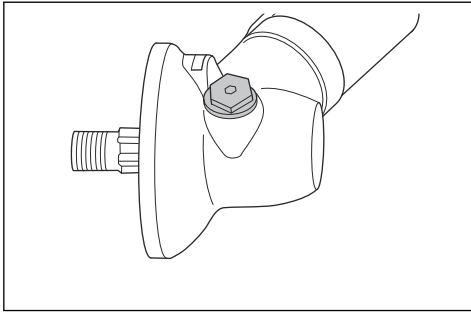

4. Огляньте отвір мастильної пробки й поверніть приводний вал. Рівень мастила (А) має бути на одному рівні з кінцем зубця шестерні (В).

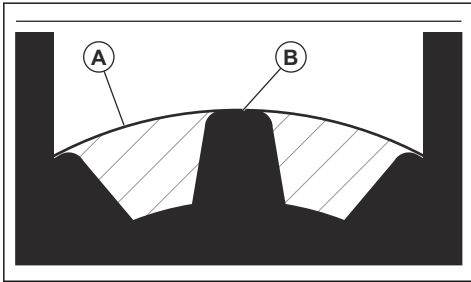

5. Якщо рівень мастила надто низький, заповніть конічну зубчасту передачу мастилом Husqvarna для зубчастих передач. Повільно заповніть конічну зубчасту передачу мастилом до потрібного рівня (В), повертаючи приводний вал.



**УВАГА:** За неналежної кількості мастила конічна зубчаста передача може пошкодитися.

6. Установить мастильну пробку.

## Повітряний фільтр

Повітряний фільтр потрібно регулярно чистити від бруду та пилу. Це запобігає несправності карбюратора, проблемам під час запуску, втраті потужності двигуна.

- збої в роботі карбюратора;
- проблеми під час запуску двигуна;
- втрата потужності двигуна;
- надмірний знос частин двигуна;
- надмірне споживання пального.

## Очищення повітряного фільтра

Регулярно очищайте повітряний фільтр від бруду та пилу. Це запобігає несправності карбюратора, проблемам під час запуску, втраті потужності двигуна, зносу деталей двигуна та збільшенню споживання пального.

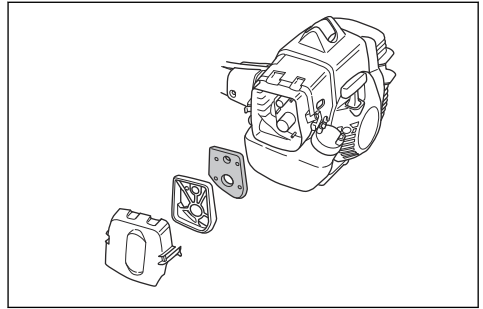

- Прочищайте повітряний фільтр кожні 25 годин роботи або частіше, якщо пристрій використовується в місцях, де багато пилу.

## Нанесення оливи на поролоновий повітряний фільтр



**УВАГА:** Використовуйте для повітряних фільтрів тільки спеціальну оливу Husqvarna. Не використовуйте інші типи оливи.



**ПОПЕРЕДЖЕННЯ:** Надягніть захисні рукавиці. Олива для повітряного фільтра може спричинити подразнення шкіри.

1. Покладіть поролоновий повітряний фільтр у пластиковий пакет.
2. Налийте оливу в пластиковий пакет.
3. Притискаючи пластиковий пакет до поролонового повітряного фільтра, рівномірно розподіліть оливу по фільтру.
4. Витисніть надлишок оливи з фільтра, не виймаючи його з пластикового пакета.

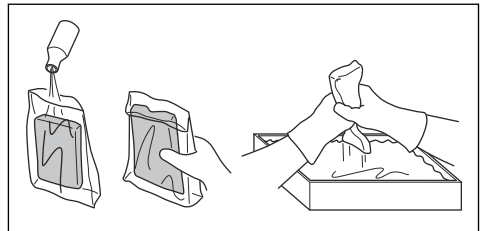

## Змащування двосекційного вала

- Змащуйте кінець приводного вала кожні 30 годин роботи.

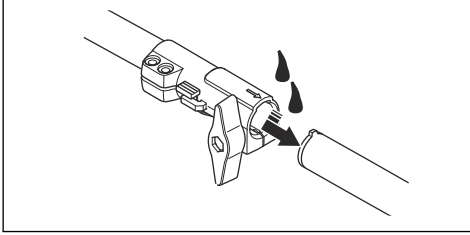

## Перевірка свічки запалювання



**УВАГА:** Використовуйте лише рекомендовані свічки запалювання. Див. *Технічні характеристики на сторінці 28*. Неправильна свічка запалювання може призвести до пошкодження виробу.

- Якщо виріб не вдається легко запустити або працювати ним, або якщо виріб неправильно працює на швидкості холостого ходу, перевірте свічку запалювання на наявність сторонніх предметів. Щоб зменшити ризик потрапляння зайвих предметів на електроди свічки запалювання, виконайте наведені далі кроки:
  - переконайтеся, що швидкість холостого ходу встановлено правильно.
  - переконайтеся в правильності змішування паливної суміші.
  - переконайтеся, що повітряний фільтр чистий.
- Якщо свічка запалювання забруднена, почистьте її.
- Переконайтеся, що проміжок між електродами правильний. Див. *Технічні характеристики на сторінці 28*.

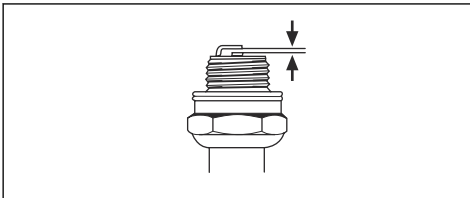

- Замініть свічку запалювання щомісяця або частіше, якщо це потрібно.

## Загострення полотна пилки



**ПОПЕРЕДЖЕННЯ:** Зупиніть двигун. Використовуйте захисні рукавички.

- Інструкції щодо загострення ножів постачаються разом із ними.
- Під час загострення переконайтеся, що виріб і ніж мають відповідну опору.

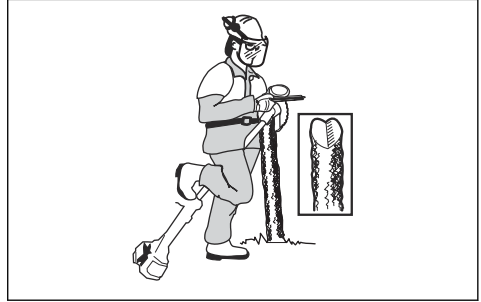

- Користуйтеся круглим напилком діаметром 5,5 мм із тримачем.

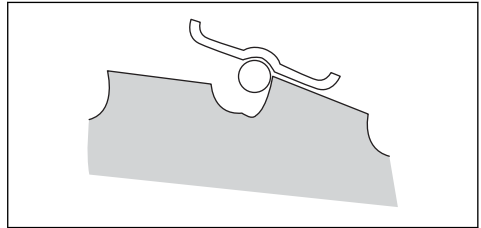

- Тримайте напилком під кутом 15°.
- Загострюйте один зубець полотна пилки вправо, а наступний – вліво, див. рисунок.

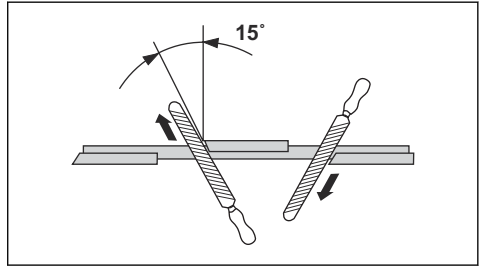

**Зверніть увагу:** Якщо ніж занадто зношений, загострюйте кромки зубців плоским напилком. Продовжуйте загострювання круглим напилком.

- Для підтримки рівноваги ножа всі кромки необхідно загострювати однаково.

- Налаштуйте відстань між зубцями 1 мм за допомогою рекомендованого інструмента для розведення. Ознайомтеся з інструкціями, що йдуть у комплекті з ножем.

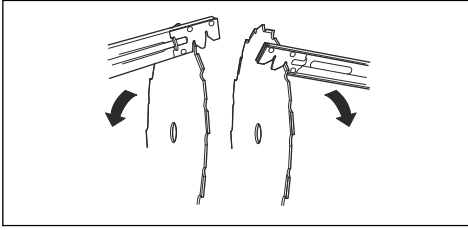

**ПОПЕРЕДЖЕННЯ:** У разі пошкодження ножі необхідно утилізувати. Не намагайтеся вирівняти ножі й використовувати їх далі.

## Усунення несправностей

### Двигун запускається, але вимикається

Деталі виробу, які підлягають перевірці	Можлива причина	Спосіб усунення
Паливний бак	Неправильний тип палива.	Спорожніть паливний бак і залийте в нього правильний тип палива.
Карбюратор	Швидкість холостого ходу неправильна.	Зверніться до свого дилера з обслуговування.
Повітряний фільтр	Повітряний фільтр забився.	Очистьте або замініть повітряний фільтр.
Паливний фільтр	Паливний фільтр забився.	Замініть паливний фільтр.

### Двигун не запускається

Перевірка	Можлива причина	Процес
Вимикач.	Вимикач перебуває в положенні STOP (Стоп).	Установіть вимикач у положення запуску.
Собачки стартера.	Собачки стартера не можуть вільно рухатися.	Зніміть кришку стартера й очистьте місце навколо собачок стартера.
		Зверніться по допомогу до уповноваженого центру обслуговування.
Паливний бак.	Неправильний тип палива.	Спорожніть паливний бак і залийте в нього правильний тип палива.

Перевірка	Можлива причина	Процес
Свічка запалювання.	Свічка запалювання брудна або волога.	Переконайтеся, що свічка запалювання суха та чиста.
	Неправильний проміжок між електродами свічки запалювання.	Чищення свічки запалювання. Переконайтеся, що проміжок між електродами правильний. Переконайтеся, що свічка запалювання має обмежувач напруги.
	Свічка запалювання відкрутилася.	Інформація про коректний проміжок між електродами подається у розділі технічних даних. Закрутіть свічку запалювання.

## Транспортування, зберігання й утилізація

### Транспортування та зберігання

- У разі транспортування та зберігання виробу та пального необхідно переконатися у відсутності протікань та випарів. Іскри або відкритий вогонь, наприклад, від електричних пристроїв, можуть спричинити пожежу.
- Для зберігання та транспортування палива слід використовувати лише сертифіковані резервуари.
- Спорожніть паливний бак і бак мастила для ланцюга перед транспортуванням або тривалим зберіганням. Утилізуйте паливо та мастило для ланцюга у відповідних центрах для утилізації.
- Використовуйте чохол для транспортування, який допоможе уникнути травм і пошкодження виробу. Ланцюг пилки, який не працює, може завдати серйозних травм.

- Зніміть ковпак свічки запалювання й задійте ланцюгове гальмо.
- Під час транспортування надійно закріплюйте виріб.

### Утилізація

- Виконуйте місцеві вимоги та відповідні норми і правила щодо утилізації.
- Утилізуйте всі хімічні речовини на кшталт моторної оливи або палива в центрі обслуговування або у відповідних місцях для утилізації.
- Якщо виріб більше не використовується, відправте його дилеру Husqvarna або утилізуйте у відповідному місці для утилізації.

## Технічні характеристики

### Технічні характеристики

	135R	336FR	336RK
<b>Двигун</b>			
Об'єм циліндра, см <sup>3</sup>	34,6	34,6	34,6
Холостий хід, об/хв	2900	2900	2900
Частота обертання вихідного вала, об/хв	8220	8220	8220
Максимальна потужність двигуна згідно з ISO 8893, кВт/к. с. за об/хв	1,4/1,9 за 8400	1,4/1,9 за 8400	1,4/1,9 за 8400
Глушник з каталітичним конвертером	Так	Так	Так

	135R	336FR	336RK
<b>Система запалювання</b>			
Свічка запалення	Champion RCJ 6Y	Champion RCJ 6Y	Champion RCJ 6Y
Проміжок між електродами, мм	0,5	0,5	0,5
<b>Паливна система й система змащування</b>			
Ємність паливного бака, л/см <sup>3</sup>	0,6/600	0,6/600	0,6/600
<b>Вага</b>			
Вага, кг	6,8	7,0	7,4
<b>Випромінювання шуму<sup>2</sup></b>			
Рівень звукової потужності, дБ (А)	112	112	112
Гарантований рівень звукової потужності, L <sub>WA</sub> дБ(А)	113	113	113
<b>Рівні звуку<sup>3</sup></b>			
Еквівалентний рівень шумового тиску у вусі оператора, виміряний у відповідності до стандартів EN ISO 11806 і ISO 22868 (дБ(А)):			
При оснащенні головою тримера (оригінал)	97	98	98
Обладнано ножем для трави (оригінальна деталь)	98	98	98
Обладнано полотном пилки (оригінальна деталь)	–	97	97
<b>Рівні вібрації<sup>4</sup></b>			
Еквівалент рівнів вібрації (a <sub>nv,eq</sub> ) у рукоятках, виміряний відповідно до стандартів EN ISO 11806 та ISO 22867, м/с <sup>2</sup>			
За умови оснащення головою тримера (оригінал), ліво/право	2,4/2,1	2,3/2,2	3,5/5,0
Обладнано ножем для трави (оригінальна деталь), ліво/право	2,9/2,5	2,8/2,5	4,3/2,9

<sup>2</sup> Випромінювання шуму в середовище, виміряне як звукова потужність (L<sub>WA</sub>), відповідає директиві ЄС 2000/14/ЄС. Зазначений рівень звукової потужності для машини був виміряний з оригінальним різальним устаткуванням, що дає найвищий рівень. Різниця між гарантованим і вимірюваним рівнем звукової потужності полягає в тому, що гарантована звукова потужність включає також дисперсію результатів вимірювання та відмінності між різними машинами тієї самої моделі відповідно до Директиви 2000/14/ЄС.

<sup>3</sup> Представлені дані для еквівалентного рівня шумового тиску для машини мають типову статистичну дисперсію (стандартне відхилення) в 1 дБ(А).

<sup>4</sup> Представлені дані про еквівалентний рівень вібрації мають типову статистичну дисперсію (стандартне відхилення) в 1 м/с<sup>2</sup>.

	<b>135R</b>	<b>336FR</b>	<b>336RK</b>
Обладнано полотном пилки (оригінальна деталь), ліво/право	–	3,7/2,7	3,4/3,0

## Акcesуари

### Акcesуари

Схвалені акcesуари	Тип акcesуара	Захисний кожух різальної насадки, арт. №
Діаметр центрального отвору в лезах/різцях 25,4 мм		
Різьблення вихідного вала M12		
Ніж для трави / ножиці для трави	Multi 255-3 (Ø 255, 3 зубці)	537 33 16
	Grass 255-4 (Ø 255, 4 зубці)	537 33 16
	Multi 275-4 (Ø 275, 4 зубці)	537 33 16
	Multi 300-3 (Ø 300, 3 зубці)	537 33 16
Полотно пилки	Scarlet 200-22 (Ø 200, 22 зубці)	537 33 16 / 537 34 94
Пластикові леза	Tricut діам. 300 мм (окремі леза мають номер деталі 531 01 77-15)	537 33 16 / 537 34 94
Головка тримера	T35, T35x (діам. шнура 2,4–3,0 мм)	537 33 16 / 537 34 94
	S35 (шнур Ø 2,4–3,0 мм)	537 33 16 / 537 34 94
	T45x (шнур Ø 2,7–3,3 мм)	537 33 16 / 537 34 94
	Auto 55 (шнур Ø 2,7–3,3 мм)	537 33 16 / 537 34 94
	Trimmy S II (шнур Ø 2,4–3,3 мм)	537 33 16 / 537 34 94
	Alloy (шнур Ø 2,0–3,3 мм)	537 33 16 / 537 34 94
Опорна манжета	503 89 01-02	

Наведені нижче насадки рекомендовано для використання із вказаними моделями.

Насадки	Арт. №	Використовувати з
Насадка для кущоріза з валом BCA 850.	967 02 67-01	336RK
Насадка для очисної пилки з валом CSA 850.	967 02 69-01	336RK
Насадка-тример із валом GTA 850	967 11 31-01	336RK

## Декларація відповідності

### Декларація відповідності ЄС

Ми, **Husqvarna AB**, SE-561 82 Huskvarna, Sweden (Швеція), тел.: +46-36-146500, заявляємо під свою виключну відповідальність, що представлений виріб:

<b>Опис</b>	Машини для підрізання кущів
<b>Бренд</b>	Husqvarna
<b>Тип / модель</b>	135R, 336FR, 336RK
<b>Ідентифікація</b>	Серійні номери за 2022 рік і пізніше

повністю відповідає таким директивам і нормам ЄС:

<b>Норма</b>	<b>Опис</b>
2006/42/EC	«Про механічне обладнання»
2014/30/EU	«Про електромагнітну сумісність»
2000/14/EC	«Про виділення шуму в навколишнє середовище»

і що до нього застосовуються вказані далі узгоджені стандарти та/або технічні специфікації:

**EN ISO 12100:2010, EN ISO 14982:2009, EN IEC 63000:2018, EN ISO 11806-1:2011**

RISE SMP Svensk Maskinprovning AB, Компанія Box 4053, SE-904 03 Umeå, Sweden виконала добровільну сертифікацію на відповідність вимогам від імені Husqvarna AB.

Номер свідоцтва: VoSEC/11/2288 - 135R, SEC/11/2289 - 336FR, SEC/ 11/2289 - 336RK

Крім того, компанія RISE SMP Svensk Maskinprovning AB, Box 4053, SE-904 03 Umeå, Sweden затвердила відповідність додатку V директиви ради ЄС 2000/14/EG.

Huskvarna, March 10, 2022



Стефан Гольмберг (Stefan Holmberg),  
директор відділу НДДКР, управління технологіями  
Husqvarna AB  
Відповідальний за технічну документацію



[www.husqvarna.com](http://www.husqvarna.com)

Оригінальні інструкції



1143399-53



2023-06-26