

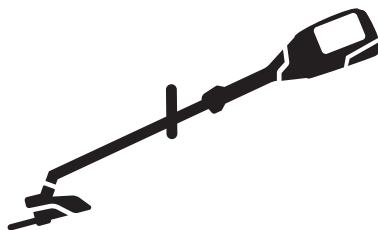

# Husqvarna®



## 520iRX



## Зміст

Вступ.....	2	Усунення несправностей.....	33
Безпека.....	4	Транспортування, зберігання й утилізація.....	34
Збирання.....	23	Технічні характеристики.....	35
Експлуатація.....	26	Акcesуари.....	36
ТЕХНІЧНЕ ОБСЛУГОВУВАННЯ.....	31	Декларация відповідності.....	37

## Вступ

### Опис виробу

Husqvarna 520iRX – акумуляторний тример для трави з електричним двигуном.

Ми постійно працюємо над підвищенням вашої безпеки й ефективності роботи. По додаткову інформацію звертайтеся до свого сервісного дилера.

### Правильне використання

Виріб може використовуватися з насадками на кшталт ножа для трави або головки тримера для

зрізання різних типів рослинності. Забороняється використовувати виріб для інших завдань, окрім підстригання й скошування трави. Для скошування трави використовуйте ніж для трави або головку тримера.

**Зверніть увагу:** Дотримуйтеся вимог національних чи місцевих документів, що стосуються поводження з пристроєм.

### Огляд виробу

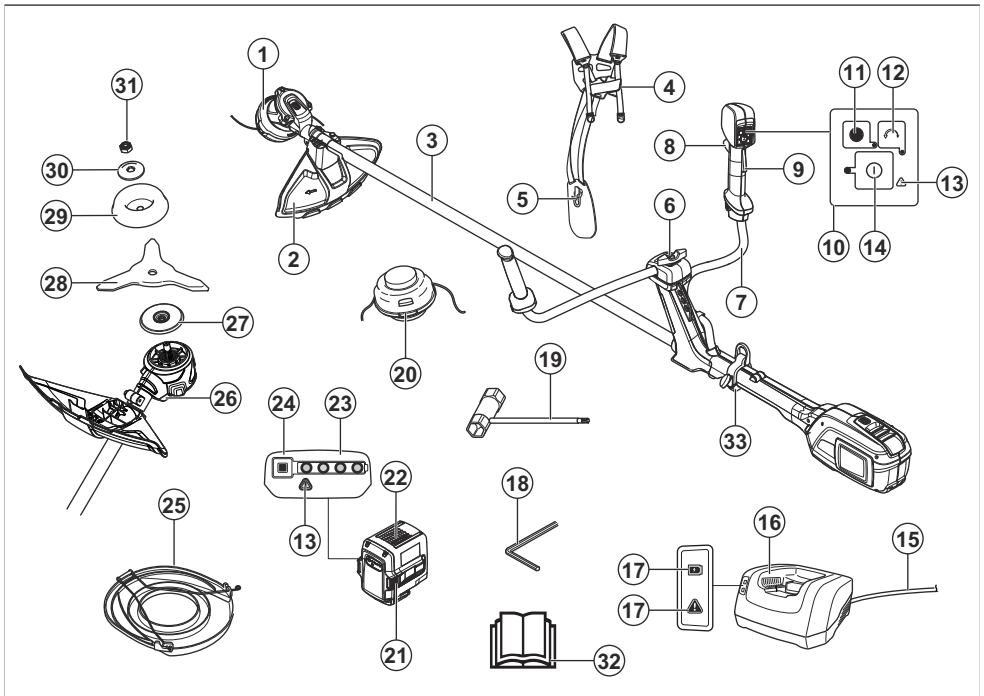

1. Головка тримера
2. Захисний кожух ріжучої насадки

3. Штанга
4. Швидке звільнення ременів

5. Підвісна система, щиток на стегно
6. Регулювання рукоятки
7. Рукоятка
8. Курок-вимикач
9. Запобіжник
10. Панель кнопок
11. Кнопка SavE
12. Кнопка напрямку обертання
13. Попереджувальний індикатор (індикатор помилки)
14. Кнопка увімкнення / вимкнення
15. Шнур
16. Зарядний пристрій акумулятора
17. Індикатор живлення та попереджувальний індикатор (індикатор помилки)
18. 4 мм шестигранний ключ
19. Торцевий гайковий ключ
20. Головка тримера
21. Кнопки для виймання акумуляторної батареї
22. Акумулятор
23. Стан акумулятора
24. Кнопка індикатора стану акумулятора
25. Чохол для транспортування
26. Отвір для стопорного штифта (шестигранний ключ на 4 мм)
27. Приводний диск
28. Лезо
29. Опорна манжета
30. Опорний фланець
31. Стопорна гайка
32. Посібник користувача
33. Петельний тримач

## Символи на виробі



**ОБЕРЕЖНО!** Виріб може становити небезпеку! Недбале чи неправильне використання може спричинити тяжкі травми користувача чи інших осіб. Надзвичайно важливо прочитати Посібник користувача й зрозуміти його зміст. Перед початком експлуатації виробу уважно прочитайте Посібник користувача й переконайтеся, що ви зрозуміли наведені в ньому вказівки.



Користуйтеся відповідними засобами захисту очей.



Максимальна частота обертання вихідного вала.



Виріб відповідає належним вимогам директив ЄС



Цей виріб відповідає вимогам застосованих норм Сполученого Королівства.



Під час експлуатації виробу дистанція між вами й сторонніми особами чи тваринами повинна становити щонайменше 15 м.



Використовуйте відповідні захисні рукавиці.



Використовуйте надміцні чоботи із захистом від ковзання.



Ризик віддачі ножа у випадку, якщо різальне обладнання натрапить на предмет, який не зможе миттєво зрізати. Виріб здатний відтяти частини тіла. Під час експлуатації виробу дистанція між вами й сторонніми особами чи тваринами повинна становити щонайменше 15 м.



Символи на виробі або його упаковці вказують на те, що його не слід утилізувати разом з побутовими відходами. Утилізацію цього інструмента слід здійснювати на спеціалізованому підприємстві.



З-під виробу можуть викидатися предмети, що може призвести до травм.



У якості нитки використовуйте гнучкі різальні дроти. Забороняється використовувати металеві різальні елементи.



Стрілки позначають крайні положення рукояток.



Захищено від бризок води.



Постійний струм.



Етикетка щодо шумових викидів у навколишнє середовище відповідно вимог директив і нормативних актів ЄС (зокрема законодавства Нового Південного Уельсу) та Сполученого Королівства. Гарантований рівень звукової потужності виробу вказано в розділі *Технічні характеристики на сторінці 35* на етикетці.



Зарядний пристрій слід використовувати й зберігати лише в приміщенні.



Подвійна ізоляція.

ууууwwxxxx

На табличці з паспортними даними вказано серійний номер, де **уууу** – це рік виготовлення, **ww** – тиждень виготовлення, а **xxxx** – порядковий заводський номер.

## Відповідальність за якість продукції

Згідно із законом про відповідальність за якість продукції ми не несемо відповідальності за будь-які пошкодження, спричинені роботою наших виробів, якщо:

- виріб було неправильно відремонтовано;
- виріб було відремонтовано із використанням деталей, виготовлених не виробником або не затверджених ним;
- виріб обладнано аксесуаром, виготовленим не виробником або не затвердженим ним;
- виріб було відремонтовано в неавторизованому сервісному центрі або неавторизованою компанією;

## Позначення на акумуляторі та/або на зарядному пристрої



Утилізацію виробу необхідно проводити на підприємстві з переробки відходів електричного й електронного обладнання. (Лише для країн Європи)



Захисний ізолюючий трансформатор.

---

## Безпека

---

### Визначення щодо безпеки

Попередження, застереження й примітки служать для наголошення на особливо важливих положеннях посібника.



#### **ПОПЕРЕДЖЕННЯ:**

Вказує на те, що в разі порушення інструкцій, наведених у цьому посібнику, існує небезпека поранення або смерті оператора

чи інших осіб, що знаходяться поруч.



**УВАГА:** Вказує на те, що в разі порушення інструкцій, наведених у цьому посібнику, існує небезпека пошкодження виробу, інших матеріалів або навколишніх об'єктів.

---

## **Зверніть увагу:**

Використовується для надання додаткової інформації щодо певної ситуації.

---

## **Загальні правила безпеки при роботі з електроінструментами**

---



### **ПОПЕРЕДЖЕННЯ:**

Прочитайте всі попередження та всі інструкції. Недотримання попереджень та інструкцій може призвести до ураження електричним струмом, пожежі та/або серйозних травм.

---

**Зверніть увагу: Збережіть усі попереджувальні знаки й інструкції для звернення до них у майбутньому.** Терміном «електроінструмент» у попередженнях позначається ваш електроінструмент, який працює від електромережі (з кабелем), або акумуляторний (безпроводний) електроінструмент.

---

## **Перш ніж починати роботу**

- Завжди виймайте акумулятор, щоб уникнути випадкового вмикання виробу. Завжди виймайте акумулятор перед виконанням технічного обслуговування виробу.
- Перед початком використання виробу та після того, як він зазнав будь-якого удару, перевірте його на ознаки зношеності чи пошкодження та відремонтуйте за потреби.
- Перевірте робочу зону. Приберіть усі незакріплені предмети на кшталт каміння, розбитого скла, цвяхів, сталевих дротів, мотузок тощо, які можуть відскочити чи намотатися на різальний інструмент чи його кожух.
- Перевірте двигун на наявність бруду та тріщин. Очистьте двигун від трави й листя за допомогою щітки. За необхідності треба надягати рукавички.
- Упевніться, що головка тримера повністю під'єднана до тимера.
- Переконайтеся, що виріб у справному стані. Переконайтеся, що гайки й

- гвинти затягнуто належним чином.
- Переконайтеся, що головка й захисний кожух тримера не мають тріщин і не пошкоджені. Замініть головку або захисний кожух тримера, якщо вони зазнали удару або мають тріщини. Завжди використовуйте кожух, що рекомендований для встановленої різальної насадки. Дивіться розділ «Технічні дані».
  - Під час роботи в радіусі 15 метрів від користувача виробу не повинно бути людей або тварин. Коли в одному місці застосовуються декілька виробів, безпечна відстань між операторами має становити принаймні 15 метрів.
  - Перед початком роботи повністю огляньте виріб. Дивіться графік технічного обслуговування.
  - Дотримуйтеся вимог національних чи місцевих норм, що стосуються поводження з пристроєм.
  - Виріб призначений лише для підрівнювання трави.
  - Не підпускайте сторонніх осіб.
  - **Будьте пильними, слідкуйте за тим, що робите та дотримуйтеся правил здорового глузду під час експлуатації електроінструмента. Не використовуйте електроінструмент, коли ви стомлені або перебуваєте під впливом наркотиків, алкоголю або лікарських засобів.** Втрата уваги на мить під час експлуатації електроінструмента може призвести до серйозної травми.
  - Цей прилад не призначений для експлуатації особами (зокрема, дітьми) з обмеженими фізичними, сенсорними або психічними можливостями або тими, які не мають досвіду та знань, хіба що вони користуються виробом під наглядом відповідальної за їхню безпеку особи або належним чином проінструктовані нею. Необхідно наглядати за дітьми, щоб вони не гралися з цим приладом.
  - Ніколи не дозволяйте дітям або непідготовленим

## Особиста безпека

- Різальний інструмент не зупиняється відразу після того, як виріб вимкнено.

людям використовувати виріб та / або акумулятор чи здійснювати його технічне обслуговування. Вік користувача може регламентуватися місцевими законами.

- Зберігайте обладнання в закритому місці, недоступному для дітей і сторонніх осіб.
- Завжди тримайте руки та ноги на відстані від зони різання, особливо під час вмикання двигуна.
- **Одягайтеся правильно. Не вдягайте просторий широкий одяг і не надягайте на себе ювелірні вироби. Волосся, одяг та рукавиці повинні знаходитися подалі від рухомих деталей.** Просторий широкий одяг, ювелірні вироби та довге волосся можуть потрапити в рухомі деталі.
- Використовуйте засоби індивідуального захисту. Див. інструкції під заголовком «Засоби індивідуального захисту».
- Якщо ви працюєте в зоні, де багато пилу, обов'язково користуйтеся маскою або респіратором для захисту.
- Вимикайте виріб, якщо його треба перемістити. Завжди виймайте акумулятор, якщо

передаєте інструмент іншій особі.

- Пам'ятайте, що саме ви, користувач, є відповідальним за те, щоб люди не наражалися на небезпеку й не страждали від нещасних випадків, а їхнє майно не було пошкоджене.
- Чохол для транспортування має завжди використовуватися під час зберігання та транспортування виробу.

### Експлуатація та догляд за електроінструментом

- Єдине приладдя, яке дозволяється використовувати при роботі з цим виробом, це ріжучі насадки, рекомендовані в розділі «Технічні дані».
- Ніколи не користуйтеся виробом, у конструкцію якого було внесено будь-які зміни. Заборонено користуватися виробом поблизу від вибухонебезпечних або вогненебезпечних матеріалів.
- Забороняється користуватися несправним виробом. Дотримуйтесь вимог із техніки безпеки та вказівок із

технічного обслуговування, наведених у цьому посібнику. Деякі операції технічного обслуговування мають виконувати лише кваліфіковані фахівці. Дивіться розділ "Технічне обслуговування".

- Використовуйте лише оригінальні запасні частини.
- Не допускайте засмічення вентиляційних отворів.
- Рукоятки мають бути сухими, незабрудненими й очищеними від масла та мастила.
- До початку роботи потрібно встановити усі кришки, захисні кожухи та ручки.
- Використовуйте інструмент тільки при денному світлі або за інших умов доброго освітлення.
- Не прикладайте дуже великих зусиль. Завжди стійте твердо на ногах, підтримуйте баланс.
- Не перевантажуйте виріб. Він працюватиме краще й із меншою небезпекою травмування зі швидкістю, на яку він розрахований.
- Робота в несприятливих погодних умовах втомлює, а також створює додаткову небезпеку. Не рекомендується

використовувати виріб у дуже погану погоду, наприклад, у густий туман, під час зливи, сильного вітру чи морозу, а також якщо існує ризик блискавки.

- Якщо виріб починає незвично вібрувати, необхідно зупинити його та вийняти акумулятор.
- Не допускайте випадкового запуску – не носіть прилад, тримаючи палець на перемикачі.
- Зберігайте прилади в приміщеннях – прилади, які не використовуються, слід зберігати в приміщенні.
- Пересувайтеся повільно, ніколи не біжіть.

### **Завжди використовуйте здоровий глузд**

Неможливо передбачити в посібнику всі ситуації, які можуть виникнути під час використання пристрою. Завжди будьте обережні та керуйтеся здоровим глуздом. Уникайте ситуацій, які виходять за межі ваших можливостей. Якщо після ознайомлення з інструкціями у вас залишаться сумніви щодо того, як користуватися інструментом, перед продовженням необхідно



проконсультуватися у спеціаліста.



### **ПОПЕРЕДЖЕННЯ:**

Ніколи не дозволяйте дітям використовувати інструмент чи знаходитися біля нього. Оскільки пристрій запустити не важко, діти можуть це зробити, якщо залишити їх без нагляду. Це може означати ризик серйозної травми. Тому слід від'єднувати елемент живлення, якщо пристрій знаходиться без нагляду.

## **Загальні правила техніки безпеки**



### **ПОПЕРЕДЖЕННЯ:**

Перш ніж розпочати використання виробу, уважно прочитайте наведені нижче попередження.

- Виймайте акумулятор, щоб уникнути випадкового вмикання виробу.
- Цей виріб може бути небезпечним у

разі неправильного або недбалого використання. Цей виріб може призвести до отримання серйозних травм або смерті оператора чи сторонніх осіб.

- Не використовуйте виріб у разі зміни його початкових технічних характеристик. Не замінійте деталі виробу без дозволу виробника. Використовуйте лише сертифіковані виробником деталі. Неправильне технічне обслуговування може призвести до травм або смерті.
- Перевірте виріб перед використанням. Див. розділи *Запобіжне обладнання на виробі на сторінці 17* і *ТЕХНІЧНЕ ОБСЛУГОВУВАННЯ на сторінці 31*. Не користуйтеся пошкодженим виробом. Вживайте заходи техніки безпеки та дотримуйтеся вказівок із технічного обслуговування, наведених у цьому посібнику.
- Необхідно наглядати за дітьми, щоб вони не гралися з цим виробом. Ніколи не дозволяйте дітям або непідготовленим людям використовувати виріб та / або акумулятор

чи здійснювати його технічне обслуговування. Вік користувача може регламентуватися місцевими законами.

- Зберігайте виріб у закритому приміщенні, куди не зможуть отримати доступ діти та особи без належної підготовки.
- Зберігайте виріб у місці, недоступному для дітей.
- За жодних обставин не змінюйте конструкцію виробу без дозволу виробника. Використовуйте лише оригінальні додаткові аксесуари. Застосування недозволених модифікацій та / або приладдя може спричинити серйозну чи смертельну травму користувача й інших осіб.

---

**Зверніть увагу:** Дотримуйтеся вимог національних та місцевих законів і норм, що стосуються поводження з пристроєм.

---

Правила техніки безпеки під час монтажу

**Встановлення лез і головок тримера**

---



**ПОПЕРЕДЖЕННЯ:** Під час встановлення

ріжучої насадки дуже важливо, щоб піднята частина приводного диска чи опорного фланця правильно ввійшла в центральний отвір ріжучої насадки. Якщо ріжуча насадка встановлена неправильно, це може призвести до серйозної та / або смертельної травми.

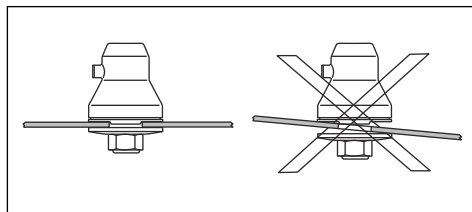

**ПОПЕРЕДЖЕННЯ:**

Ніколи не користуйтеся ріжучими насадками без відповідного захисного кожуха. Дивіться розділ «Технічні дані». Використання несправного чи не відповідного кожуха може спричинити серйозні поранення.

---

## Правила техніки безпеки під час використання



### ПОПЕРЕДЖЕННЯ:

Перш ніж розпочати використання виробу, уважно прочитайте наведені нижче попередження.

- Якщо виникне незнайома ситуація, слід спитати поради у фахівця. Зв'яжіться з продавцем або центром обслуговування. Намагайтеся не робити того, що, на вашу думку, ви зробити не в змозі.
- У жодному разі не користуйтеся виробом, якщо ви втомлені, перебуваєте під впливом алкоголю, наркотиків, лікарських засобів або будь-яких інших речовин, що можуть вплинути на зір, зосередженість, свідомість чи координацію рухів.
- Несправна ріжуча насадка може збільшувати небезпеку виникнення нещасних випадків.
- Не дозволяйте дітям використовувати виріб чи перебувати біля нього. Оскільки виріб запустити не важко, діти можуть це зробити, якщо залишити їх без нагляду. Це може означати ризик серйозної травми. Слід від'єднувати акумулятор, якщо виріб знаходиться без нагляду.
- Подбайте, щоб під час роботи в радіусі 15 метрів навколо не було людей і тварин. Коли декілька користувачів працюють в одному місці, безпечна відстань між ними має бути принаймні 15 метрів. Інакше існує ризик серйозного травмування. Якщо хтось підійде, негайно вимкніть виріб. Ніколи не повертайте виріб, не перевіривши, чи не стоїть хтось за спиною.
- Переконайтеся, що люди, тварини чи будь-що інше не перешкоджатиме вам під час користування виробом та не постраждають від ріжучої насадки або предметів, які можуть відскочити від неї. Не користуйтеся виробом, якщо в разі нещасного випадку не буде можливості покликати на допомогу.
- Завжди перевіряйте робочу зону. Приберіть усі випадкові предмети, такі як каміння, розбите скло, цвяхи, сталеві дроти, мотузки тощо, які можуть

відскочити чи намотатися на ріжучу насадку.

- Переконайтеся, що ви можете безпечно стояти й рухатися. Перевірте, чи немає навколо можливих перешкод (коріння, каміння, гілок, ровів тощо) у випадку, якщо треба буде різко переміститися. Будьте дуже уважні, працюючи на схилах.
- Завжди зберігайте рівновагу й стійке положення. Не тягніться.
- Перш ніж перейти в інше місце, вимикайте виріб.
- Не кладіть виріб на землю, якщо ви не вимкнули його та не витягли з нього акумулятор. Не залишайте виріб без нагляду, якщо він ввімкнений.
- Перш ніж передавати виріб іншій особі, вийміть акумулятор.
- Переконайтеся, що одяг або частини тіла не торкаються ріжучої насадки, коли виріб вмикається. Тримайте виріб нижче рівня пояса.
- Якщо під час експлуатації виробу щось застрягне в ріжучій насадці, зупиніть його та вимкніть живлення. Переконайтеся, що ріжуча насадка

повністю зупинилася.

Виймайте акумулятор перед очищенням, оглядом чи ремонтом виробу та / або різального обладнання. Існує ризик опіків, оскільки капот зубчастої передачі може сильно нагріватися. Використовуйте рукавички при роботі з ріжучими насадками.

- Тримайте руки й ноги на безпечній відстані від ріжучої насадки, доки вона повністю не зупиниться після вимкнення виробу.
- Бережіться пнів і гілок, які можуть бути відкинуті під час різання. Не ріжте занадто близько до землі, від якої можуть відскочити каміння й інші предмети.
- Остерігайтеся предметів, що відскакують. Завжди користуйтеся засобами захисту очей затвердженого зразка. Ніколи не нахиляйтеся через захисний кожух ріжучої насадки. Каміння, сміття тощо може відскочити й потрапити в очі, спричинивши сліпоту чи серйозну травму.
- Працюючи в захисних навушниках, прислухайтеся до попереджувальних сигналів й окликів. Коли

виріб зупиниться, негайно зніміть захисні навушники.

- Ніколи не працюйте на драбині, табуреті та іншому піднятому положенні, яке не є достатньо надійним.
- Якщо виникають небажані вібрації, випустіть нову нитку, щоб відкоригувати її довжину, після чого вібрації мають припинитися.
- У людей, які мають погіршений кровообіг, надмірна вібрація може ушкодити нервову систему або систему кровообігу. Якщо у вас проявляються симптоми надмірного впливу вібрації, зверніться до свого лікаря. До таких симптомів належить оніміння, втрата чутливості, пощипування, поколювання, біль, безсилля, зміна кольору або стану шкіри. Як правило, ці симптоми проявляються в пальцях, руках і зап'ястках.
- Завжди тримайте виріб обома руками. Тримайте виріб праворуч.
- Забороняється прибирати або дозволяти комусь прибирати зрізану траву, коли виріб працює або різальне обладнання обертається, адже це може призвести до серйозних травм.
- Перш ніж прибирати матеріали, що намоталися на вал ножа або застрягли між захисним кожухом і ріжучою насадкою, завжди зупиняйте виріб, виймайте акумулятор і переконайтеся, що різальне обладнання не обертається.
- Під час роботи цього виробу утворюється електромагнітне поле. Це поле може за деяких умов взаємодіяти з активними чи пасивними медичними імплантатами. Щоб зменшити ризик серйозних або смертельних травм, рекомендуємо особам із медичними імплантатами проконсультуватися зі своїм лікарем і виробником медичного імплантату перед початком експлуатації цього приладу.
- Звільняйте механічний пусковий пристрій після кожної робочої операції, щоб зберегти заряд акумулятора.
- Не перевантажуйте виріб. Він працюватиме краще й із меншою небезпекою травмування зі швидкістю, на яку він розрахований.

- У разі удару об будь-який сторонній предмет чи появи вібрації негайно зупиніть виріб. Вийміть акумулятор із виробу та перевірте, чи не пошкоджено інструмент.
- Виріб, на якому встановлено ножі для трави, може різко відкинути вбік, якщо ніж натрапить на нерухомий предмет. Це називається віддача ножа. Віддача може бути достатньо сильною, отже виріб (разом з оператором) може розвернути в будь-який бік. У цьому випадку не виключена втрата контролю над виробом. Це трапляється, коли лезо натрапляє на перешкоду, застрягає або гнеться, і може бути цілком несподіваним. Найбільша вірогідність віддачі існує в місцях, де через густину рослинності важко побачити перешкоду. Не зрізуйте рослини частиною ножа, що на циферблаті годинника відповідає проміжку між 12 та 3 годинами. Якщо пробувати зрізати рослини цією частиною, то можлива віддача, що спричиняється швидкістю обертання ножа.
- Забороняється використовувати ножі для

трави для зрізання стовбурів дерев.

- Під час роботи з кушорізом необхідно завжди використовувати пасову підвіску В іншому випадку належне керування кушорізом буде неможливим, а це може призвести до травмування користувача або інших осіб. Ніколи не користуйтеся ременями з несправною системою швидкого звільнення.

### Засоби індивідуального захисту

---



#### **ПОПЕРЕДЖЕННЯ:**

Перш ніж розпочати використання виробу, уважно прочитайте наведені нижче попередження.

---

- Під час роботи з виробом завжди використовуйте сертифіковані засоби індивідуального захисту. Засоби індивідуального захисту не можуть повністю усунути небезпеку травмування, але в разі нещасного випадку знизять ступінь тяжкості травми. Дозвольте дилеру

допомогти вам із вибором підходящого обладнання.

- Надягайте захисний шолом у місцях, де є небезпека падіння предметів.
- Тривала робота в умовах сильного шуму може призвести до порушень слуху. Загалом акумуляторні вироби відносно тихі, однак поєднання рівня шуму та тривалого використання може призвести до погіршення слуху. У разі тривалого використання виробу компанія рекомендує операторам використовувати захисні навушники. Оператори, які використовують виріб довго та постійно, повинні регулярно перевіряти свій слух.



#### **ПОПЕРЕДЖЕННЯ:**

Захисні навушники обмежують здатність чути звуки й попереджувальні сигнали.

- Користуйтеся відповідними засобами захисту очей. У разі використання захисної маски необхідно додатково вдягати схвалені захисні окуляри. Схвалені захисні

окуляри повинні відповідати стандарту ANSI Z87.1 в США чи EN 166 у країнах ЄС.

- Для захисту обличчя використовуйте маску. Для захисту очей маски недостатньо.



- За потреби використовуйте рукавиці, наприклад якщо необхідно приєднати, оглянути або почистити різальне обладнання.
- Взувайте міцне взуття з нековзною підошвою.
- Використовуйте одяг, виготовлений із міцної тканини. Завжди використовуйте довгі штани з міцної тканини й сорочку з довгими рукавами. Уникайте надто просторого одягу, який може зачепитися за сучки або гілки. Не надягайте на час роботи прикраси, короткі штани, сандалії, а також не ходіть босоніж.

Заколюйте волосся вище рівня плечей.



- Тримайте під рукою аптечку.

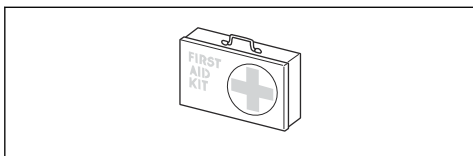

### Ріжуча насадка



#### **ПОПЕРЕДЖЕННЯ:**

Перш ніж працювати з будь-якими деталями ріжучої насадки, вийміть акумулятор і переконайтеся, що насадку повністю зупинено.



#### **ПОПЕРЕДЖЕННЯ:**

Використовуйте відповідну ріжучу насадку. Користуйтеся ріжучими насадками лише з рекомендованими кожухами (див. *Аксесуари на сторінці 36*). Переконайтеся, що ріжучу насадку

правильно загострено. Неправильно загострена насадка підвищує ризик віддачі ножа.



#### **ПОПЕРЕДЖЕННЯ:**

Зубці ножа повинні бути правильно нагострені! Дотримуйтеся наших вказівок та використовуйте напильник рекомендованого розміру. Зубці ножа повинні бути правильно загострені. Дотримуйтеся вказівок і використовуйте напилки рекомендованого розміру.



#### **УВАГА:** Неправильно

розведене полотно пилки збільшує небезпеку затискання й віддачі. Це може призвести до пошкодження полотна пилки. Стежте за тим, щоб полотно пилки було правильно збалансоване.



Дотримуйтеся наших вказівок і користуйтеся рекомендованим інструментом для розведення.

---

Під час роботи з ріжучою насадкою надягайте захисні рукавиці.

- Для зрізання волокнистих порід дерев використовуйте полотно пилки.
- Для скошування грубої трави використовуйте леза й ножі для трави.
- Для стрижки трави користуйтеся головкою тримера.
- Перевірте ріжучу насадку на наявність пошкоджень та тріщин. Пошкоджені ріжучі насадки необхідно замінювати.

#### Головка тримера

- Завжди використовуйте відповідні різальні насадки, головки й нитки тримера. Див. *Аксесуари на сторінці 36* та порядок монтажу в кінці посібника.
- Переконайтеся в тому, що різець на кожусі тримера не пошкоджено.
- Переконайтеся, що нитка тримера надійно й рівномірно намотана на барабан, інакше під час роботи може виникати незвична вібрація. Використання шнурів різної довжини може призвести до надлишкової вібрації. Натисніть на головку тримера, щоб відрегулювати довжину шнура.

Щоб збільшити термін служби шнура, перед монтажем його можна вимочити у воді протягом 2 днів або довше. Це зробить шнур міцнішим.

## Запобіжне обладнання на виробі

---



### ПОПЕРЕДЖЕННЯ:

Перш ніж розпочати використання виробу, уважно прочитайте наведені нижче попередження.

---

- У цьому розділі описано засоби безпеки виробу, його призначення, а також порядок виконання перевірок і технічного обслуговування, необхідний для забезпечення його правильної роботи. Розташування цих деталей на виробі див. в інструкціях під заголовком *Огляд виробу на сторінці 2*.
- Термін служби виробу може зменшитись, а небезпека виникнення нещасних випадків збільшитись, якщо його технічне обслуговування виконується неправильно або якщо обслуговування та / або ремонт виконуються непрофесійно. Для отримання додаткової інформації зверніться до найближчого сервісного дилера.

- Не використовуйте виріб із пошкодженими елементами захисту. Захисне обладнання виробу потрібно перевіряти й здійснювати його технічне обслуговування згідно з указівками, поданими в цьому розділі. Якщо виріб не відповідає хоча б одній із вимог перевірки, зверніться до центру обслуговування для ремонту.
- Для обслуговування та ремонту виробу потрібна спеціальна підготовка. Це особливо стосується захисного обладнання виробу. Якщо виріб не відповідає принаймні одній з наведених нижче вимог перевірки, зверніться до центру обслуговування. Купуючи будь-який наш виріб, ви отримуєте гарантію на професійний ремонт та обслуговування. Якщо дилер, у якого ви купуєте виріб, не надає послуг з обслуговування, дізнайтеся в нього, де розташовано найближчий центр обслуговування.

#### Перевірка клавішної панелі

1. Натисніть і утримуйте кнопку ввімкнення / вимкнення (А).

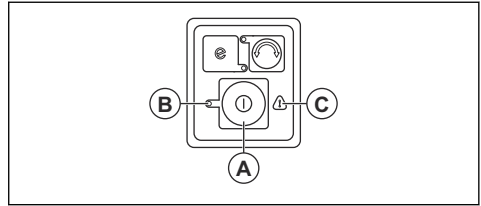

- a) Коли світлодіодний індикатор (В) горить, це означає, що виріб увімкнено.
  - b) Коли світлодіодний індикатор (В) не горить, це означає, що виріб вимкнено.
2. Якщо горить індикатор попередження (С), див. *Усунення несправностей на сторінці 33.*

#### Перевірка фіксатора механічного пускового пристрою

Фіксатор механічного пускового пристрою призначений для запобігання випадковому вмиканню. Коли ви випускаєте з рук рукоятку, то і фіксатор, і механічний пусковий пристрій повертаються до вихідного положення.

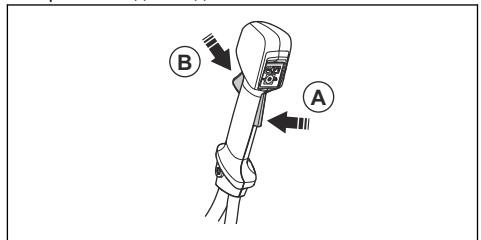

1. Переконайтеся, що механічний пусковий пристрій заблокований, коли фіксатор знаходиться у вихідному положенні.

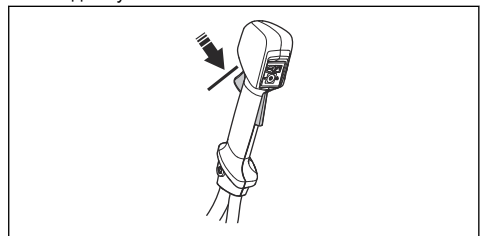

2. Натисніть на механічний пусковий пристрій та переконайтеся, що він повертається у попередню позицію, коли ви його відпускаєте.

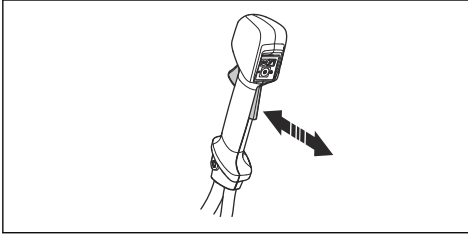

3. Переконайтеся, що механічний пусковий пристрій і фіксатор рухаються вільно, а зворотна пружина працює правильно.

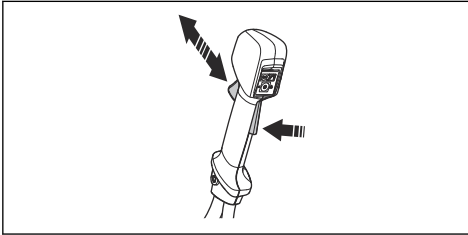

4. Запустіть виріб (див. *Запуск виробу на сторінці 28*).
5. Повністю натисніть курок газу.
6. Відпустіть механічний пусковий пристрій і переконайтеся, що ріжуча насадка зупинилася й не рухається.

#### Перевірка захисного кожуха ріжучої насадки



**ПОПЕРЕДЖЕННЯ:**  
Забороняється використовувати ріжучу насадку без сертифікованого й правильно встановленого захисного кожуха. Використовуйте лише захисний кожух, рекомендований для конкретної ріжучої насадки (див. *Огляд виробу на сторінці*

## 2). Використання несправного чи невідповідного кожуха ріжучої насадки може призвести до серйозних поранень.

Захисний кожух ріжучої насадки захищає від викидання предметів у напрямку оператора. Також він дозволяє уникнути травм у результаті торкання ріжучої насадки.

1. Зупиніть двигун.
2. Проведіть візуальну перевірку на предмет пошкоджень на кшталт тріщин.

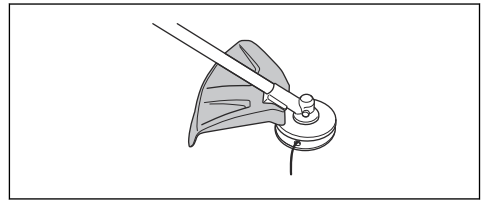

3. Якщо захисний кожух ріжучої насадки пошкоджений, замініть його.

#### Перевірка стопорної гайки



**ПОПЕРЕДЖЕННЯ:**  
Зупиніть двигун, використовуйте захисні рукавиці й будьте обережні з гострими кромками ріжучої насадки.

- Переконайтеся, що стопорна гайка правильно встановлена й затягнута. Див. *Встановлення й знімання стопорної гайки на сторінці 25*.

#### Функція швидкого розмикання пасової підвіски



**ПОПЕРЕДЖЕННЯ:** Не використовуйте пасову підвіску, якщо функція швидкого розмикання

не працює належним чином. Під час налаштування виробу переконайтеся, що функція швидкого розмикання працює належним чином.



**ПОПЕРЕДЖЕННЯ:**  
Якщо виріб не буде безпечно закріплено на пасовій підвісці, ви не зможете його контролювати, що, імовірно, призведе до травм і пошкодження інших предметів.

Елемент керування функцією швидкого розмикання розташований на передній частині пасової підвіски. Реміні пасової підвіски завжди мають бути розташовані в правильному положенні.

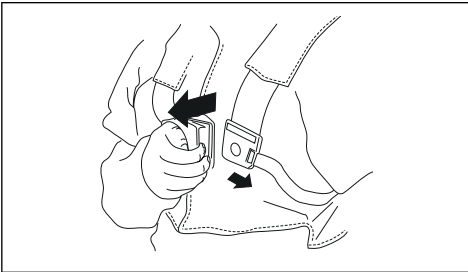

У разі надзвичайної ситуації функція швидкого розмикання

дозволяє безпечно позбутися виробу.

## Заходи безпеки під час роботи з акумуляторами



**ПОПЕРЕДЖЕННЯ:**  
Перш ніж розпочати використання виробу, уважно прочитайте наведені нижче попередження.

- Використовуйте лише акумулятори BLi. Див. *Акcesуари на сторінці 36*. Акумулятор програмно закодований.
- Використовуйте лише акумулятор BLi для живлення відповідних виробів Husqvarna. Щоб уникнути травмування, заборонено використовувати акумулятор в якості джерела живлення для інших приладів.
- Небезпека ураження електричним струмом. Забороняється під'єднувати клеми акумулятора до ключів, монет, гвинтів або інших металевих предметів. Це може призвести до короткого замикання в акумуляторі.

- Не використовуйте одноразові батареї.
- Заборонено вставляти предмети у вентиляційні отвори акумулятора.
- Тримайте акумулятор подалі від прямих сонячних променів, джерел тепла та відкритого вогню. Акумулятор може призвести до опіків та / або хімічних опіків.
- Захищайте акумулятор від впливу мікрохвиль чи високого тиску.
- Забороняється розбирати чи ламати акумулятор.
- У разі витікання рідини з акумулятора слідкуйте, щоб вона не потрапила на тіло чи в очі. Якщо рідина потрапила на шкіру, промийте вражену ділянку великою кількістю води з милом та зверніться за медичною допомогою. Якщо рідина потрапила в очі, не слід їх терти, натомість потрібно промивати водою протягом щонайменше 15 хвилин та звернутися за медичною допомогою.
- Акумулятор дозволяється використовувати за температури від  $-10\text{ }^{\circ}\text{C}$  ( $14\text{ }^{\circ}\text{F}$ ) до  $40\text{ }^{\circ}\text{C}$  ( $114\text{ }^{\circ}\text{F}$ ).
- Заборонено мити батарею чи зарядний пристрій водою. Див. *Чищення виробу, акумулятора й зарядного пристрою на сторінці 32.*
- Не використовуйте несправний чи пошкоджений акумулятор.
- Зберігайте акумулятор подалі від металевих предметів на кшталт цвяхів, гвинтів чи ювелірних виробів.
- Тримайте акумулятор подалі від дітей.

### Заходи безпеки під час роботи із зарядним пристроєм



#### ПОПЕРЕДЖЕННЯ:

Перш ніж розпочати використання виробу, уважно прочитайте наведені нижче попередження.

- Через недотримання правил техніки безпеки може виникнути ризик ураження електричним струмом або короткого замикання.
- Заборонено використовувати будь-які інші зарядні пристрої, окрім того, що йде в комплекті до виробу. Для заряджання

- змінних акумуляторів BLi використовуйте лише зарядні пристрої QC.
- Заборонено розбирати зарядний пристрій.
  - Не використовуйте зарядний пристрій із ознаками пошкодження.
  - Заборонено підіймати зарядний пристрій, тримаючи його за шнур живлення. Щоб від'єднати зарядний пристрій від настінної розетки, витягніть штепсельну вилку. У жодному разі не тягніть за шнур живлення.
  - Пильнуйте, щоб усі кабелі та подовжувальні шнури були якомога далі від води, мастил і гострих кутів. Переконайтеся в тому, що кабель не здавлено сторонніми предметами, наприклад дверима, огорожею або аналогічними предметами.
  - Заборонено використовувати зарядний пристрій поблизу легкозаймистих або корозійних матеріалів. Переконайтеся в тому, що зарядний пристрій нічим не накритий. При появі диму чи вогню витягніть штепсель зарядного пристрою з розетки.
  - Заряджати акумулятор слід тільки в добре провітрюваних приміщеннях та подалі від сонячного світла. Не заряджайте акумулятор надворі. Не заряджайте акумулятор у вологому середовищі.
  - Використовуйте зарядний пристрій лише в приміщеннях із температурою від 5 °C (41 °F) до 40 °C (104 °F). Використовуйте зарядний пристрій лише в сухому приміщенні з доброю вентиляцією, в якому немає пилу.
  - Забороняється вставляти предмети у вентиляційні отвори зарядного пристрою.
  - Заборонено з'єднувати контакти зарядного пристрою металевими предметами, оскільки це може призвести до короткого замикання.
  - Використовуйте справні розетки відповідного типу. Переконайтеся в тому, що шнур зарядного пристрою не пошкоджено. Якщо використовуються подовжувачі, переконайтеся в тому, що вони не пошкоджені.

## Правила техніки безпеки під час обслуговування

---



### ПОПЕРЕДЖЕННЯ:

Перш ніж розпочати технічне обслуговування виробу, уважно прочитайте наведені нижче попередження.

---

- Перед технічним обслуговуванням, іншими перевірками чи монтажем виробу необхідно виймати акумулятор.
  - Оператор має виконувати лише ті види технічного обслуговування, що описані в цьому посібнику користувача. У разі необхідності виконання складніших робіт із технічного обслуговування слід звернутися до сервісного дилера.
  - Заборонено мити батарею чи зарядний пристрій водою. Використання сильнодіючих миючих засобів може призвести до пошкодження пластику.
  - Відсутність технічного обслуговування зменшує термін служби виробу й підвищує вірогідність виникнення нещасних випадків.
  - Для виконання робіт з обслуговування й ремонту, особливо в разі роботи із захисними пристроями виробу, необхідна спеціальна підготовка. Якщо після технічного обслуговування виріб не пройде частину перевірок, наведених у цьому посібнику користувача, зверніться до свого сервісного дилера. Ми гарантуємо можливість професійного ремонту й обслуговування вашого виробу.
  - Використовуйте лише оригінальні запасні частини.
- 

## Збирання

---

### Вступ



**ПОПЕРЕДЖЕННЯ:** Перед збиранням виробу уважно прочитайте розділ про правила техніки безпеки.

---

## Монтаж рукоятки

1. Зніміть головку й закріпіть фіксуючу головку, як це показано на рисунку.

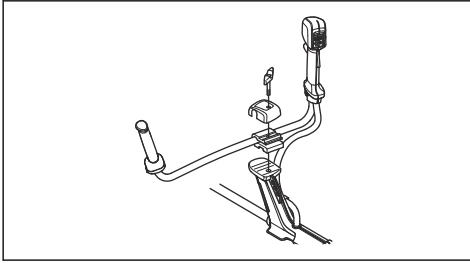

2. Легко затягніть фіксуючу головку.
3. Надягніть пасову підвіску й підвісьте виріб на точку підвіски.
4. Налаштуйте рукоятку, щоб виріб перебував у зручному положенні для роботи.



5. Надійно затягніть фіксуючу головку.

## Монтаж петельного тримача

1. Вставте фіксатор (A) у петельний тримач.

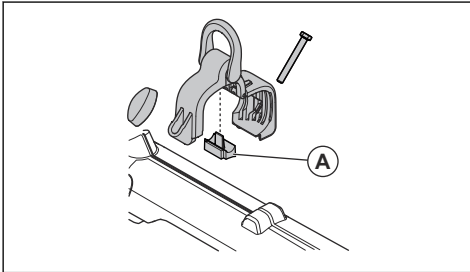

2. Установіть петельний тримач на вал.

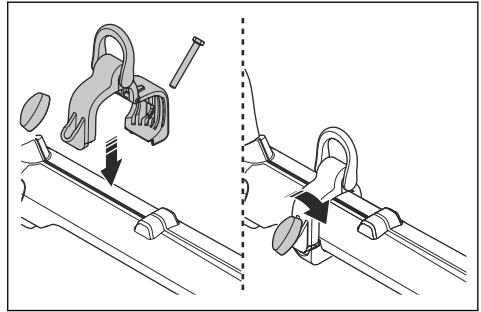

3. З'єднайте краї петельного тримача.
4. Установіть болт.
5. Установіть на болт головку.
6. Затягніть фіксуючу головку.

## Монтаж кожуха тримера

1. Установіть відповідний кожух тримера на головку (див. *Акcesуари на сторінці 36*).
2. Підвісьте кожух тримера на гачок тримача пластини (A).
3. Зігніть кожух тримера навколо вала й зафіксуйте його болтом (B) на іншій стороні вала.

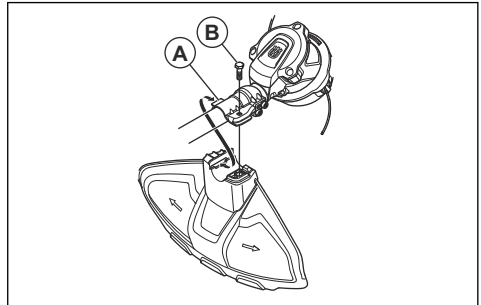

## Монтаж леза



**УВАГА:** Використовуйте лише сертифіковані кожухи для лез. Див. *Акcesуари на сторінці 36*.

1. Покладіть редуктор виробу на рівну поверхню, щоб забезпечити правильність монтажу леза.



2. Установіть кожух ножа (А) на вал (див. *Монтаж кожуха тримера на сторінці 24*).

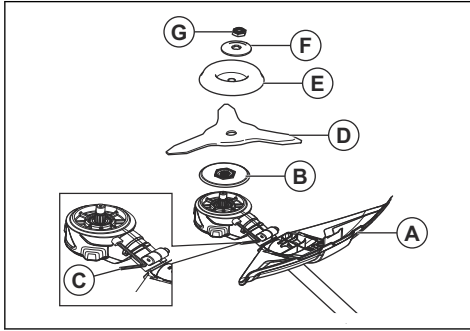

3. Встановіть привідний диск (В) на вихідний вал.
4. Обертайте вихідний вал, доки один з отворів приводного диску не співпаде з відповідним отвором у корпусі редуктора.
5. За допомогою шестигранного ключа затягніть стопорний болт (С), щоб зафіксувати вал.
6. Установіть лезо (D) і опорну манжету (E) на вихідний вал.
7. Установіть чашоподібну шайбу (F) на вихідний вал.
8. Установіть гайку (G). Тримайте гайковий ключ якомога ближче до кожуха ножа. Затягуйте гайку, обертаючи гайковий ключ проти годинникової стрілки в напрямку, протилежному напрямку обертання. Закрутіть гайку з моментом 35–50 Н·м (3,5–5,0 кг·м).

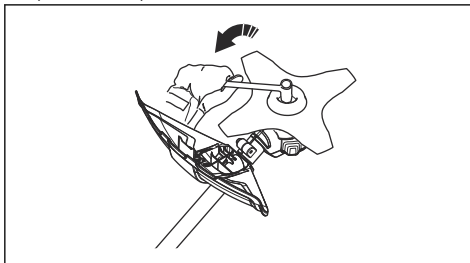

## Встановлення й знімання стопорної гайки



**ПОПЕРЕДЖЕННЯ:** Зупиніть двигун, використовуйте захисні рукавиці й будьте обережні з гострими кромками ріжучої насадки.

Деякі ріжучі насадки фіксуються за допомогою стопорних гайок. Стопорна гайка має лівобічну нарізку.

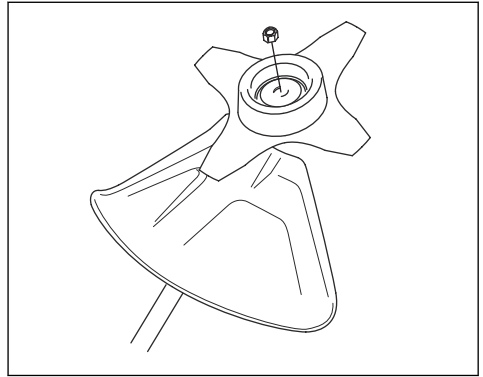

- Щоб установити ріжучу насадку, затягуйте гайку в бік, протилежний напрямку обертання насадки.
- Щоб зняти контргайку, відкручіть стопорну гайку в бік обертання ріжучої насадки.
- Для послаблення чи затягування стопорної гайки користуйтеся торцевим гайковим ключем із довгою рукояткою. Стрілка на рисунку вказує на область, де слід працювати торцевим гайковим ключем.

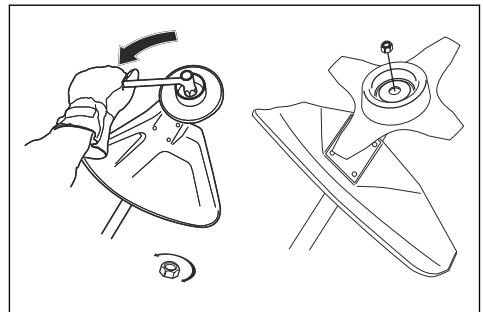

## ПОПЕРЕДЖЕННЯ:

Послаблюючи або затягуючи стопорну гайку, існує ризик поранитись об зубці пилки. Отже, при виконанні такої роботи слід тримати руку з боку, що прикритий захисним кожухом.

**Зверніть увагу:** Переконайтеся, що обертати стопорну гайку вручну неможливо. Замініть гайку, якщо нейлонова прокладка не забезпечує зусилля, що дорівнює принаймні 1,5 Н·м. Гайку слід замінити, якщо її було використано близько 10 разів.

## Регулювання пасової підвіски



**ПОПЕРЕДЖЕННЯ:** Виріб має бути правильно приєднаним до пасової

підвіски (кріплення). Не користуйтеся пошкодженим кріпленням.

1. Надягніть пасову підвіску.
2. Приєднайте виріб до пасової підвіски.
3. Якнайкраще припасуйте ремені для роботи.
4. Відрегулюйте бокові ремені, щоб маса виробу рівномірно розподілялася по плечах.



5. Відрегулюйте пасову підвіску таким чином, щоб ріжуча насадка була розташована паралельно землі.
6. Ріжуча насадка має легко торкатися землі. Відрегулюйте кріплення ременя таким чином, щоб виріб був правильно врівноважений.

**Зверніть увагу:** У разі використання ножа для трави він має бути врівноважений на рівні близько 10 см (4 дюйми) над землею.

## Експлуатація

### Вступ



**ПОПЕРЕДЖЕННЯ:** Перед використанням виробу уважно прочитайте розділ про правила техніки безпеки.

- Переконайтеся, що на ножі немає тріщин. Тріщини зазвичай з'являються, коли під час загострення ножа утворюються надто гострі кути в нижній частині зубців. Також тріщини можуть з'явитися в результаті використання виробу із затупленими зубцями. Якщо ніж пошкоджений, замініть його.

### Перевірка виробу перед експлуатацією

- Перевірте двигун на наявність бруду та тріщин. Щіткою приберіть із двигуна листя та траву. За необхідності надягайте захисні рукавиці.
- Переконайтеся, що головку тримера закріплено на виробі належним чином.
- Проведіть перевірки безпеки, технічне й інше обслуговування, наведені в цьому керівництві.
- Перевірте виріб на відсутність пошкоджень. Переконайтеся, що гайки та гвинти затягнуто належним чином.

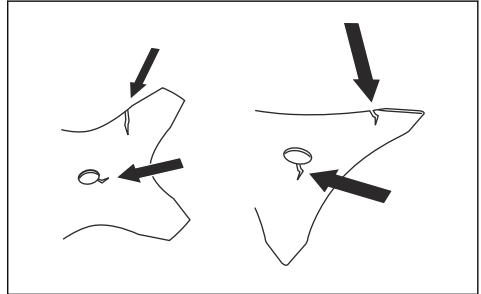

- Перевірте опорний фланець на наявність тріщин. Якщо опорний фланець пошкоджений, замініть його.

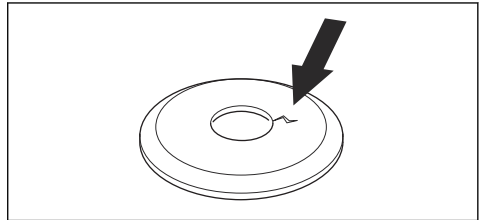

- Переконайтеся, що фіксуюча сила стопорної гайки не зменшилася. Стопорна гайка повинна мати фіксуючу силу щонайменше 1,5 Н·м. Обертальний момент затягування стопорної гайки повинен складати 35–50 Н·м.

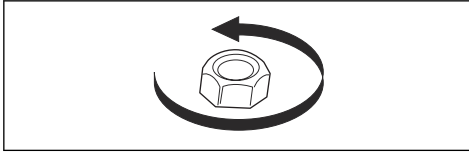

- Перевірте кожух ножа на наявність пошкоджень або тріщин. Якщо кожух ножа пошкоджений або має тріщини, замініть його. Не користуйтеся виробом без кожуха або з пошкодженим кожухом.

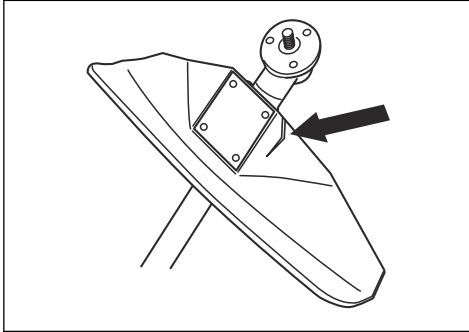

- Перевірте головку тримера й захисний кожух ріжучої насадки на наявність пошкоджень або тріщин. Якщо головка тримера або захисний кожух ріжучої насадки пошкоджені або мають тріщини, замініть їх.

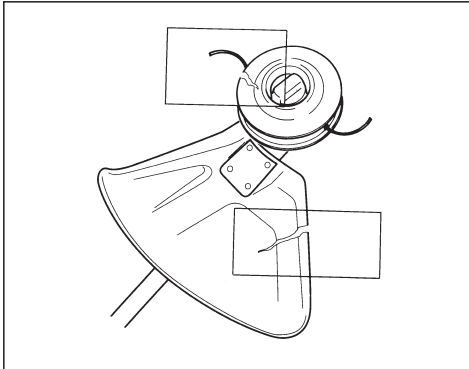

- Перш ніж запустити виріб, переконайтеся, що всі кришки, захисні кожухи, ручки й різальне обладнання встановлено правильно та не пошкоджено.

## Підключення зарядного пристрою

1. Зарядний пристрій слід приєднувати лише до джерел електроживлення з напругою та частотою, вказаними на табличці з паспортними даними.
2. Під'єднайте штепсель лише до належним чином заземленої розетки. Світлодіод зарядного пристрою блимне один раз зеленим кольором.

**Зверніть увагу:** Акумулятор не заряджатиметься, якщо його температура перевищуватиме 50 °C / 122 °F. Якщо температура акумулятора становитиме більше 50 °C / 122 °F, зарядний пристрій почне його охолоджувати.

## Зарядка акумулятора

**Зверніть увагу:** Перед першим використанням акумулятор необхідно зарядити. Новий акумулятор заряджений лише на 30 %.

1. Переконайтеся, що акумулятор сухий.
2. Встановіть акумулятор у зарядний пристрій.

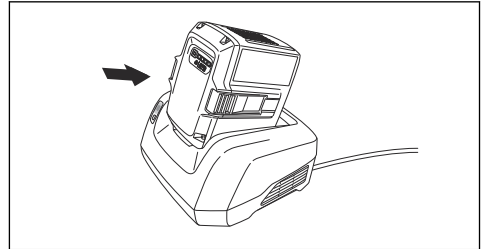

3. Переконайтеся, що на зарядному пристрої ввімкнувся зелений індикатор заряджання. Це буде означати, що акумулятор під'єднаний до зарядного пристрою правильно.

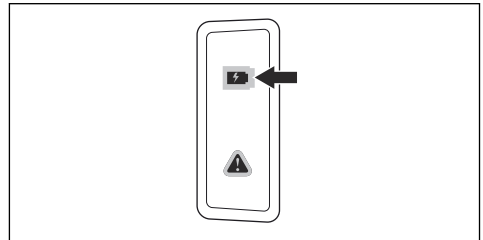

4. Якщо загоряються всі світлодіодні індикатори, це означає, що акумулятор повністю заряджений.

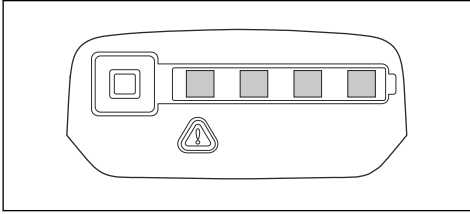

5. Щоб від'єднати зарядний пристрій від настінної розетки, витягніть штепсельну вилку. Не тягніть за кабель.
6. Вийміть акумулятор із зарядного пристрою.

**Зверніть увагу:** Детальнішу інформацію можна знайти в посібниках для акумулятора й зарядного пристрою.

### Під'єднання акумулятора до виробу



#### ПОПЕРЕДЖЕННЯ:

Використовуйте лише оригінальні акумулятори Husqvarna.

1. Переконайтеся, що акумулятор повністю заряджений.
2. Вставте акумулятор у тримач акумулятора виробу. Акумулятор зафіксується на місці, коли ви почуєте клацання.

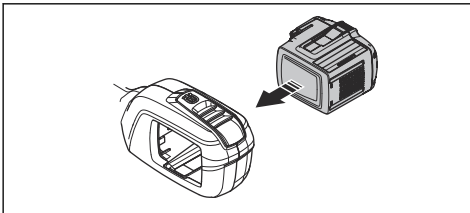

**УВАГА:** Якщо акумулятор не вставляється в тримач легко, ви встановлюєте його неправильно. Це може призвести до пошкодження виробу.

3. Переконайтеся, що акумулятор встановлено правильно.

### Інформація про акумулятор

Інформацію щодо використання акумулятора див. у посібнику користувача до нього.

### Запуск виробу

**Зверніть увагу:** Виріб розпізнає ріжучу насадку, коли вона змінюється, виріб запускається

чи коли натискається дросель. Виріб зупиняється, а світлодіодний індикатор спалахує, доки дросель не буде відпущений і не повернеться в початкове положення. У цей час ріжуча насадка розпізнається й готується до роботи.

1. Натисніть і утримуйте кнопку пуску, доки не загориться зелений світлодіод.

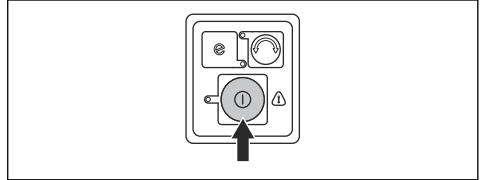

2. Керуйте швидкістю за допомогою механічного пускового пристрою.

### Робота з виробом

#### Функція автоматичного вимкнення

Виріб має функцію автоматичного вимкнення, яка зупиняє його, якщо він не використовується. Зелений індикатор для ввімкнення / вимкнення вимикається, а виріб припиняє роботу через 120 секунд.

#### Запуск функції SaveE

Цей виріб оснащено функцією енергозбереження. Функція SaveE забезпечує найтривалішу роботу від акумулятора.

1. Для ввімкнення функції натисніть кнопку SaveE. Про активний стан функції свідчитиме ввімкнений зелений світлодіодний індикатор.

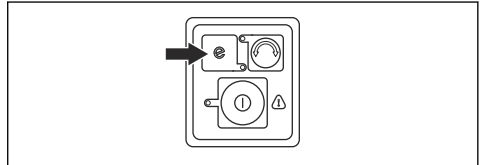

2. Для вимкнення функції натисніть кнопку SaveE ще раз.

#### Зміна напрямку роботи головки тримера

Існує можливість зміни напрямку роботи головки тримера. Це можна зробити на максимальній швидкості або у вимкненому стані. На заводі головка тримера встановлюється на обертання за годинниковою стрілкою. Коли головка тримера обертається за годинниковою стрілкою, зелений світлодіодний індикатор вимкнений.

1. Натисніть кнопку напрямку роботи, щоб головка тримера оберталася проти годинникової стрілки. Коли головка тримера обертається проти годинникової стрілки, зелений світлодіодний індикатор увімкнений.

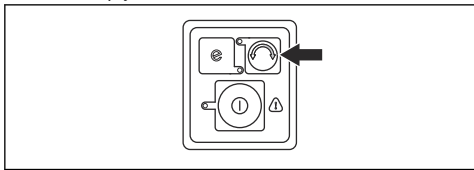

**Зверніть увагу:** Коли головка тримера обертается за годинниковою стрілкою, це полегшує випуск нитки тримера, щоб зробити її довшою.

### Прибирання зрізаного матеріалу з ножа / різця для трави

У разі використання ножа / різця для трави, напрямок обертання буде проти годинникової стрілки. Зелений світлодіодний індикатор указуватиме, що ніж / різець для трави обертається проти годинникової стрілки. Щоб прибрати зрізаний матеріал із ножа / різця для трави, змініть напрямок обертання, щоб він відбувався за годинниковою стрілкою.

1. Для зміни напрямку обертання натисніть на кнопку напрямку обертання.

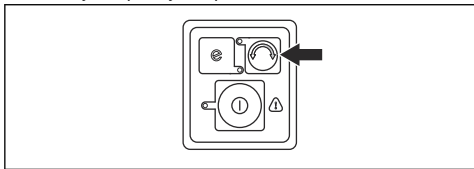

**Зверніть увагу:** Коли напрямок обертання зміниться, ніж / різець для трави очиститься від зрізаного матеріалу. Швидкість ножа / різця на деякий час зменшиться, після чого він знову почне обертатися проти годинникової стрілки.

### Балансування виробу

- Під'єднайте пасову підвіску до гака-тримача (А) або петельного тримача (В) на виробі.

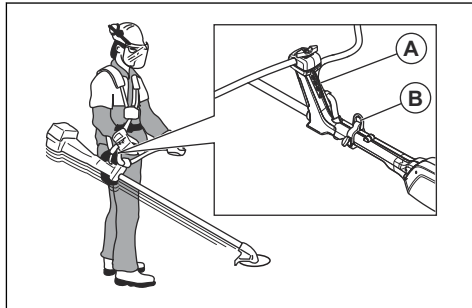

- Ріжучу насадку слід тримати паралельно землі.
- Правильне балансування виробу досягається тоді, коли ніж перебуває на висоті різання біля поверхні землі.

### Підстригання трави за допомогою головки тримера

#### Підстригання трави

1. Тримайте головку тримера під кутом безпосередньо над землею. Не вдавляйте нитку тримера в траву.

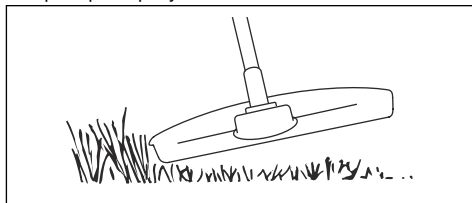

2. Зменште довжину нитки тримера на 10–12 см / 4–4,75 дюйма.
3. Зменште частоту обертання двигуна, щоб зменшити ризик пошкодження рослин.
4. Під час зрізання трави поблизу предметів використовуйте 80 % потужності.



#### Проріджування трави

1. Тримайте головку тримера над землею.
2. Нахиліть її.

3. Скошуйте траву навколо предметів кінчиками нитки.



**УВАГА:** Скосіть траву.  
Потрапляння нитки на інші предмети прискорює її зношування.

4. Під час скошування та проріджування рослинності використовуйте 80 % швидкості. Це зменшує зношування головки й нитки тримера.

### Зрізання трави

1. Під час зрізання трави нитка тримера має бути паралельна землі.

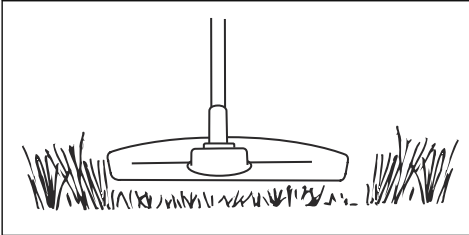

2. Не вдавлюйте голівку тримера в землю. Це може призвести до пошкодження виробу.
3. Під час зрізання трави переміщуйте виріб зі сторони в сторону. Використовуйте максимальну швидкість.

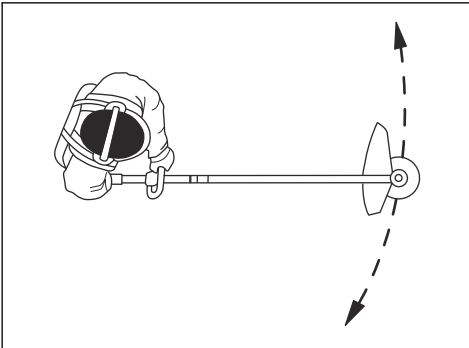

### Підмітання трави

Потік повітря від нитки тримера, що обертається, можна використати для прибирання трави.

1. Утримуйте головку та нитку тримера над землею й паралельно землі.
2. Повністю натисніть курок газу.
3. Переміщуйте головку тримера зі сторони в сторону й підмітайте таким чином траву.



**ПОПЕРЕДЖЕННЯ:** Очищуйте кришку головки тримера кожний раз під час встановлення нової нитки, адже

це дозволить уникнути розбалансування й вібрації в рукоятках. Крім того, перевіряйте інші частини головки тримера й за необхідності очищуйте їх.

### Скошування за допомогою ножа для трави

1. Під час використання виробу не ставте стопи впритул одна до одної. Оператор має займати стабільне положення на землі.
2. Виріб слід обережно опустити на землю на опорну манжету. Це не дасть лезу торкнутися землі.
3. Для зрізання рухайте інструмент із боку в бік справа наліво. Траву слід зрізати лівим краєм леза (що на циферблаті годинника відповідає проміжку між 8 й 12 годинами).

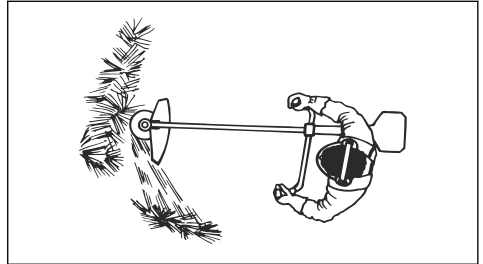

4. Під час зрізання трави нахиліть лезо ліво.

**Зверніть увагу:** Трава з легкістю складається в один ряд.

5. Під час зворотного руху переміщуйте інструмент зліва направо.
6. Виконуйте роботу в одному ритмі.
7. Рухайтеся вперед, займаючи стабільне положення на землі.
8. Зупиніть двигун.
9. Від'єднайте виріб від затискача на пасовій підвісці.
10. Покладіть виріб на землю.
11. Зберіть зрізану траву.

### Зупинення виробу

1. Відпустіть механічний пусковий пристрій або його фіксатор.
2. Натискайте кнопку запуску / зупинки, доки зелений світлодіодний індикатор не вимкнеться.

3. Натисніть кнопки виймання на акумуляторі й витягніть його.

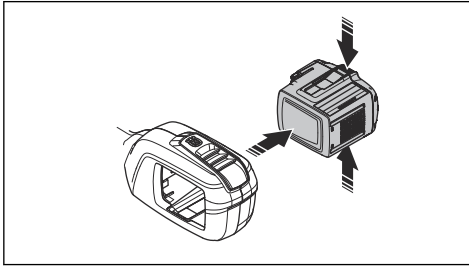

2. Поверніть рукоятку за годинниковою стрілкою так, щоб ручка газу торкалась акумулятора.
3. Поверніть рукоятку навколо вала.

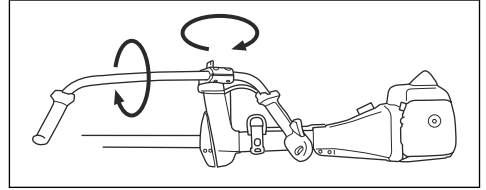

4. Затягніть фіксуючу головку.

## Встановлення рукоятки в положення для транспортування

1. Відпустіть фіксуючу головку.

# ТЕХНІЧНЕ ОБСЛУГОВУВАННЯ

## Вступ



**ПОПЕРЕДЖЕННЯ:** Перед технічним обслуговуванням уважно прочитайте розділ про правила техніки безпеки.

Нижче наведено перелік заходів технічного обслуговування, які слід виконувати. Щоб отримати більше інформації, див. **ТЕХНІЧНЕ ОБСЛУГОВУВАННЯ** на сторінці 31.

## Графік технічного обслуговування



**ПОПЕРЕДЖЕННЯ:** Перед технічним обслуговуванням необхідно виймати акумулятор.

Технічне обслуговування	Щодня	Щотижня	Щомісяця
Очистьте зовнішні деталі виробу сухою ганчіркою. Не використовуйте воду.	X		
Переконайтеся, що кнопка запуску / зупинки працює правильно й не пошкоджена.	X		
Переконайтеся в тому, що механічний пусковий пристрій і його фіксатор працюють правильно з точки зору безпеки.	X		
Переконайтеся, що всі елементи керування працюють і не пошкоджені.	X		
Рукоятки мають бути сухими, незабрудненими й очищеними від масла та мастила.	X		
Переконайтеся, що ріжуча насадка не пошкоджена. Якщо насадка пошкоджена, замініть її.	X		
Переконайтеся, що кожух ріжучої насадки не пошкоджений. Якщо захисний кожух ріжучої насадки пошкоджений, замініть його.	X		
Переконайтеся в тому, що всі гвинти й гайки затягнуті.	X		
Переконайтеся, що кнопки фіксатора на акумуляторі в справному стані та надійно утримують акумулятор виробу.	X		

Технічне обслуговування	Щодня	Щотижня	Щомісяця
Перевірте, щоб зарядний пристрій не був пошкоджений і правильно функціонував.	X		
Перевірте акумулятор на відсутність пошкоджень.	X		
Переконайтеся, що акумулятор заряджений.	X		
Переконайтеся, що зарядний пристрій не пошкоджений.	X		
Перевірте всі кабелі та з'єднання. Переконайтеся, що вони не пошкоджені та не брудні.		X	
Перевірте з'єднання між акумулятором і виробом. Перевірте з'єднання між акумулятором і зарядним пристроєм.			X

## Перевірка акумулятора й зарядного пристрою

1. Перевірте акумулятор на наявність пошкоджень на кшталт тріщин.
2. Перевірте зарядний пристрій на наявність пошкоджень на кшталт тріщин.
3. Перевірте з'єднувальний шнур зарядного пристрою на предмет пошкоджень і тріщин.

## Чищення виробу, акумулятора й зарядного пристрою

1. Після використання протріть виріб сухою тканиною.
2. Протріть сухою тканиною акумулятор і зарядний пристрій. Тримайте напрямні рейки акумулятора в чистоті.
3. Перед встановленням акумулятора в зарядний пристрій чи виріб переконайтеся, що контакти акумулятора й зарядного пристрою чисті.

## Заміна головки тримера

**Зверніть увагу:** Щоб збільшити термін служби шнура, перед монтажем його можна вимочити у воді протягом декількох днів. Це зміцнить шнур.

1. Натисніть заціпки на головці тримера та зніміть головку й нитку.

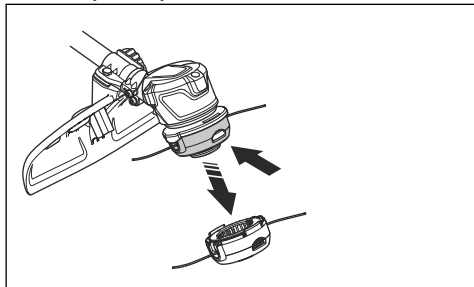

2. Витягніть вузол жолобу нитки.

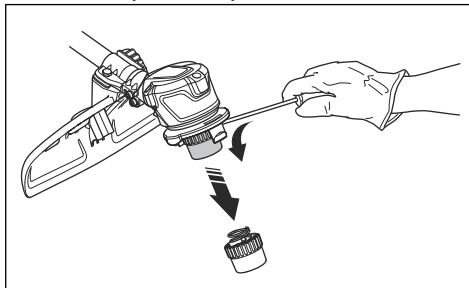

3. Зніміть гайку, якою кріпляться головка та приводний диск.

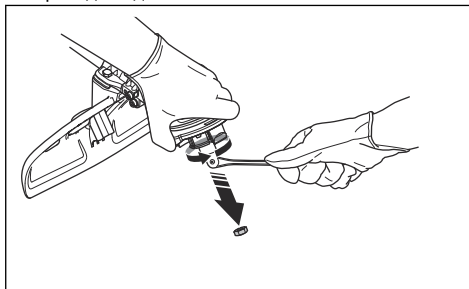

4. Замініть головку косарки.
5. Установіть гайку.
6. Установіть вузол жолобу нитки.
7. Установіть головку тримера.

## Загострення ножа й леза для трави



**ПОПЕРЕДЖЕННЯ:** Зупиніть виріб. Використовуйте захисні рукавички.





**ПОПЕРЕДЖЕННЯ:** у разі пошкодження ножі необхідно утилізувати. Не намагайтеся вирівняти ножі й використовувати їх далі.

- Для правильного загострення ножа чи леза для трави ознайомтеся з інструкціями, що йдуть у комплекті з ріжучою насадкою.
- Для підтримки рівноваги всі кромки необхідно загострювати однаково.

- Використовуйте плаский напилек з одностороннім візерунком.

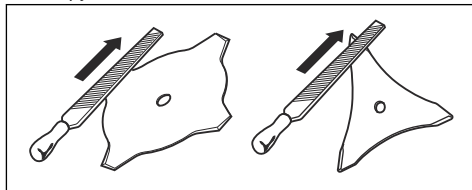

## Усунення несправностей

### Панель кнопок

Світлодіодний дисплей	Можливі несправності	Рекомендовані дії
Блимає зелений світлодіод включення.	Недостатня напруга акумуляторної батареї.	Зарядіть акумулятор.
	Розпізнавання різального інструмента.	Відпустіть дросель.
Блимає червоний світлодіод помилки.	Одночасно натиснуто курок-вимикач та кнопку включення.	Відпустіть механічний пусковий пристрій, після чого виріб буде увімкнено.
	Перевантаження.	Різальну насадку заїло, вимкніть виріб. Вийміть акумулятор. Очистіть різальну насадку від непотрібного матеріалу.
	Відхилення температури від норми.	Дайте виробу охолонути.
Виріб не запускається.	Забруднені з'єднувачі акумулятора.	Прочистьте з'єднувачі акумулятора стисненим повітрям або м'якою щіткою.
Світлодіодний індикатор помилки горить червоним.	Виріб потребує обслуговування.	Зверніться до центру обслуговування.

### Акумулятор

Несправність	Можливі несправності	Можливе рішення
Блимає зелений світлодіодний індикатор.	Недостатня напруга акумуляторної батареї.	Зарядіть акумулятор.
Блимає червоний світлодіод помилки.	Акумулятор розряджений.	Зарядіть акумулятор.
	Відхилення температури від норми.	Акумулятор дозволяється використовувати за температури від -10°C (14°F) до 40°C (104°F).
	Перенапруга.	Вийміть акумулятор із зарядного пристрою.

Несправність	Можливі несправності	Можливе рішення
Вмикається червоний світлодіод помилки.	Завелика різниця напруги між елементами акумуляторної батареї (1 В).	Зверніться до свого дилера з обслуговування.

## Зарядний пристрій акумулятора

Світлодіодний дисплей	Можливі несправності	Рекомендовані дії
Блимає світлодіодний індикатор помилки.	Відхилення температури від норми.	Зарядний пристрій дозволяється використовувати за температури від 5°C (14°F) до 40°C (104°F).
	Перенапруга.	Переконайтеся, що напруга відповідає значенням, указаним на таблиці з паспортними даними виробу. Вийміть акумулятор із зарядного пристрою.
Вмикається світлодіод помилки.		Зверніться до центру обслуговування.

## Транспортування, зберігання й утилізація

### Транспортування та зберігання

- На літій-іонні акумулятори поширюються правила щодо небезпечного вантажу.
- У разі перевезення пасажирським або вантажним транспортом дотримуйтеся спеціальних вимог щодо упаковки й маркування (це правило також стосується третіх осіб і експедиторів).
- Перш ніж відправляти виріб, проконсультуйтеся з особою, що пройшла спеціальну підготовку щодо поводження з небезпечними матеріалами. Дотримуйтеся всіх застосованих національних норм і правил.
- Перед пакуванням акумулятора ізолюйте відкриті контакти. Зафіксуйте акумулятор у упаковці, щоб він не рухався.
- Готуючись до зберігання чи транспортування інструмента, завжди слід виймати акумулятор.
- Зберігайте акумулятор і зарядний пристрій у сухих приміщеннях, захищених від вологи й низьких температур.
- Заборонено зберігати акумулятор у місці, де можуть утворюватися статичні заряди. Не зберігайте акумулятор у металевій коробці.
- Зберігайте акумулятор за температури 5–25 °C (41–77 °F) у захищеному від прямих сонячних променів місці.
- Зберігайте зарядний пристрій за температури 5–45 °C (41–113 °F) у захищеному від прямих сонячних променів місці.

- Використовуйте зарядний пристрій лише за температури навколишнього середовища 5–40 °C (41–104 °F).
- Перед довготривалим зберіганням акумулятор необхідно зарядити на 30–50 %.
- Зберігайте зарядний пристрій у сухому закритому приміщенні.
- Зберігайте акумулятор і зарядний пристрій окремо. Не дозволяйте дітям й іншим особам без належної підготовки торкатися обладнання. Зберігайте обладнання в приміщеннях, які можна закрити на замок.
- Перед тривалим зберіганням промийте виріб і проведіть повне технічне обслуговування.
- Під час транспортування й зберігання використовуйте чохол для транспортування, що допоможе захистити виріб від травм і пошкоджень.
- Під час транспортування надійно закріплюйте виріб.

### Утилізація акумулятора, зарядного пристрою й виробу

Символ, наведений нижче, означає, що цей виріб не можна утилізувати разом із побутовими відходами. Утилізацію необхідно проводити на підприємстві з переробки відходів електричного й

електронного обладнання. Це допоможе запобігти шкоді навколишньому середовищу й людям.

Щоб отримати детальнішу інформацію, проконсультуйтеся з органами місцевої влади, місцевою службою переробки відходів чи вашим дилером.

**Зверніть увагу:** Символ нанесений на виріб чи упаковку виробу.

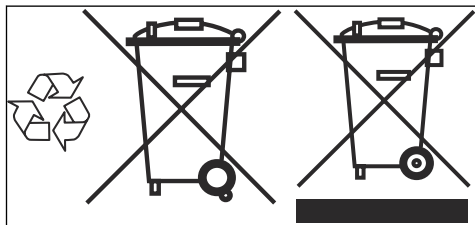

## Технічні характеристики

### Технічні характеристики

	<b>520IRX</b>
<b>Двигун</b>	
Тип двигуна	Двигун постійного струму (без щіток) 36 В
Швидкість обертання вихідного валу, об./хв.	5500
Ширина зрізання, мм	400
<b>Вага</b>	
Вага без акумулятора, кг	3,8
Вага з акумулятором, кг	5.1
<b>Рівень захисту від води</b>	
IPX4 <sup>1</sup>	Так
<b>Випромінювання шуму <sup>2</sup></b>	
Рівень звукової потужності, вимірюваний у децибелах (A)	86
Рівень звукової потужності, гарантований L <sub>WA</sub> дБ(A)	89
<b>Рівні шуму <sup>3</sup></b>	
Еквівалентний рівень шумового тиску у вухах оператора, виміряний відповідно до стандартів EN ISO 60335-2-91 і ISO 22868, дБ(A):	72

<sup>1</sup> Ручні акумуляторні вироби Husqvarna з маркуванням IPX4 відповідають цим вимогам на рівні їх затвердження.

<sup>2</sup> Випромінювання шуму в середовище, виміряне як звукова потужність (L<sub>WA</sub>), відповідає директиві ЄС 2000/14/ЄС. Різниця між гарантованим і вимірюваним рівнем звукової потужності полягає в тому, що гарантована звукова потужність включає також дисперсію результатів вимірювання та відмінності між різними машинами тієї самої моделі відповідно до Директиви 2000/14/ЄС.

<sup>3</sup> Представлені дані для еквівалентного рівня звукового тиску для виробу мають типову статистичну дисперсію (стандартне відхилення) в 3 дБ(A).

	520iRX
<b>Рівні вібрації<sup>4</sup></b>	
Рівень вібрації в ручках, виміряний відповідно до стандарту ISO 22867, м/с <sup>2</sup>	
При оснащенні головкою тримера (оригінал), ліво/право	1,2 / 0,7
Обладнано ножем для трави (оригінальна деталь), правий/лівий	2,8 / 1,6

### Схвалені акумулятори

Із цим інструментом слід використовувати тільки оригінальні акумулятори BLi.

### Сертифіковані зарядні пристрої

Зарядний пристрій акумулятора	QC330	QC500
Вхідна напруга, В	100-240	100-240
Частота, Гц	50-60	50-60
Потужність, Вт	330	500

## Акcesуари

### Схвалені акcesуари

Схвалений акcesуар	Тип	Захисний кожух ріжучої насадки, №	Артикульний номер
Головка тримера	T25B (Ø 2,0-2,4 мм, нитка Whisper)	577 01 83-03	
Ніж для трави / різець для трави	Ніж для трави 255-4 (Ø 255, 4 зубці)	577 01 83-03	
	Ніж для трави 255-3 (Ø 255, 3 зубці)	577 01 83-03	
Петельний тримач			590 28 23-01

<sup>4</sup> Вказані дані щодо рівня вібрації мають стандартну статистичну розбіжність (стандартне відхилення) у 2 м/с<sup>2</sup>.

# Декларація відповідності

## Декларація відповідності ЄС

Ми, компанія **Husqvarna AB**, SE-561 82 Huskvarna, Швеція, тел.: +46-36-146500, заявляємо під свою виключну відповідальність, що представлений виріб:

<b>Опис</b>	Акумуляторний тример для трави
<b>Бренд</b>	Husqvarna
<b>Тип / модель</b>	520iRX
<b>Ідентифікація</b>	Серійні номери за 2021 рік і пізніше

повністю відповідає таким директивам і нормам ЄС:

Директива/норма	Опис
2006/42/EC	«Про механічне обладнання»
2014/30/EMC	«Про електромагнітну сумісність»
2011/65/EU	«Про обмеження використання небезпечних речовин»
2000/14/EC	«Про випромінювання шуму від обладнання, призначеного для використання на дворі»

і що до нього застосовуються вказані далі узгоджені стандарти та (або) технічні специфікації: EN 60335-1:2012+A11:2014, EN ISO 11806-1:2011, EN 55014-1:2017, EN 55014-2:1997+A1:2001+A2:2008, EN IEC 63000:2018.

Уповноважений орган: 0404, компанія RISE SMP Svensk Maskinprovning AB, Box 7035, SE-750 07 Uppsala, Sweden виконала сертифікацію на відповідність вимогам ЄС згідно з пунктом 3b статті 12 директиви Ради ЄС щодо машин, механізмів і машинного обладнання (2006/42/EC).

Уповноважений орган: 0404, RISE SMP Svensk Maskinprovning AB, Box 7035, SE-750 07 Uppsala, Sweden підтвердив відповідність директиві ради ЄС 2000/14/EC, процедура оцінки відповідності: Додаток VI.

Відомості стосовно випромінювання шуму дивіться в розділі *Технічні характеристики на сторінці 35*.

Huskvarna, 2022-04-11

Стефан Гольмберг (Stefan Holmberg), директор відділу НДДКР, управління технологіями, Husqvarna AB

Відповідальний за технічну документацію









[www.husqvarna.com](http://www.husqvarna.com)

Оригінальні інструкції



1142860-53



2022-11-21