

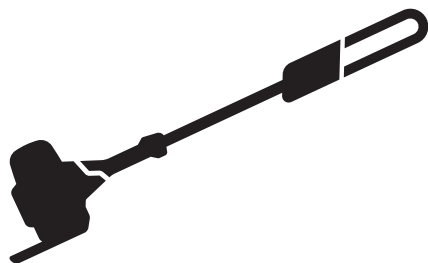

Husqvarna®



525PT5S



BG	Ръководство за експлоатация	2-29
EL	Οδηγίες χρήσης	30-57
RU	Руководство по эксплуатации	58-85
TR	Kullanım kılavuzu	86-111
UK	Посібник користувача	112-139

Съдържание

Въведение.....	2	Отстраняване на проблеми.....	25
Безопасност.....	4	Транспортиране, съхранение и изхвърляне.....	26
Монтаж.....	10	Технически данни.....	26
Операция.....	12	Принадлежности.....	27
Поддръжка.....	16	Декларация за съответствие.....	29

Въведение

Предназначение

Продуктът се използва за рязане на клони и вейки.

Използвайте продукта само с принадлежностите, които са одобрени от производителя. Вижте *Принадлежности на страница 27*.

Забележка: Националните разпоредби могат да поставят ограничения за работата с продукта.

Общ преглед на продукта

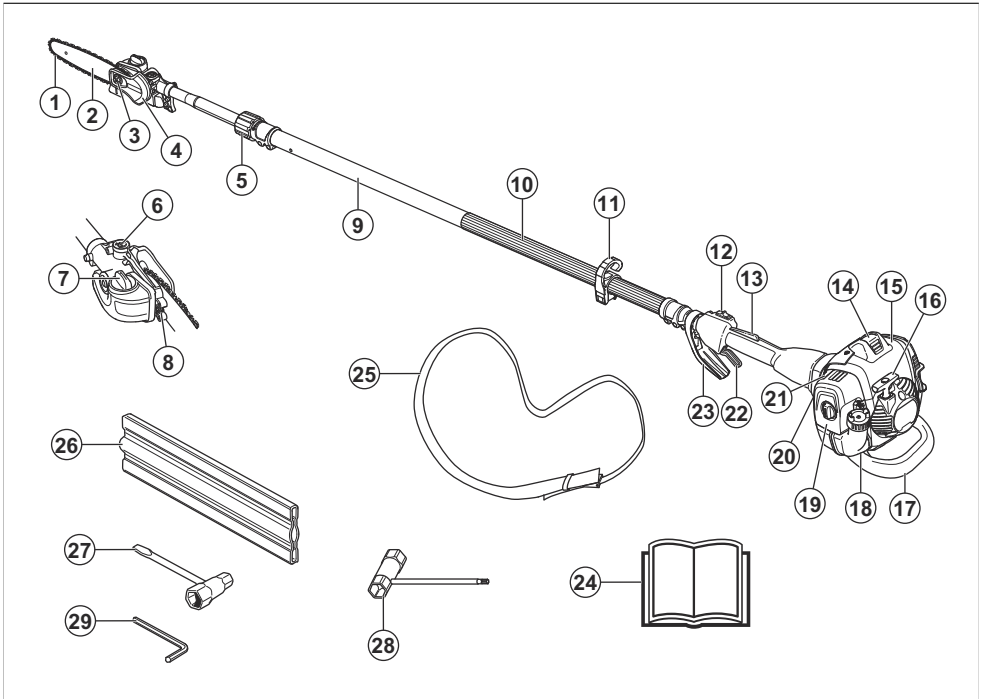

1. Верига за моторен трион
2. Водеща шина
3. Гайка на шината
4. Защита за веригата
5. Застопоряваща ръчка
6. Регулиращ винт за смазване на веригата
7. Резервоар за верижно масло
8. Винт за натягане на веригата
9. Двусекционен вал
10. Предна дръжка
11. Кука за окачване на самара
12. Превключвател за спиране

13. Блокировка на регулатор за газта
14. Капачка на свещ и свещ
15. Капак на цилиндъра
16. Дръжка на стартера
17. Защита срещу откат
18. Резервоар за гориво
19. Капак на въздушния филтър
20. Горивна помпа
21. Смукач
22. Регулатор за газта
23. Газ/защита за ръцете
24. Инструкция за експлоатация
25. Самар
26. Защита при транспортиране, шина
27. Комбиниран гаечен ключ, инструмент за натягане на веригата
28. Комбиниран гаечен ключ
29. Шестостепенен ключ

Символи върху продукта



ПРЕДУПРЕЖДЕНИЕ! Този продукт е опасен. Невнимателното и погрешното използване на продукта може да доведе до нараняване или смърт на оператора или наблюдатели. За да предотвратите нараняване на оператора или наблюдатели, прочетете и спазвайте всички инструкции за безопасност в ръководството за оператора.



Прочетете внимателно ръководството за оператора и се уверете, че разбирате инструкциите, преди да използвате машината.



Спиране.



Използвайте предпазна каска на местата, където върху Вас могат да паднат предмети. Използвайте одобрена защита на слуха. Използвайте одобрени защитни средства за очите.



Използвайте одобрени защитни ръкавици.



Използвайте устойчиви на плъзгане ботуши за тежък режим на работа.



Гориво.



Верижно масло.



Регулировка на масления поток.



Посока на въртене, верига на триона.



Подкачваща помпа.



Смукач.



Този продукт отговаря на изискванията на приложимите директиви на ЕО.



Този продукт съответства на приложимите регламенти на Обединеното кралство.

yyyywwxxxx

На табелката с данни или с лазерен печат е изписан серийният номер. **yyyy** е годината на производство, а **ww** – седмицата на производство.

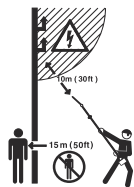

Този продукт не е електрически изолиран. Ако продуктът се докосне или се приближи до електропроводи с високо напрежение, това може да доведе до смърт или сериозно нараняване. Електричеството може да прескача от една точка до друга посредством електрическа дъга. Колкото е по-високо напрежението, толкова на по-голямо разстояние може да прескочи електричеството. Електричеството също така може да преминава през клони и други предмети, особено ако те са мокри. Винаги дръжте машината на най-малко 10 m разстояние от електропроводите с високо напрежение и/или предмети, които ги докосват. Ако трябва да се работи по-близо от това безопасно разстояние, трябва винаги да се свързвате със съответната електроснабдителна фирма, за да се уверите, че електрозахранването е изключено, преди да започнете работа.

По време на работа операторът на продукта трябва да увери, че лица или животни не се приближават на по-малко от 15 метра.

Забележка: Останалите символи/стикери на продукта се отнасят до изисквания по отношение на сертификати за други търговски площи.

Емисии Euro V



ПРЕДУПРЕЖДЕНИЕ: Намесата в двигателя прави невалидно ЕС одобрението на тип на този продукт.

Повреда на продукта

Ние не носим отговорност за повреди по нашия продукт, ако:

- продуктът е неправилно ремонтиран.
- продуктът е ремонтиран с части, които не са от производителя или не са одобрени от производителя.
- продуктът има принадлежност, която не е от производителя или не е одобрена от производителя.
- продуктът не е ремонтиран в одобрен сервизен център или от одобрен орган.

Безопасност

Дефиниции за безопасност

Предупреждения, знаци за внимание и бележки се използват за указване на особено важни части на инструкцията.



ПРЕДУПРЕЖДЕНИЕ: Използва се, ако има опасност от нараняване или смърт за оператора или за околните, ако не се спазват инструкциите в ръководството.



ВНИМАНИЕ: Използва се, ако има опасност от повреждане на машината, други материали или съседната зона, ако не се спазват инструкциите в ръководството.

Забележка: Използва се за предоставяне на повече информация, която е необходима в дадена ситуация.

Общи инструкции за безопасност



ПРЕДУПРЕЖДЕНИЕ: Прочетете следващите предупредителни инструкции, преди да използвате продукта.

- Този продукт създава електромагнитно поле по време на работа. При някои условия това поле може да предизвика смущения в активни или пасивни медицински импланти. За да намалите риска от тежко или смъртоносно нараняване, ние препоръчваме лицата с медицински импланти да говорят с лекаря си и производителя на медицинския имплант, преди да започнат да работят с този продукт.
- Този продукт е опасен инструмент, ако не сте внимателни или ако го използвате неправилно. Този продукт може да причини сериозно нараняване или смърт на оператора и други хора.
- Много е важно да прочетете и да разберете съдържанието на настоящата инструкция за експлоатация. Ако след като прочетете ръководството за оператора, чувствате

- неувереност относно работните условия или процедурите за работа, се обърнете към сервиз, преди да продължите работата.
- При никакви обстоятелства не бива да се нанасят модификации в първоначалната конструкция на продукта без разрешение от производителя. Не използвайте продукт, който прилича на модифициран от други и използвайте само препоръчаните за този продукт принадлежности. Неразрешени изменения и/или приспособления може да предизвикат сериозни телесни повреди или смъртта на оператора или други лица.
 - Извършете проверка на продукта преди употреба. Направете справка с *Устройства за безопасност на продукта на страница 7* и *За проверка преди започване на страница 12*. Не използвайте продукт, който е повреден или не работи правилно. Извършете описаните в това ръководство проверки за безопасност, както и инструкциите за техническо обслужване и сервиз.
 - Използван ауспух/искрогасител и монтажна модърхонна на искрогасител може да съдържа отлагания на изгорени частици, които може да са канцерогенни. Избягвайте да се излагате на тези съединения, когато боравите с ауспуха и/или искрогасителя. Преди да боравите с ауспуха и/или искрогасителя, направете справка с *За проверка на ауспуха на страница 8*.

Инструкции за безопасност при монтаж



ПРЕДУПРЕЖДЕНИЕ: Преди да използвате продукта, внимателно прочетете, разберете и спазете тези инструкции.

- Капакът на съединителя заедно с вала трябва да са напълно монтирани, преди машината да се стартира, в противен случай съединителят може да се разхлаби и да причини телесна повреда.
- Единствените принадлежности, които можете да използвате с този продукт, са режещите приставки, които препоръчваме. Направете справка с *Принадлежности на страница 27*.
- Използвайте одобрени защитни ръкавици.
- Сглобете предпазния капак и вала правилно, преди да стартирате двигателя.

Инструкции за безопасност по време на работа



ПРЕДУПРЕЖДЕНИЕ: Прочетете следващите предупредителни указания, преди да извършвате техническо обслужване на продукта.

- Използвайте лични предпазни средства, направете справка с *Лични предпазни средства на страница 6*.
- Този продукт не е електрически изолиран. Ако продуктът се докосне или се приближи до електропроводи с високо напрежение, това може да доведе до смърт или сериозно телесно нараняване. Електричеството може да прескача от една точка до друга посредством електрическа дъга. Колкото е по-високо напрежението, толкова на по-голямо разстояние може да прескочи електрическата дъга. Електричеството също така може да преминава през клони и други предмети, особено ако те са мокри. Винаги дръжте машината на разстояние от най-малко 10 m от електропроводите с високо напрежение и/или обекти, които ги докосват. Ако трябва да се работи по-близо от тази безопасна дистанция, трябва винаги да се свързвате със съответната електроснабдителна фирма, за да се уверите, че електрозахранването е изключено, преди да започнете работата.
- Прекомерно излагане на вибрации може да доведе до поражение върху кръвоносни съдове и нервната система на лиця със смущения в кръвообращението. Потърсете лекарска помощ, ако се появят симптоми, които могат да са резултат от прекомерно излагане на вибрации. Такива симптоми са например изтръпване, загуба на чувствителност, "иглички", "бодежи", болки, загуба на сила, промяна на цвета или състоянието на кожата. Тези симптоми се появяват обикновено на пръстите, ръцете или китките. Рискът може да се увеличи при ниски температури.
- Вътрешността на ауспуха съдържа химикали, които може да са карциногенни. В случай че ауспухът е повреден, избягвайте допир с тези елементи. Продължителното вдишване на отработени газове от двигателя, изпарения от верижното масло и прах от дървените стърготини може да е опасно за здравето.
- Никога не използвайте машината на закрито или в пространства без правилна вентилация. Отработените газове съдържат въглероден окис, много опасен, отровен газ без миризма.
- Никога не работете с продукт без ауспух или с повреден ауспух. Дефектният ауспух може да увеличи нивото на шума и опасността от пожар. Дръжте наблизно оборудване за гасене на пожар. Ако трябва да разполагате с искрогасителна мрежа в района, в който работите, не използвайте продукта без или със скъсана искрогасителна мрежа.
- Ако веригата за моторен трион не спира при празен ход, регулирайте оборотите на празния ход. Вижте *Регулиране на оборотите на празния ход на страница 17*. Не използвайте продукта, докато не бъде правилно регулиран или ремонтиран.

- Продуктът е далекообхватен. Уверете се, че докато продуктът работи, няма хора или животни на разстояние под 15 m. Винаги поглеждайте зад себе си, преди да се обръщате с продукта. Спрете продукта незабавно, ако човек или животно влезе в безопасната зона от 15 m. Ако в една и съща зона работи повече от един оператор, поддържайте безопасно разстояние от минимум 15 m.
- Спазвайте приложените правила за безопасност за работа в близост до електропроводи. Също така падащите клони могат да направят късо съединение.
- Никога не заставайте директно под клона, който режете. Това може да доведе до сериозни и дори смъртоносни наранявания.
- Внимавайте за парчета от клоните, които могат да изхвърчат, докато режете. Не режете прекалено близо до земята, където могат да изхвърчат камъни или други предмети.
- Не работете с продукта в лошо време, например гъста мъгла, силен дъжд, силен вятър и силен студ. Работата в лошо време може да Ви измори и да създаде рискове, като например заледяване на земята и непредвидима посока на повалянето.
- Не използвайте продукта, ако сте уморени, болни или ако сте под влиянието на алкохол, наркотични вещества или медикаменти, тъй като това има отрицателно въздействие върху зрението, вниманието, координацията или преценката Ви.
- Уверете се, че можете да се движите безопасно и сте заели безопасна позиция. Огледайте зоната около Вас за препятствия като корени, камъни, клони и канали. Внимавайте при работа по наклони.
- Не премахвайте изрязания материал, и не позволявайте на други хора да премахват изрязания материал, докато двигателят работи или режещото оборудване се върти, тъй като това може да доведе до сериозно нараняване.
- Не се протягайте прекалено надалеч, докато работите. През цялото време поддържайте стабилна позиция с краката и добър баланс.
- Винаги дръжте продукта с две ръце. Дръжте продукта отдясно на тялото си.
- Дръжте ръцете и краката си далеч от веригата за моторен трион, докато тя не спре изцяло, когато продуктът бъде деактивиран.
- Не работете никога от стълба, столче или друго положение на високо, което не е напълно обезопасено.
- Никога не поставяйте продукта на земята с двигателя, освен ако нямате ясна видимост.
- Ослушвайте се за предупредителни сигнали и силни шумове, когато използвате антифони. Винаги сваляйте антифоните след спиране на двигателя.
- Спрете двигателя, преди да преминете към нова работна зона. Винаги прикрепяйте защитата при транспортиране, преди да преместите оборудването.
- Никога не позволявайте на деца да използват продукта или да бъдат в близост до него. Отстранявайте лулата на запалителната свещ, когато продуктът не е под пряко наблюдение.

Лични предпазни средства



ПРЕДУПРЕЖДЕНИЕ: Прочетете следващите предупредителни указания, преди да използвате продукта.

- При работа с продукта винаги използвайте одобрени лични предпазни средства. Личните предпазни средства не изключват изцяло риска от нараняване, но намаляват степента на нараняването при злополука. Нека Вашият доставчик Ви помогне да изберете подходящото оборудване.
- Използвайте защитна каска, когато има риск от падащи предмети.
- Използвайте одобрени антифони, осигуряващи подходящо намаляване на шума. Дълготрайното излагане на шум може да доведе до постоянно влошаване на слуха.
- Използвайте одобрени защитни средства за очите. Ако използвате маска, използвайте също и одобрени защитни очила. Одобрените защитни очила трябва да отговарят на стандарт ANSI Z87.1 за САЩ или EN 166 за страните от ЕС.
- Използвайте визьор за защита на лицето. Визьорът не е достатъчен за предпазване на очите.

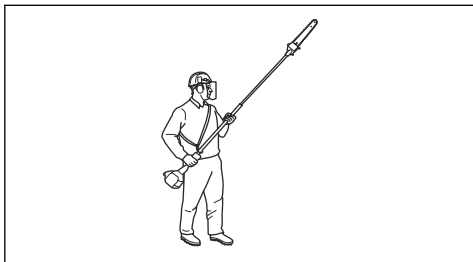

- Когато е необходимо, носете ръкавици, например, когато закрепвате, проверявате или почиствате режещото оборудване.
- Използвайте устойчиви и нехлъзгави се ботуши.

- Използвайте дрехи, направени от здрава тъкан. Винаги използвайте здрави, дълги панталони и дълги ръкави. Не носете използвайте дрехи, които могат да се захванат за храсти и клони. Не носете бижута, къси панталони, сандали и не работете боси. Носете косата си безопасно над нивото на рамената.



- Дръжте в близост комплект за първа помощ.



Устройства за безопасност на продукта



ПРЕДУПРЕЖДЕНИЕ: Прочетете следващите предупредителни инструкции, преди да използвате продукта.

- Не използвайте продукт с устройства за безопасност, които са повредени или не работят правилно.
- Извършвайте редовно проверка на устройствата за безопасност. Направете справка с *Устройства за безопасност на продукта на страница 7*.
- Ако устройствата за безопасност са повредени или не работят правилно, се обърнете към Вашия сервизен дилър на Husqvarna.

За проверка на блокировката на регулатора на газта

Блокировката на регулатора за газта предотвратява случайното задействане на регулатора на дроселната клапа.

1. Натиснете блокировката на регулатора за газта (A) и се уверете, че регулаторът на дроселната клапа е освободен (B). Когато отпуснете ръкохватката, регулаторът на дроселната клапа и блокировката на регулатора за газта се връщат в изходните си положения.

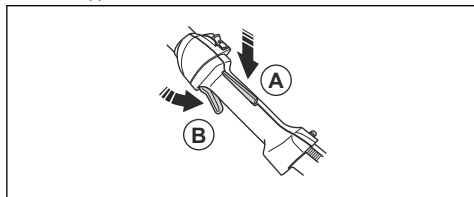

2. Освободете блокировката на регулатора за газта и се уверете, че регулаторът на дроселната клапа е фиксиран на обороти на празния ход.

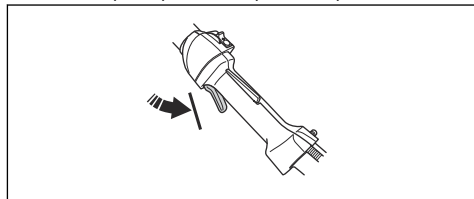

3. Натиснете блокировката на газта и се уверете, че се връща в първоначалната си позиция, когато я отпуснете.

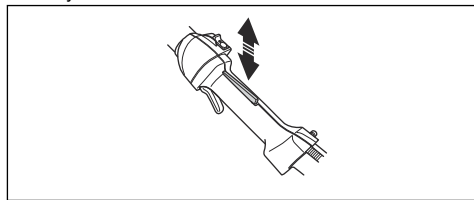

4. Уверете се, че регулаторът на дроселната клапа и блокировката на регулатора за газта се движат свободно и възвратните пружини функционират правилно.

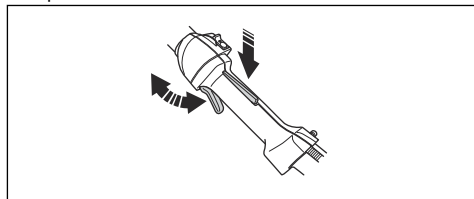

5. Стартирайте продукта и подайте пълна газ. Вижте *За стартиране на продукта на страница 15*.
6. Освободете регулатора на дроселната клапа и се уверете, че режещото оборудване спира. Ако режещото оборудване се върти, когато газта е в положение на празен ход, направете проверка на регулировките на карбуратора. Направете справка с *Поддръжка на страница 16*.

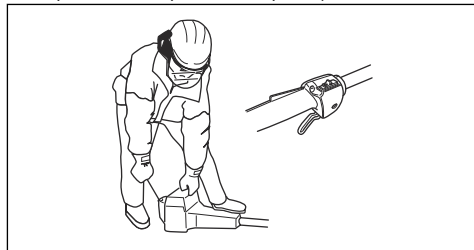

За проверка на превключвателя за спиране

1. Стартирайте двигателя.

- Преместете превключвателя за спиране на положение за спиране и се уверете, че двигателят спира.

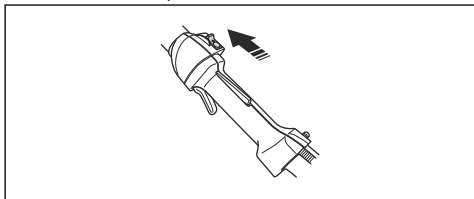

За проверка на смазването на антивибрационната система

Антивибрационната система намалява вибрациите в ръкохватките до минимално ниво, което улеснява работата. Антивибрационната система на продукта намалява пренасянето на вибрации между елементите на двигателя и елементите на вала на продукта.

- Спрете двигателя.
- За извършване на визуална проверка за деформация и повреда например пукнатини.

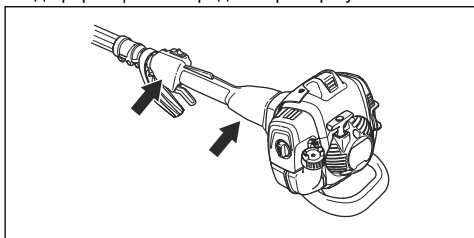

- Уверете се, че сте закрепili правилно елементите от антивибрационната система.

За проверка на ауслуха

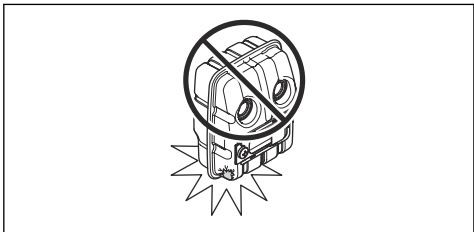

Ауслухът осигурява минимални нива на шума и отвежда отработените газове настрана от потребителя. В зони с горещи и сухи климатични условия съществува голяма опасност от пожари. Спазвайте местните разпоредби и инструкциите за поддръжка

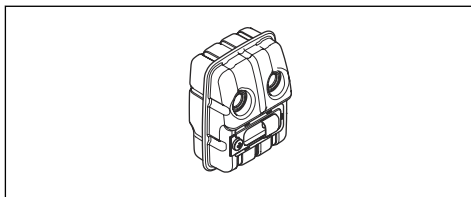

- За извършване на визуална проверка и деформация.
- Уверете се, че ауслухът е правилно закрепен към продукта.

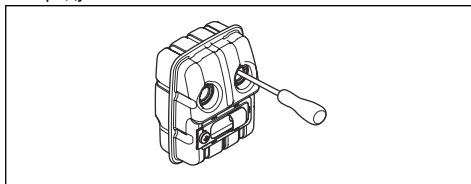

- Извършете визуално проверка на искрогасителната мрежа.

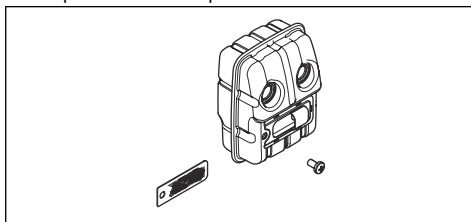

Вижте *За извършване на техническо обслужване на ауслуха* на страница 18.

Безопасност при работа с гориво



ПРЕДУПРЕЖДЕНИЕ: Прочетете следващите предупредителни указания, преди да използвате машината.

- Не смесвайте горивото на закрито или близо до източник на топлина.
- Не включвайте продукта, ако върху него има гориво или моторно масло. Отстранете нежеланото гориво/масло и оставете продукта да изсъхне. Отстранете нежеланото гориво от продукта.
- Ако разлееете гориво по дрехите си, сменете ги незабавно.
- Внимавайте да не попадне гориво върху тялото Ви, това може да доведе до телесни увреждания. Ако гориво попадне върху тялото Ви, използвайте сапун и вода, за да го отстраните.
- Не стартирайте двигателя, ако разлееете масло или гориво върху продукта или тялото си.
- Не стартирайте продукта, ако от двигателя има теч. Проверявайте редовно двигателя за течове.

- Внимавайте с горивото. Горивото е запалимо, изпаренията са взривоопасни и могат да причинят телесни увреждания или смърт.
- Не вдъшвайте горивните изпарения, това може да доведе до телесни увреждания. Уверете се, че има достатъчен въздушен поток.
- Не пушете близо до горивото или двигателя.
- Не поставяйте топли предмети близо до горивото или двигателя.
- Не добавяйте гориво, когато двигателят работи.
- Уверете се, че двигателят е изстинал преди зареждане с гориво.
- Преди зареждане с гориво отворете бавно капачката на резервоара за гориво и освободете внимателно налягането.
- Уверете се, че има достатъчен въздушен поток, когато зареждате и смесвате гориво (бензин и масло за двутактов двигател) или когато източвате резервоара за гориво.
- Горивото и горивните пари са много лесно запалими и могат да причинят сериозно нараняване при вдъшване или при контакт с кожата. Поради тази причина бъдете внимателни, когато боравите с гориво, и непременно проверявайте дали има достатъчен въздушен поток.
- Затегнете внимателно капачката на резервоара за гориво или може да възникне пожар.
- Преди да включите двигателя, преместете продукта на най-малко 3 m (10 ft) от мястото, където сте заредили резервоара.
- Не препълвайте резервоара за гориво.
- Уверете се, че няма течове, когато местите продукта или резервоара за гориво.
- Не поставяйте продукта или резервоара за гориво на място, където има открит огън, искри или постоянна малка горелка. Уверете се, че в зоната за съхранение няма открит огън.
- При преместване или съхранение на гориво използвайте само одобрени за целта контейнери.
- Изпразнете резервоара за гориво преди дългосрочно съхранение. Спазвайте местните закони за това къде да изхвърляте горивото.
- Почистете продукта преди дългосрочно съхранение.
- Отстранете лулата на запалителната свещ, преди да оставите продукта за съхранение, за да се уверите, че двигателят няма да се включи случайно.
- Извършвайте само посоченото в тази инструкция за експлоатация техническо и сервизно обслужване. Възложете на професионален сервизен персонал извършването на другите сервизни работи и ремонтите.
- Редовно извършвайте описаните в това ръководство за експлоатация проверки за безопасност, техническо и сервизно обслужване. Редовното техническо обслужване увеличава срока на експлоатация на продукта и намалява риска от злополуки. Инструкции можете да видите в *Поддръжка на страница 16*.
- Ако проверките за безопасност в тази инструкция за експлоатация не дадат удовлетворителен резултат, след като извършите техническо обслужване, говорете с дистрибутора по сервизното обслужване. Ние гарантираме, че за Вашия продукт има налични професионални поправки и ремонти.

Инструкции за безопасност за режещо оборудване



ПРЕДУПРЕЖДЕНИЕ: Прочетете следващите предупредителни указания, преди да използвате машината.

- Използвайте само препоръчаните комбинации направляваща шина/верига за моторен трион и заточващо оборудване. Инструкции можете да видите в *Принадлежности на страница 27*.
- Носете защитни ръкавици, когато използвате или извършвате техническо обслужване на верига за моторния трион. Верига за моторен трион, която не се движи, също може да причини наранявания.
- Поддържайте режещите зъби добре заточени. Спазвайте инструкциите и използвайте препоръчания шаблон за чапразене. Верига за моторен трион, която е повредена или неправилно заточена, увеличава риска от злополука.

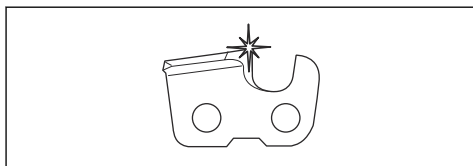

- Поддържайте правилната настройка на мащаба на дълбочина. Следвайте инструкциите ни

Инструкции за безопасност при техническо обслужване



ПРЕДУПРЕЖДЕНИЕ: Прочетете следващите предупредителни указания, преди да извършвате техническо обслужване на продукта.

и използвайте препоръчаната настройка на мащаба на дълбочина.

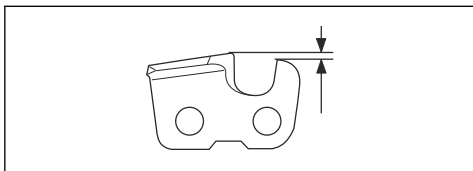

- Уверете се, че веригата за моторен трион е правилно натегната. Ако веригата за моторния трион не е затегната към направляващата шина, веригата може да излезе от водача. Неправилното обтягане на веригата за моторния трион повишава износването на направляващата шина, веригата за моторния трион и задвижващия венец на веригата. Вижте *За обтягане на веригата на страница 23*.

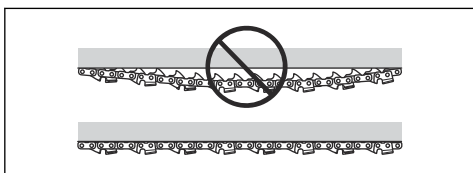

- Редовно извършвайте техническа поддръжка на режещото оборудване и го поддържайте правилно смазано. Ако веригата за моторния трион не е смазана правилно, опасността от износване на направляващата шина, веригата за моторния трион и задвижващия венец на веригата се увеличава.

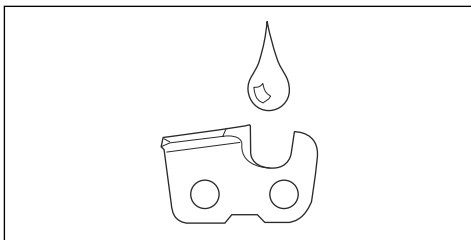

Монтаж

За сглобяване на защитата срещу откат

- Сглобете предпазителя с 3 винта.

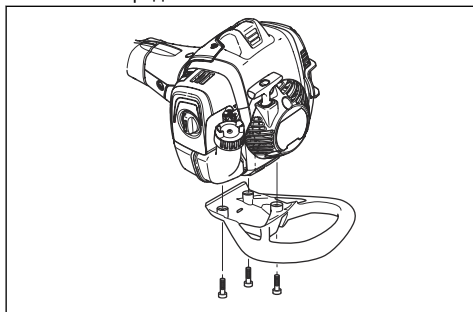

- Затегнете винтовете до 30 ft/lbs (4 Nm).
- Затегнете винтовете отново, след като продуктът е бил използван за около 20 часа.

За монтиране на режещата глава



ВНИМАНИЕ: Уверете се, че задвижващият вал вътре в двусекционния вал се зацепва с разреза в режещата глава.

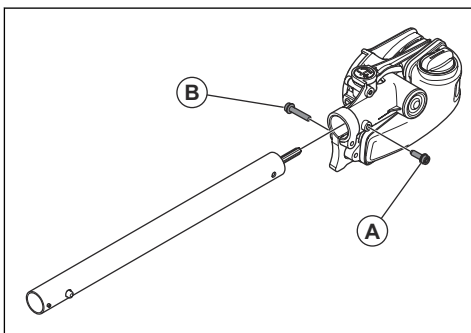

- Разхлабете винта на режещата глава. (A)
- Монтирайте режещата глава на двусекционния вал, така че винтът (A) да бъде подравнен с отвора в двусекционния вал, както е показано.
- Затегнете на ръка винта (A). Уверете се, че винт (A) пасва в отвора на двусекционния вал.
- Затегнете винт (A).
- Затегнете винт (B).

За монтиране на шината и веригата

- Развийте гайката на шината и свалете защитния капак.

2. Поставете шината на нейния болт. Придвийте шината в крайно задно положение. Поставете веригата на задвижващия венец и в жлеба на шината. Започнете от горната страна на шината.
3. Уверете се, че ръбовете на режещите звена върху горния край на направляващата шина сочат напред.

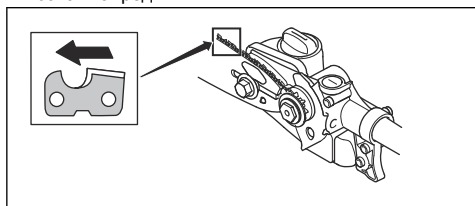

4. Монтирайте капака и не забравяйте да сложите регулиращия щифт на веригата (A) в отвора в шината. Проверете дали кулисните предавки на веригата пасват правилно в задвижващия венец (B) и дали веригата преминава по жлеба на шината (C). Затегнете гайката на шина на ръка.

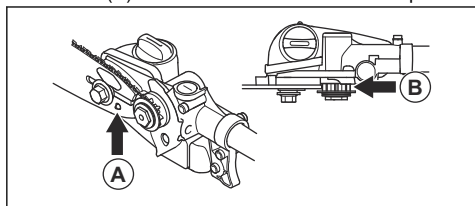

5. Обтегнете веригата, като въртите винта за обтягане на веригата по посока на часовниковата стрелка с помощта на комбинирания гаечен ключ. Веригата се опънва докато не увисва под долната страна на шината.

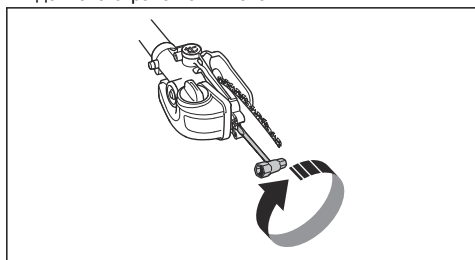

6. Веригата е опъната правилно, когато не провисва под долната страна на шината, но лесно може да се завърта с ръка. Затегнете гайките на шината с комбиниран гаечен ключ, като същевременно държите върха на шината нагоре.

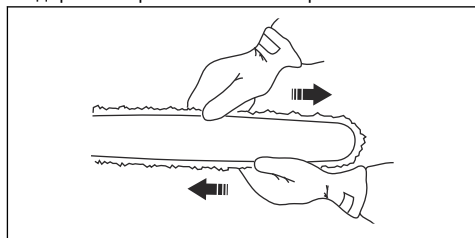

7. При монтирането на нова верига трябва често да се проверява натягането ѝ, докато веригата се разработи. Проверявайте натягането на веригата редовно. Правилно натегнатата верига притежава добри режещи характеристики и дълъг живот.

За регулиране на дължината на двусекционния вал

1. Развинтете ръкохватката.

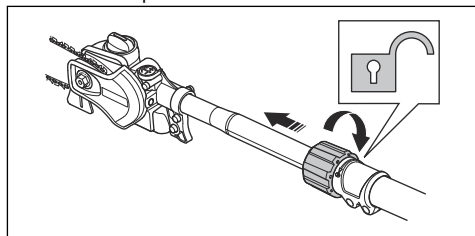

2. Издърпайте вала до желаната дължина.
3. Затегнете ръчката.

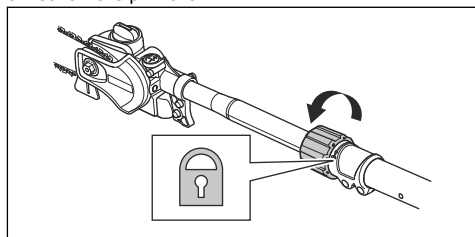

Регулиране на самара

Винаги използвайте самара, когато работите с продукта. Самарът Ви предоставя максимален контрол по време на работа с продукта. Самарът намалява риска от умора в ръцете и гърба.

1. Поставете самара.
2. Закачете продукта на куката за окачване на самара.

3. Регулирайте дължината на самара, докато куката за окачване е на приблизителното ниво на дясното Ви бедро.

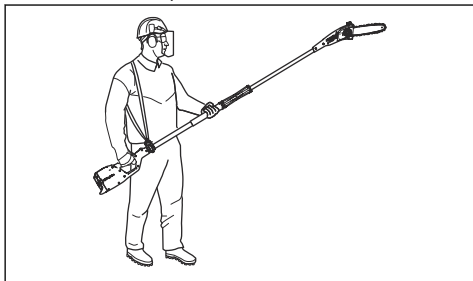

Операция

Въведение



ПРЕДУПРЕЖДЕНИЕ: Преди работа с продукта трябва да прочетете и разберете главата за безопасност.

За проверка преди започване

1. Проверете мястото на работа. Отстранете всички обекти, които могат да изхвърчат във въздуха.
2. Проверете веригата за моторен трион. Никога не използвайте оборудване, което е изтъпено, напукано или повредено.
3. Проверете дали продуктът е в отлично работно състояние.
4. Проверете дали всички гайки и винтове са затегнати.
5. Уверете се, че веригата е достатъчно смазана, направете справка с *За проверка на смазването на веригата на страница 24*.
6. Проверете дали веригата за моторен трион винаги спира, когато моторът работи на празен ход.
7. Използвайте продукта единствено по предназначение.
8. Уверете се, че дръжката и приспособленията за безопасност са изправни. Никога не използвайте машина, която има липсващи части или която е модифицирана в сравнение със спецификациите.

Гориво

Този продукт разполага с двутактов двигател.



ВНИМАНИЕ: Неподходящият тип гориво може да доведе до повреда на двигателя. Използвайте смес от бензин и масло за двутактови двигатели.

Предварително смесено гориво

- За постигане на оптимални работни характеристики и за удължаване на срока на експлоатация на двигателя използвайте предварително смесено алкилатно гориво на Husqvarna. Това гориво съдържа по-малко вредни химикали в сравнение с обикновеното гориво и това намалява вредните отработени газове. С това гориво количеството остатъци след изгарянето е по-ниско, което запазва компонентите на двигателя по-чисти.

За изготвяне на горивна смес

Бензин



ВНИМАНИЕ: Не използвайте бензин с октаново число по-малко от 90 RON (87 AKI). Това може да повреди продукта.



ВНИМАНИЕ: Не използвайте бензин с повече от 10% концентрация на етанол (E10). Това може да повреди продукта.



ВНИМАНИЕ: Не използвайте оловен бензин. Това може да повреди продукта.

- Винаги използвайте пресен безоловен бензин с минимално октаново число от 90 RON (87 AKI) и с по-малко от 10% концентрация на етанол (E10).
- Използвайте бензин с по-високо октаново число, ако често използвате продукта при постоянно високи обороти на двигателя.
- Винаги използвайте смес от безоловен бензин/масло с добро качество.

Масло за двутактов двигател

- За постигане на най-добри резултати и работни характеристики използвайте масло за двутактови двигатели на Husqvarna.
- Ако не разполагате с масло за двутактови двигатели на Husqvarna, използвайте друго висококачествено масло за двутактови двигатели, разработено за двигатели с въздушно охлаждане. Говорете с дистрибутора по сервизното обслужване за избор на точното масло.



ВНИМАНИЕ: Не използвайте масло за извънбордови двутактови двигатели с водно охлаждане, понякога наричано извънбордово масло. Не използвайте масло за четиритактови двигатели.

Смесване на бензин и масло за двутактов двигател

Бензин, литри	Масло за двутактов двигател, литри
	2% (50:1)
5	0,10
10	0,20
15	0,30
20	0,40



ВНИМАНИЕ: Малки грешки могат да повлияят драстично на съотношението в сместа, когато смесвате малки количества гориво. Измервайте внимателно количеството масло, за да сте сигурни, че ще получите правилната смес.

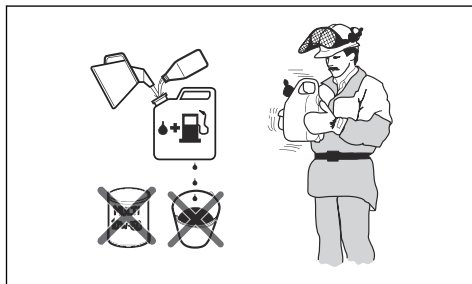

1. Налейте половината гориво в чист съд за гориво.
2. Добавете цялото количество масло.
3. Разклатете горивната смес.

4. Долейте останалото количество бензин в съда.
5. Разклатете внимателно горивната смес.



ВНИМАНИЕ: Не смесвайте количество гориво, което ще престои повече от 1 месец.

Пълнене на резервоара за гориво

1. Почистете областта около капачката на резервоара за гориво.
2. Разклатете контейнера и се уверете, че горивото е напълно смесено. Използвайте резервоар за гориво с клапан против разливане.
3. Напълнете резервоара за гориво.
4. Затегнете капачката на резервоара за гориво внимателно.
5. Преди стартиране преместете продукта на 3 m (10 ft) или повече от мястото, където е извършено зареждането с гориво и където се намира източникът на горивото.

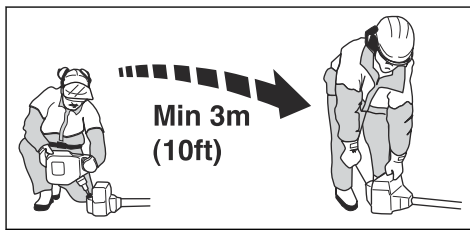

ВНИМАНИЕ: Замърсяването в резервоарите води до неизправности. Почистявайте редовно резервоара за гориво и резервоара за верижно масло и сменяйте горивния филтър веднъж годишно или по-често.

За да извършите разработване

- През първите 10 часа работа не подавайте за продължително време максимална газ без натоварване.

Използвайте подходящото верижно масло



ПРЕДУПРЕЖДЕНИЕ: Не използвайте отработено масло, което може да предизвика щети на Вас и на природата. Отработеното масло поврежда също маслената помпа, направляващата шина и веригата за моторен трион.



ПРЕДУПРЕЖДЕНИЕ: Веригата за моторния трион може да се скъса, ако не е достатъчно смазването на

режещото оборудване. Опасност от сериозно нараняване или смърт за оператора.



ПРЕДУПРЕЖДЕНИЕ: Този продукт има функция, която позволява изразходване на горивото преди изразходването на верижното масло. За да работи тази това приспособление за безопасност правилно, използвайте правилното верижно масло. Когато избирате верижно масло, говорете с дистрибутора по сервизното обслужване.

- Когато е възможно, заставайте така, че да правите разреза в клона на прави ъгли.

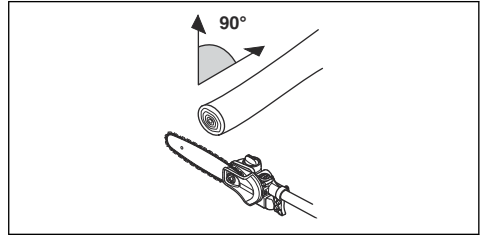

- Не работете, държейки двусекционния вал право пред вас (като въдица), тъй като това увеличава привидното тегло на режещото оборудване.

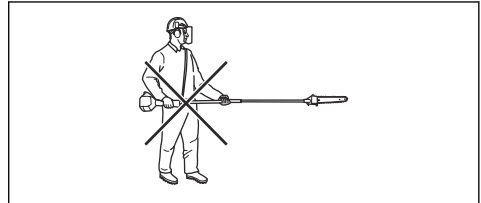

- Режете големите клони на части, така че да имате по-голям контрол над това къде падат.

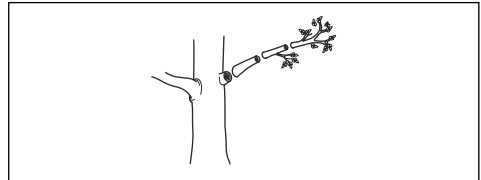

- Никога не режете подутината в основата на клона, тъй като това ще забави заздравяването и ще увеличи риска от гъбична атака!

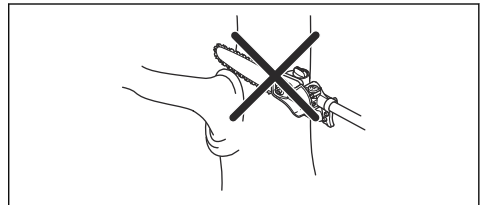

- Използвайте спиращката в основата на режещата глава за поддръжка по време на рязане. Това ще предотврати „скачането“ на режещото оборудване по клона.

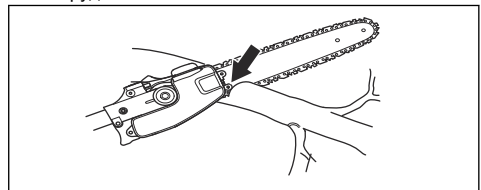

Забележка: Този продукт има система за автоматично смазване на веригата. Можете също да регулирате дебита на маслото. Вижте *За регулиране на смазването на веригата на страница 24*.

- Използвайте верижно масло Husqvarna за постигане на максимален експлоатационен живот на веригата за моторен трион и за намаляване на вредата върху околната среда. Ако не разполагате с верижно масло на Husqvarna, тогава Ви препоръчваме да използвате стандартно верижно масло.
- Използвайте верижно масло с добра адхезия към веригата за моторния трион.
- Използвайте верижно масло с вискозитет, който е подходящ за температурата на околната среда.



ВНИМАНИЕ: Ако маслото е твърде рядко, то се изразходва преди горивото. Ако температурата е под 0°C/32°F, някои верижни масла стават прекалено гъсти, което може да доведе до повреждане на компонентите на маслената помпа.

- Използвайте препоръчаното режещо оборудване. Вижте *Принадлежности на страница 27*.

За използване на продукта

- Дръжте продукта възможно най-близо до тялото, за да получите най-добро равновесие. Използвайте самара, за да облекчите теглото на машината и да я направите по-лесна за боравене.
- Уверете се, че върхът не докосва земята.
- Не прибързвайте, а работете в умерено темпо, докато изрежете чисто всички клони.
- Винаги понижавайте скоростта на двигателя до скорост на празен ход след всяка работна операция. Продължителната работа на пълни обороти, без двигателят да е натоварен, може да предизвика сериозна повреда на двигателя.
- Винаги работете на пълна газ.

- Направете първия разрез от долната страна на клона, преди да режете през него. Това ще предотврати разкъсването на кората, което би довело до бавно оздравяване и постоянна щета на дървото. Разрезът не бива да е по-дълбок от 1/3 от дебелината на клона, за да избегнете засядане. Оставете веригата да се върти, докато изтеглите режещото оборудване от клона, за да предотвратите засядане.

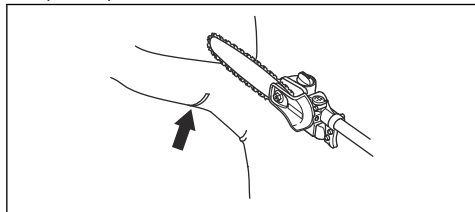

- Използвайте самара, за да облекчите теглото на машината и да я направите по-лесна за боравене.
- Трябва да можете да стъпите стабилно и да можете да работите, без да бъдете възпрепятствани от клонове, камъни и дървета.



ПРЕДУПРЕЖДЕНИЕ: Никога не активирайте газта, ако нямате пълна видимост над режещото оборудване.

За да подготвите продукта за стартиране

1. Натиснете купола на горивната помпа 10 пъти.

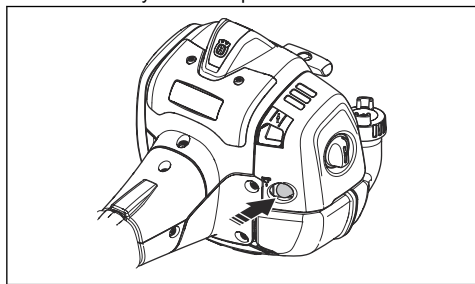

Забележка: Не е необходимо балонът да е изцяло пълен.

2. Преместете смукача нагоре в положение "задействан смукач".

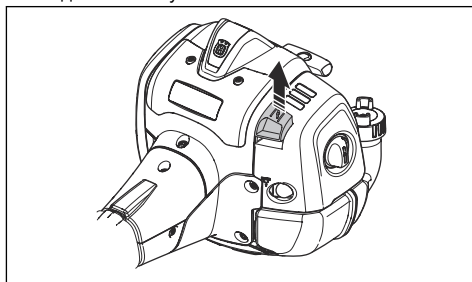

ПРЕДУПРЕЖДЕНИЕ:

Веригата за моторен трион започва да се върти веднага щом стартирате двигателя със смукача.

За стартиране на продукта



ПРЕДУПРЕЖДЕНИЕ:

Преди да стартирате продукта, прочетете инструкциите с предупреждения в главата за безопасност (направете справка с *Безопасност на страница 4*).

1. Използвайте защитни ръкавици.
2. Дръжте корпуса на продукта на земята с лявата си ръка.



ВНИМАНИЕ: Не използвайте кратката си!

3. Дръжте дръжката на стартерното въже с дясната си ръка.
4. Изтеглете бавно стартерното въже с дясната ръка до положение, в което усетите съпротивление (зъбците на стартера зацепват).



ПРЕДУПРЕЖДЕНИЕ:

Не навивайте стартерното въже около ръката си.

5. Дръпнете шнура бързо и със сила.



ВНИМАНИЕ:

Не издърпвайте стартерното въже изцяло и не отпускате дръжката на стартерното въже, когато то е напълно изтеглено. Това може да повреди продукта.

6. Дръпайте стартерното въже, докато двигателят стартира, или максимум 5 пъти.
7. Поставете смукача в начално положение, когато двигателят стартира, или след като издърпате стартерното въже 5 пъти.

8. Ако е необходимо, продължете да дърпате стартерното въже, докато двигателят стартира.
9. Оставете двигателя да работи в продължение на 10 секунди.
10. Давайте газ постепенно.
11. Уверете се, че двигателят работи плавно.

Забележка: Ако двигателят спре, извършете процедурата отново.

Относно повърхността



ПРЕДУПРЕЖДЕНИЕ: Не поставяйте части от тялото си в маркираната със сиво зона. Ако докоснете маркираната със сиво зона, ще изгорите кожата си. Освен това, ако лулата на запалителната свещ е повредена, това може да доведе до електрически удар. Не използвайте продукта с повредена лула на запалителната свещ.

Спиране на продукта

1. За да спрете двигателя, преместете ключа за спиране в положение за спиране.

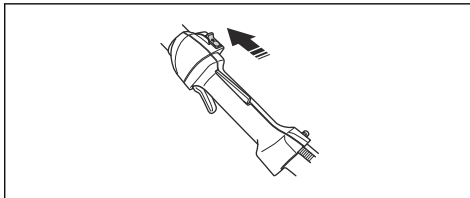

ВНИМАНИЕ: Превключвателят за спиране автоматично се връща в първоначалното положение. За да се предотврати непреднамерено включване, лулата на запалителната свещ трябва да се сваля от запалителната свещ, когато се извършват работи по монтиране, проверка и/или техническо обслужване.

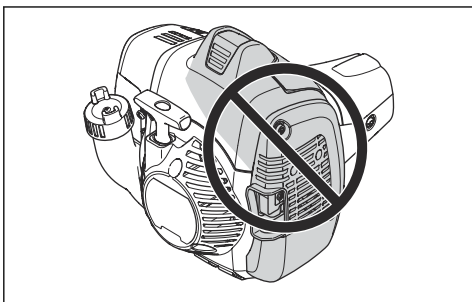

Поддръжка

Въведение

По-долу са изложени някои общи инструкции за поддръжка. Ако ви е необходима допълнителна информация, се свържете с вашия сервиз.

Разписание за техническо обслужване

Следва списък със стъпките на техническо обслужване, които трябва да се извършват за

продукта. Повечето от елементите са описани по-нататък в тази глава.

Забележка: Потребителят трябва да изпълнява само работата по техническото обслужване и сервиза, описани в това ръководство за оператора. По-значителните ремонти трябва да се изпълняват от оторизиран сервиз.

Техническо обслужване	Еже-дневно	Всяка седмица	Всеки месец
Почистете външната повърхност.	X		
Уверете се, че фиксаторът на регулатора на газта и функцията за подаване на газ работят правилно.	X		

Техническо обслужване	Еже-дневно	Всяка седмица	Всеки месец
Извършете проверка на превключвателя за спиране, за да се уверите, че работи правилно.	X		
Уверете се, че веригата за моторен трион не се върти при обороти на празен ход.	X		
Почистете въздушния филтър. Сменете, ако е необходимо.	X		
Проверете веригата за моторен трион за наличие на видими пукнатини в нитовете и звената, дали е втвърдена и дали нитовете и звената са необичайно износени.	X		
Почистете областта под защитния капак.	X		
Уверете се, че всички винтове и гайки са затегнати.	X		
Проверете двигателя, резервоара за гориво и горивните линии за течове.	X		
Почистете системата за охлаждане.		X	
Проверете стартера и стартерното въже за повреди.		X	
Проверете антивибрационните елементи за повреди и пукнатини.		X	
Почистете отвън запалителната свещ. Отстранете я и извършете проверка на разстоянието между електродите. Регулирайте разстоянието до правилното разстояние (направете справка с <i>Технически данни на страница 26</i>) или сменете запалителната свещ. Уверете се, че към запалителната свещ има монтиран супресор.		X	
Почистете отвън карбуратора и мястото около него.		X	
Изпилете всички неравности по ръбовете на шината.		X	
Почистете или сменете искрогасителната мрежа на ауспуха.		X	
Почистете резервоара за гориво.			X
Извършете проверка на горивния филтър за замърсяване и на маркуча за горивото за пукнатини или други повреди. Сменете, ако е необходимо.			X
Извършете проверка на всички кабели и връзки.			X
Извършете проверка на съединителя, пружините на съединителя и барабана на съединителя за износване. Ако е необходимо, сменете в оторизиран сервиз.			X
Проверете запалителната свещ. Сменете запалителната свещ, ако е необходимо.			X
Извършете проверка на изолирания вал за износени и повредени зони. Не използвайте продукта, ако по изолирания вал има износени или повредени зони. Направете справка с OSHA 1910.269 за повече информация.	X		

Регулиране на оборотите на празния ход

1. Уверете се, че въздушният филтър е чист и капакът на въздушния филтър е закрепен, преди да регулирате оборотите на празния ход.
2. Стартирайте продукта. Направете справка с *За стартиране на продукта на страница 15*

3. Регулирайте оборотите на празния ход с регулиращия винт, означен със знака "Т". Завъртете регулиращия винт за празния ход по часовниковата стрелка, докато веригата за моторен трион започне да се върти.

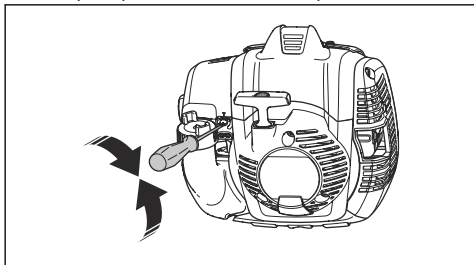

4. Завъртете регулиращия винт за празния ход обратно на часовниковата стрелка, докато веригата за моторен трион спре.

Оборотите на празния ход са правилни, когато двигателят работи плавно във всяко положение. Оборотите на празния ход трябва да бъдат по-ниски от оборотите, при които веригата на триона започва да се върти.



ПРЕДУПРЕЖДЕНИЕ: Ако веригата за моторен трион не спира, когато регулирате оборотите на празния ход, се обърнете към най-близкия сервизен дистрибутор. Не използвайте продукта, докато не бъде правилно регулиран или ремонтиран.

Забележка: За препоръчителните обороти на празния ход направете справка с *Технически данни на страница 26*.

За извършване на техническо обслужване на ауспуха

Ауспухът намалява нивото на шума и насочва отработените газове далеч от оператора.



ПРЕДУПРЕЖДЕНИЕ: Ауспуси, които имат катализатор, се нагряват много по време на работа и остават горещи известно време след спиране на продукта. Това е валидно и за оборотите на празен ход. Ако докоснете продукта, това ще доведе до изгаряния по кожата. Взимайте предвид риска от пожар.

1. Спрете продукта и го оставете да се охлади.

2. Отстранете капака на ауспуха.

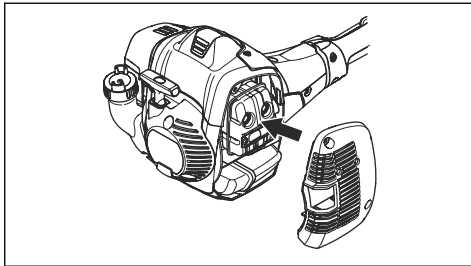

3. Отстранете винта, задържащ искрогасителната мрежа.

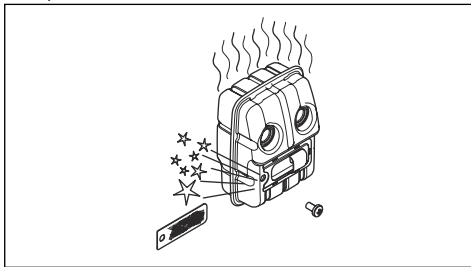

4. Почистете искрогасителната мрежа, ако е запушена, или я сменете, ако е повредена.



ВНИМАНИЕ: В случай на повреда искрогасителната мрежа трябва да се смени. Не използвайте даден продукт, ако искрогасителната мрежа липсва или е повредена.



ВНИМАНИЕ: Ако искрогасителната мрежа се запушва често, това може да е признак, че производителността на катализатора е намалена. Обърнете се към Вашия сервизен дилър за проверка на ауспуха. Запушена искрогасителна мрежа ще причини прегряване и ще доведе до повреда на цилиндъра и буталото.

Система за охлаждане

Продуктът има система за охлаждане, която поддържа работната температура възможно най-ниска.

Почиствайте компонентите на системата за охлаждане с четка всяка седмица или по-често при по-тежки условия. Замърсената или блокирана система за охлаждане може да причини прегряване

на продукта, което да доведе до повреда на буталото и цилиндъра.

Системата за охлаждане се състои от следните компоненти:

1. Смукателен въздуховод на стартера.
2. Ребра на маховика.
3. Охлаждащи ребра на цилиндъра.
4. Капак на цилиндъра.
5. Капак на ауспуха.
6. Плоча на ауспуха.

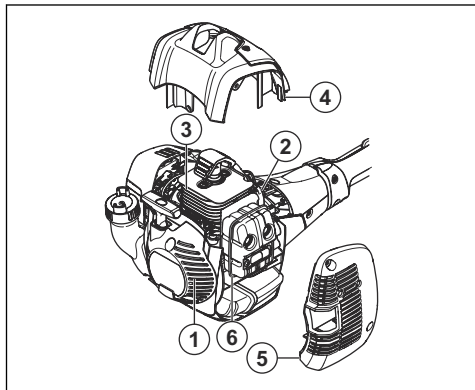

За проверка на запалителната свещ



ВНИМАНИЕ: Винаги използвайте запалителните свещи от препоръчания вид, направете справка с *Технически данни на страница 26*. Използването на запалителна свещ от неправилен тип може да повреди продукта.

- Проверете запалителната свещ, ако двигателят е с понижена мощност, стартира трудно или работи неправомерно при обороти на празен ход.
- За да намалите опасността от попадане на нежелани материали върху електродите на запалителната свещ, следвайте тези инструкции:
 - a) Проверете дали оборотите на празния ход са правилно регулирани.
 - b) Уверете се, че горивната смес е правилна.
 - c) Уверете се, че въздушният филтър е чист.

- Ако запалителната свещ е замърсена, почистете я и проверете дали разстоянието между електродите е правилно, направете справка с *Технически данни на страница 26*.

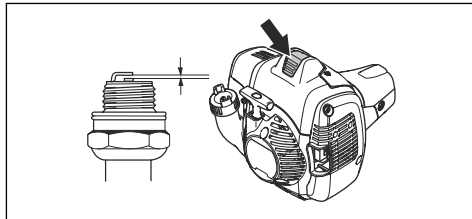

- Сменете запалителната свещ, ако е необходимо.

Въздушен филтър

Отстранявайте праха и замърсяването от въздушния филтър, за да го запазите чист и да предотвратите следните проблеми:

- Неизправности с карбуратора.
- Проблеми при стартиране на продукта.
- Загуба на мощност на двигателя.
- Повишено износване на частите на двигателя.
- Голям разход на гориво.

Почистяване на въздушния филтър



ВНИМАНИЕ: Въздушен филтър, който е повреден, много замърсен или напоен с гориво, трябва винаги да се сменя.

Почистявайте редовно въздушния филтър от замърсявания и прах. Това предотвратява неизправности на карбуратора, проблеми при стартиране, загуба на мощност на двигателя, износване на части на двигателя и по-голям от обичайния разход на гориво.

Ако използвате даден въздушен филтър дълго време, той не може да се почисти напълно. Сменяйте въздушния филтър с нов на редовни интервали. Направете справка с *Разписание за техническо обслужване на страница 16*.

1. Преместете лоста на смукача нагоре, за да затворите вентила на смукача.

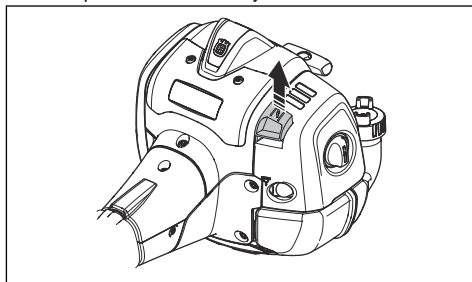

2. Свалете капака на въздушния филтър и въздушните филтри.

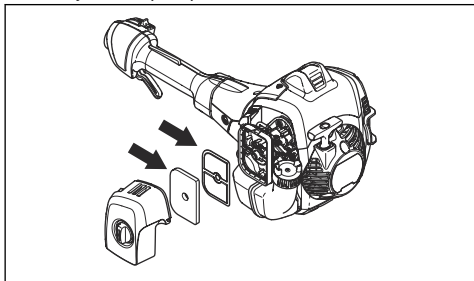

3. Почистете въздушните филтри с топла сапунена вода.
4. Подменете въздушните филтри, ако не могат да се почистят напълно. Винаги заменяйте повреден въздушен филтър.
5. Почистете вътрешната повърхност на капака на въздушния филтър. Използвайте сгъстен въздух или четка.
6. Проверете гуменото уплътнение на въздушния филтър. Сменете въздушния филтър, ако гуменото уплътнение е повредено.
7. Уверете се, че въздушният филтър е сух, преди да го монтирате.

За проверка на задвижващия венец

1. Редовно проверявайте степента на износването на задвижващия венец. При прекомерно износване то трябва да се смени.

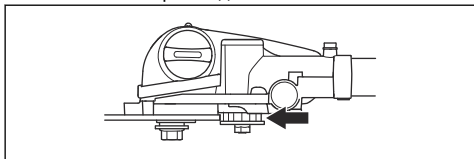

За проверка на режещото оборудване

1. Уверете се, че няма пукнатини по нитовете и по съединителните звена, така също че няма разхлабени нитове. Сменете ги при необходимост.

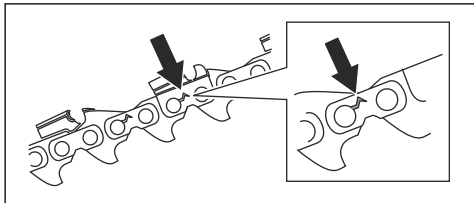

2. Уверете се, че веригата за моторния трион се огъва лесно. Сменете веригата за моторния трион, ако същата е втвърдена.

3. Сравнете веригата за моторен трион с нова такава, за да проверите дали нитовете и звената са износени.
4. Сменете веригата за моторния трион, когато най-дългият път на режещия зъб стане по-малко от 4 mm/0,16 in. Сменете веригата за моторния трион също, ако има пукнатини по резците.

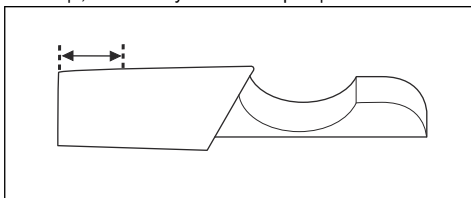

За проверка на направляващата шина

1. Уверете се, че маслените канали не са запушени. Почистете ги, ако е необходимо.

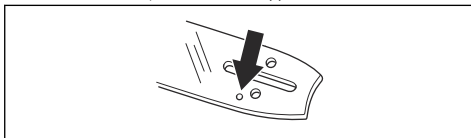

2. Проверете има ли неравности по ръбовете на направляващата шина. Отстранете чепачите с пила.

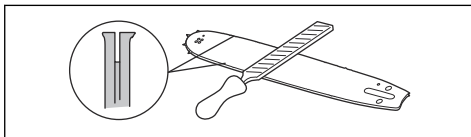

3. Почистете канала в направляващата шина.

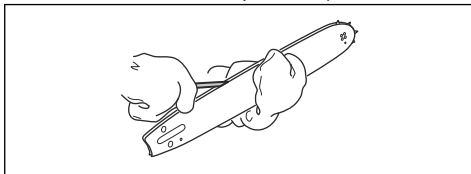

4. Проверете дали е износен жлебът във направляващата шина. Сменете направляващата шина, ако е необходимо.

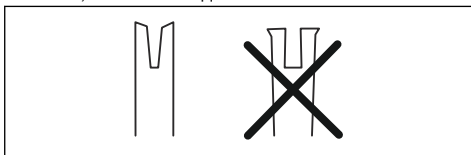

5. Проверете дали върхът на направляващата шина е неравен или много износен.

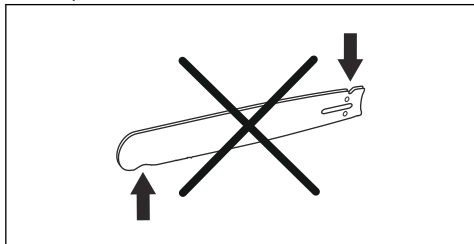

6. Уверете се, че челното верижно зъбно колело на шината се върти свободно и че отворът за смазване в същото не е запушен. Почистете го и го смажете, ако е необходимо.

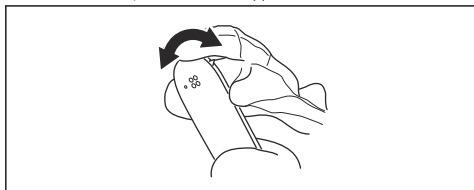

7. Обръщайте направляващата шина всеки ден, за да удължите експлоатационния ѝ живот.

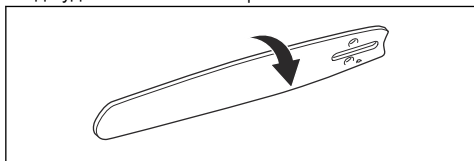

Заточване на веригата за моторен трион

Информация за направляващата шина и веригата за моторен трион



ПРЕДУПРЕЖДЕНИЕ: Носете защитни ръкавици, когато използвате или извършвате техническо обслужване на верига за моторния трион. Верига за моторен трион, която не се движи, също може да причини наранявания.

Сменете износената или повредена направляваща шина или верига за моторния трион с препоръчаните от Husqvarna комбинации от шина и верига. Това е необходимо, за да се поддържат функциите за безопасност на продукта. Вижте *Принадлежности на страница 27* за списъка с комбинации от резервни шина и верига, които препоръчваме.

- Дължина на направляващата шина, in/cm. Информация за дължината на направляващата шина обикновено може да се види в задния край на направляващата шина.

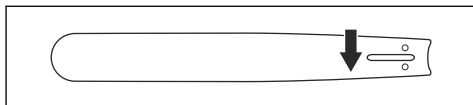

- Брой зъби на челно колело на шината (T).

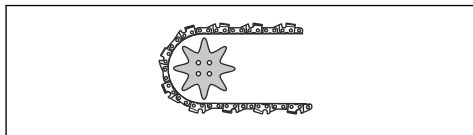

- Верижна стъпка, in. Разстоянието между кулисните предавки на веригата за моторен трион трябва да съвпадне с разстоянието на зъбите на челното колело на шината и задвижващия венец.

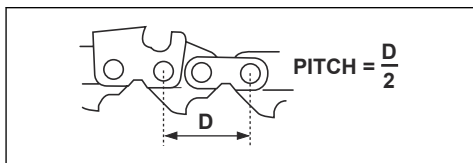

- Брой кулисни предавки. Броят на кулисните предавки се определя в зависимост от направляващата шина.

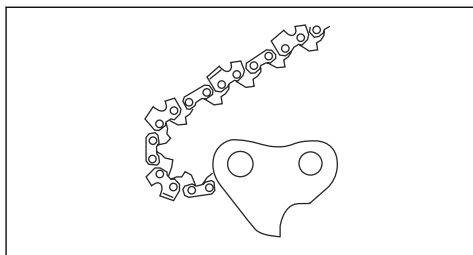

- Ширината на жлеба на шината in/mm. Ширината на канала във водещата шина трябва да бъде като тази на кулисните предавки на веригата.

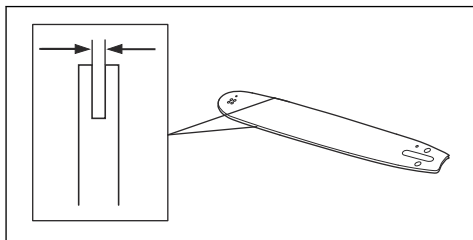

- Отвор за верижно масло и отвор за натягане на веригата. Направляващата шина трябва да съвпадне с продукта.

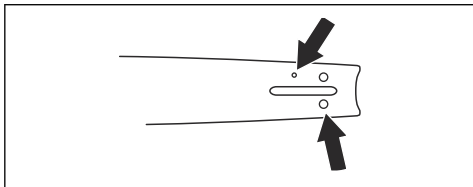

- Ширина на кулисна предавка mm/in.

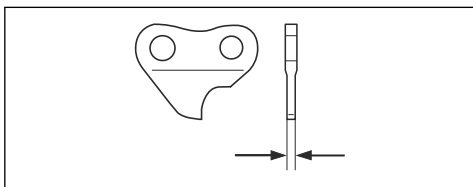

Обща информация за заточването на режещите зъби

Не използвайте тъпа верига за моторен трион. Ако веригата за моторен трион е тъпа, трябва да използвате повече натиск, за да прокарате направляващата шина през дървото. Ако верига за моторен трион е много тъпа, няма да има парченца дърво, а дървени стърготини.

Острата верига за моторен прорязва дървото и стърготините стават дълги и дебели.

Режещият зъб (А) и мащабът на дълбочина (В) заедно правят режещата част от веригата за моторен трион, резеца. Разликата във височината между двете дава дълбочината на рязане (настройката за мащаб на дълбочина).

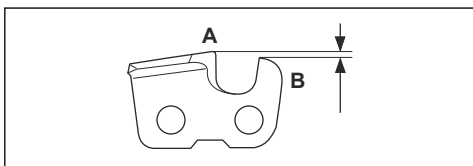

Когато заточвате режещ зъб, помислете за следното:

- Ъгъл на заточване.

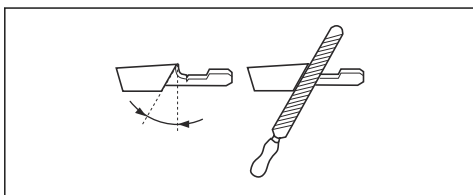

- Ъгъл на рязане.

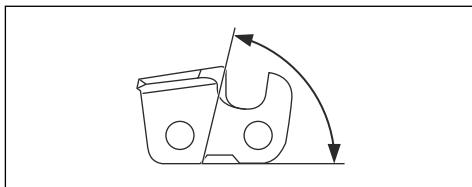

- Положение на пилата.

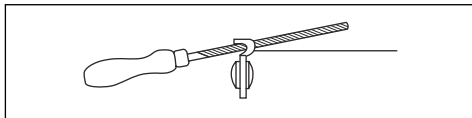

- Диаметър на кръглата пила.

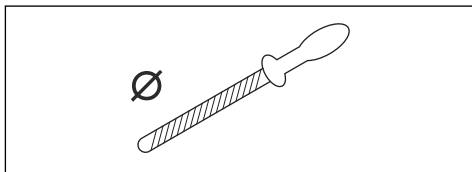

Не е лесно правилно да се заточи верига за моторен трион без правилното оборудване. Използвайте шаблон за чапразене Husqvarna. Това ще ви помогне да поддържате максимална ефективност на рязане.

Забележка: Вижте *За заточване на режещите зъби на страница 22* за информация относно заточването на веригата за моторния трион.

За заточване на режещите зъби

1. За заточване на режещите зъби използвайте кръгла пила и шаблон за чапразене.

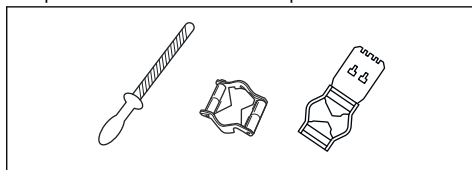

Забележка: Вижте *Принадлежности на страница 27* за информация какви са пилата и шаблонът за чапразене, които Husqvarna препоръчва за Вашата верига за моторен трион.

2. Поставете шаблона за чапразене правилно върху режещите зъби. Вижте доставените с шаблона за чапразене инструкции.

3. Движете пилата от вътрешната страна на режещите зъби навън. Намалете натиска при теглец ход.

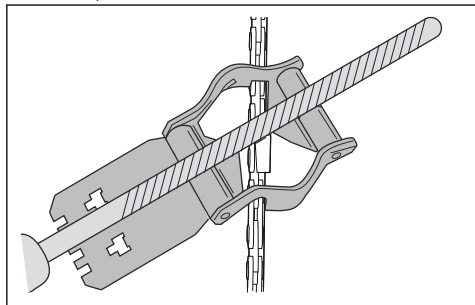

4. Отнете материал от едната страна на режещите зъби.
5. Обърнете продукта и отнете материал от другата страна.
6. Уверете се, че режещите зъби са с еднаква дължина.

Обща информация за това, как да регулирате настройката за мащаб на дълбочина

Настройката за мащаб на дълбочина (С) намалява, когато заточвате режещия зъб (А). За да запазите максимална ефективност на рязане, трябва да свалите материал за изпиляване от мащаба на дълбочина (В), за да постигнете препоръчаната настройка за мащаб на дълбочината. Направете справка с *Технически данни на страница 26* за инструкции относно това как се получава правилната настройка за мащаб на дълбочина за вашата верига за моторен трион.

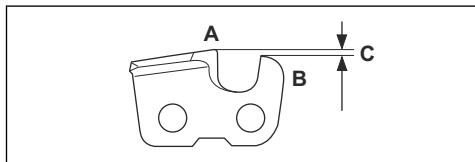

За регулиране на настройката на мащаба на дълбочината

Преди да регулирате настройката на мащаба на дълбочината или да заточвате резците, направете справка с *За заточване на режещите зъби на страница 22* за инструкции. Препоръчваме Ви да регулирате настройката на мащаба на дълбочината при всяка трета операция по заточване на режещите зъби.

Препоръчваме Ви да използвате нашия инструмент за мащаб на дълбочината, за да получите правилната настройка на мащаба на дълбочината и скосяването за мащаба на дълбочината.

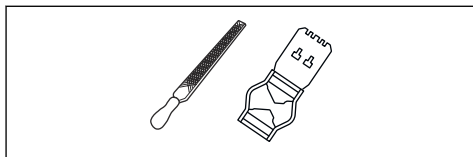

1. Използвайте плоска пила и инструмент за мащаб на дълбочината, за да регулирате настройката на мащаба на дълбочината. Използвайте само препоръчан от Husqvarna инструмент за мащаб на дълбочината, за да получите правилната настройка на мащаба на дълбочината и скосяването за мащаба на дълбочината.
2. Поставете инструмента за мащаб на дълбочината върху веригата за моторен трион.

Забележка: Вижте опаковката на инструмента за мащаб на дълбочината за повече информация за това как да използвате инструмента.

3. Използвайте плоската пила, за да отстраните частта от мащаба на дълбочината, която се подава от инструмента за мащаб на дълбочината.

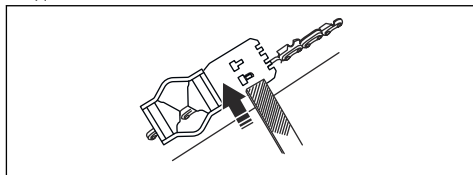

За обтягане на веригата



ПРЕДУПРЕЖДЕНИЕ: Верига за моторен трион с неправилно обтягане може да излезе от направляващата шина и да причини сериозно нараняване или смърт.

При използването ѝ веригата за моторния трион се разтяга. Регулирайте редовно веригата за моторния трион.

1. Разхлабете гайката на шината, която държи капака на съединителя/верижната спиратка. Използвайте гаечен ключ.

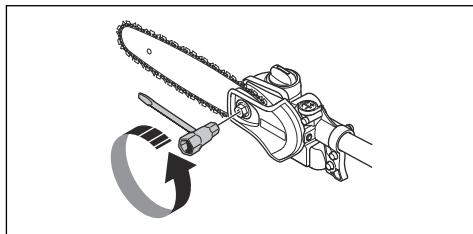

2. Затегнете гайките на шината на ръка, колкото можете по-силно.
3. Повдигнете предната част на направляващата шина и завийте винта за натягане на веригата. Използвайте гаечен ключ.

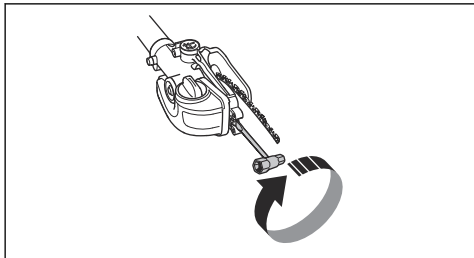

4. Затягайте веригата на моторния трион, докато легне плътно към водещата шина, но все още може да се движи лесно.
5. Затегнете гайките на шината с гаечния ключ и същевременно повдигнете предната част на направляващата шина.

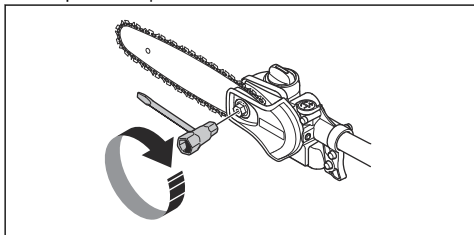

6. Уверете се, че можете да задвижите веригата за моторния трион с ръка без усилие и че тя не провисва от долната страна на направляващата шина.

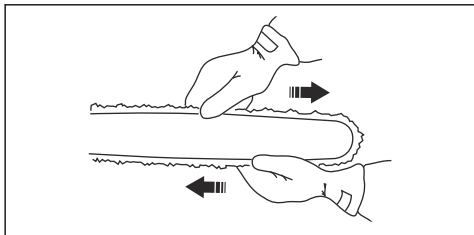

За наливане на верижно масло

1. Отвинтете капачката за масло в горната част на главата на шината.

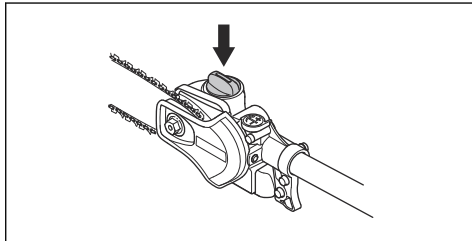

2. Налейте Husqvarna верижно масло за триони.
3. Поставете капачката обратно.

За проверка на смазването на веригата

1. Проверявайте смазването на веригата при всяко зареждане с гориво. Насочете върхът на шината към светло оцветена повърхност, намираща се на разстояние около 20 cm (8 инча). След работа в продължение на 1 минута при 75% газ трябва да се вижда отчетлива линия от масло върху светлата повърхност.

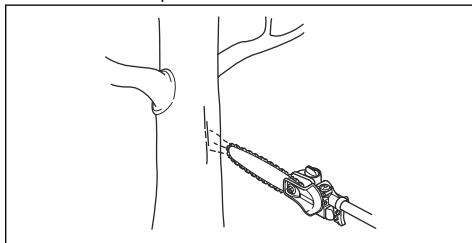

2. Ако смазването на веригата не функционира нормално, проверете направляващата шина. Инструкции можете да видите в *За проверка на направляващата шина на страница 20*. Ако изпълнените действия от техническото обслужване не помогнат, тогава говорете с дистрибутора по сервизното обслужване.

За регулиране на смазването на веригата



ПРЕДУПРЕЖДЕНИЕ: Спрете двигателя, преди да престъпите към регулиране на маслената помпа.

Въртете регулиращия винт на маслената помпа. Използвайте отвертка или комбиниран гаечен ключ.

- Завъртете винта на регулатора по часовниковата стрелка, за да увеличите притока на масло.
- Завъртете винта на регулатора обратно на часовниковата стрелка, за да намалите притока на масло.

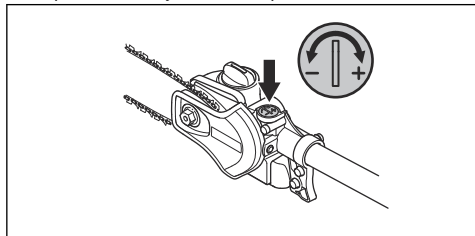

Отстраняване на проблеми

Двигателят не се стартира

Проверете	Възможна причина	Процедура
Превключвател за спирание.	Ключът за спирание е в положение за спирание.	Възложете подмяната на ключа за спирание на упълномощен сервиз.
Резервоар за гориво.	Неправилен тип гориво.	Източете резервоара за гориво и напълнете с правилното гориво.
Запалителна свещ и цилиндър.	Запалителната свещ е замърсена или влажна.	Уверете се, че запалителната свещ е суха и чиста.
	Разстоянието между електродите на запалителната свещ е неправилно.	Почистете запалителната свещ. Уверете се, че разстоянието между електродите е правилно, направи справка с <i>Технически данни на страница 26</i> . Уверете се, че към запалителната свещ има монтиран супресор.
	Запалителната свещ е разхлабена.	Затегнете запалителната свещ.
	Двигателят е задавен от многократно стартиране при максимална газ след запалване.	Извадете и почистете запалителната свещ. Оставете продукта на страни с отвор на запалителната свещ, който не е насочен към Вас. Издърпайте дръжката на въжето на стартера 6-8 пъти. Монтирайте запалителната свещ и стартирайте продукта. Вижте <i>За стартиране на продукта на страница 15</i> .

Двигателят стартира, но спира отново

Проверете	Възможна причина	Процедура
Резервоар за гориво	Неправилен тип гориво.	Изпразнете резервоара за гориво и напълнете с правилното гориво.

Проверете	Възможна причина	Процедура
Въздушен филтър	Въздушният филтър е задръстен.	Почистете въздушния филтър.

Транспортиране, съхранение и изхвърляне

Транспорт и съхранение

- При съхранението и транспортирането на продукта и горивото се уверете, че няма течове или изпарения. Искри или открит огън, например от електрически уреди или котли може да възникне пожар.
- Винаги използвайте одобрени контейнери за съхранение и транспортиране на гориво.
- Преди транспортиране или преди продължително съхранение, изпразнете резервоарите за гориво и за масло. Изхвърлете горивото и верижното масло на подходящо за целта място.
- Използвайте транспортния предпазител на продукта, за да предотвратите наранявания или повреди на продукта. Верига за моторен трион, която не се движи, също може да причини сериозни наранявания.
- Отстранете лулата на запалителната свещ от запалителната свещ.
- Закрепете продукта безопасно при транспортиране.

За подготовка на продукта за продължително съхранение

1. Спрете продукта и го оставете да се охлади, преди да го разглобите.
2. Разглобете и почистете веригата за моторния трион и канала в направляващата шина.



ВНИМАНИЕ: Ако веригата за моторния трион и направляващата шина не са почистени, те могат да се втвърдят или да блокират.

3. Закрепете транспортния предпазител.
4. Почистете продукта. Инструкции можете да видите в *Поддръжка на страница 16*.
5. Извършете цялостно сервизно обслужване на продукта.

Технически данни

Технически характеристики

	525PT5S
Двигател	
Обем на цилиндъра, cm ³	25,4
Диаметър на цилиндъра, mm	34
Ход, mm	28
Препоръчвани макс. обороти, об/мин	11 000 – 12 000
Обороти на празния ход, об/мин	2800 – 3000
Макс. мощност на двигателя съгласно ISO 8893, kW/rpm	1,0/8500
Заглушител на катализатора	Да
Запалителна система с регулирана скорост	Да
Запалителна система	
Запалителна свещ	NGK BPMR8Y

	525PT5S
Разстояние между електродите, mm	0,5
Горивна и смазочна система	
Вместимост на резервоара за гориво, литри/cm ³	0,5/500
Вместимост на резервоара за масло, литри/cm ³	0,14/140
Тегло	
Без гориво, режещо оборудване и предпазител, kg	7
Шумови емисии ¹	
Ниво на звуковата мощност, измерено съгласно ISO 22868, dB (A)	107
Нива на шума ²	
Еквивалентно ниво на звуковото налягане при ухото на оператора, измерено съгласно ISO 22868, dB (A):	
Оборудван с одобрено приспособление (оригинално)	89
Нива на вибрациите ³	
Нива на вибрациите в ръкохватките, измерени съгласно ISO 22867, m/s ² :	
Къс двусекционен вал, предна/задна ръкохватка	6,3/5,3
Удължен двусекционен вал, предна/задна ръкохватка	4,1/6,7

Принадлежности

Комбинации на направляваща шина и верига за моторен трион

Препоръчана комбинация на направляваща шина и верига за моторен трион.

Забележка: Тази направляваща шина има отклонение според стандарта на Husqvarna и трябва да бъде от тип A318, за да е съвместима с продукта.

Водеща шина			Верига за моторен трион	
Дължина, in/cm	Стъпка, инчове	Калибровка, in/mm	Тип	Дължина, кулисни предавки, бр.
10/25	1/4	0,050/1,3	Husqvarna H00	58
12/31				64

¹ Отчетените данни за нивото на изходния звук имат типична дисперсия (стандартно отклонение) от 2 dB (A).

² Отчетените данни за еквивалентното ниво на звуковото налягане за продукта имат типична статистическа дисперсия (стандартно отклонение) от 1 dB (A).



³ Отчетените данни за еквивалентното ниво на вибрациите имат типична статистическа дисперсия (стандартно отклонение) от 1 m/s².

Инструменти за заточване и ъгли на заточване

Използването на шаблона за чапразене на Husqvarna ще Ви осигури точните ъгли на заточване. Препоръчваме Ви винаги да използвате шаблон

за чапразене на Husqvarna, за да възстановите остротата на веригата за моторен трион. Серийните номера са дадени в таблицата по-долу.

Ако не знаете каква верига за моторен трион имате на продукта, попитайте дилъра по сервизното обслужване.

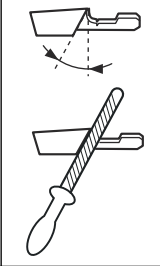
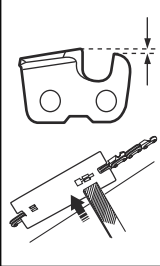
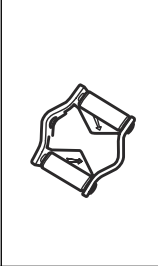
					
H00	5/32 in/4,0 mm	85°	30°	0,025 in/0,65 mm	580 68 74-01

Декларация за съответствие

Декларация за съответствие на ЕС

Ние, **Husqvarna AB**, SE-561 82 Huskvarna, Швеция,
тел.: +46-36-146500, декларираме на своя собствена
отговорност, че продуктът:

Описание	Трион на прът
Марка	Husqvarna
Тип/модел	525PT5S
Идентификация	Серийни номера от 2022 и нататък

отговаря напълно на следните директиви и
регламенти на ЕС:

Регламент	Описание
2006/42/ЕО	"относно машините"
2014/30/ЕС	"относно електромагнитната съвместимост"
2011/65/ЕС	"по отношение на ограничението за използване на определени опасни вещества в електрическо и електронно оборудване"

и че следните стандарти и/или технически
характеристики са приложени: EN ISO 12100:2010,
EN ISO 14982:2009, EN IEC 63000:2018, EN ISO
11680-1:2011.

Notified body: 0404, SMP Svensk Maskinprovning AB,
Box 4053, SE-904 03 Umeå, Sweden е извършила
изпитване на типа съгласно ЕО в съответствие с
директивата относно машините (2006/42/ЕО), член
12, клауза 3b.

Номер на сертификата: 0404/15/2439

Huskvarna, 2023-07-07

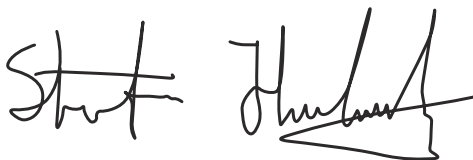

Стефан Холмберг, директор по развойна дейност,
управление на технологиите, Husqvarna AB

Отговорен за техническата документация



Περιεχόμενα

Εισαγωγή.....	30	Αντιμετώπιση προβλημάτων.....	53
Ασφάλεια.....	32	Μεταφορά, αποθήκευση και απόρριψη.....	53
Συναρμολόγηση.....	38	Τεχνικά στοιχεία.....	54
Λειτουργία.....	40	Αξεσουάρ.....	55
Συντήρηση.....	44	Δήλωση συμμόρφωσης.....	57

Εισαγωγή

Προβλεπόμενη χρήση

Το προϊόν χρησιμοποιείται για την κοπή κλαδιών και κλωναριών.

Χρησιμοποιείτε το προϊόν μόνο με τα παρελκόμενα που έχουν εγκριθεί από τον κατασκευαστή. Ανατρέξτε στην ενότητα *Αξεσουάρ* στη σελίδα 55.

Περιεχόμενα Μπορεί να ισχύουν εθνικοί κανονισμοί που θέτουν όρια στη χρήση του προϊόντος.

Επισκόπηση προϊόντος

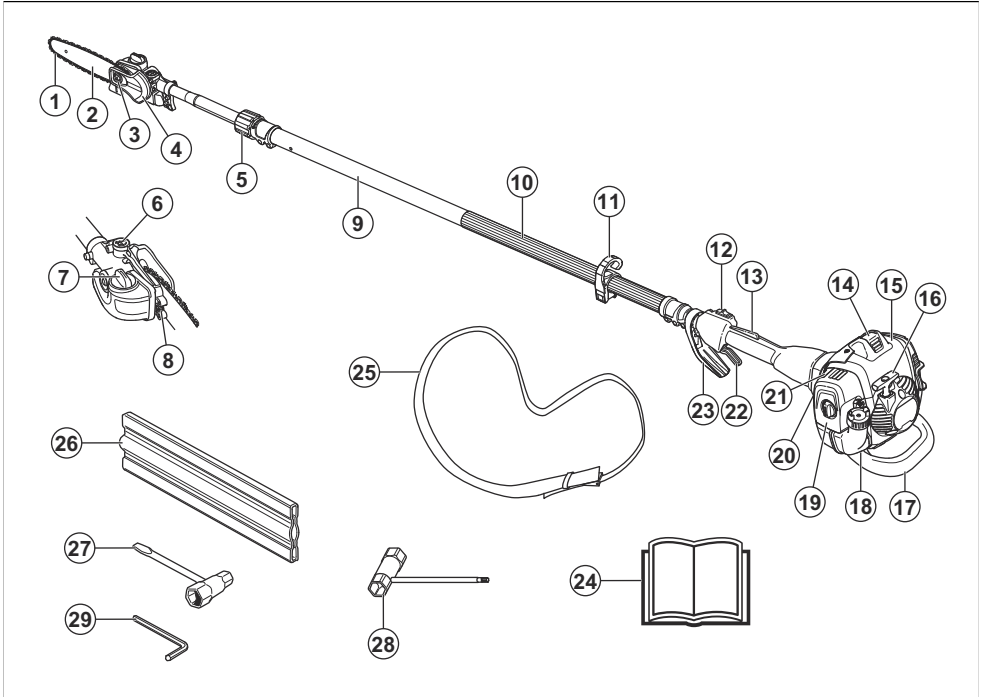

1. Αλυσίδα πριονιού
2. Λάμα οδήγησης
3. Παξιμάδι λάμας
4. Προστατευτικό κάλυμμα αλυσίδας πριονιού
5. Κουμπί κλειδώματος
6. Βίδα ρύθμισης λίπανσης αλυσίδας
7. Ντεπόζιτο λαδιού αλυσίδας
8. Βίδα τεντώματος αλυσίδας
9. Άξονας
10. Εμπρόσθια χειρολαβή
11. Γάντζος στήριξης εξάρτους
12. Διακόπτης διακοπής λειτουργίας

13. Ασφάλεια σκανδάλης γκαζιού
14. Καπάκι μπουζί και μπουζί
15. Κάλυμμα κυλίνδρου
16. Λαβή συστήματος εκκίνησης
17. Προφυλακτήρας πρόσκρουσης
18. Ντεπόζιτο καυσίμου
19. Κάλυμμα φίλτρου αέρα
20. Χειροκίνητη αντλία καυσίμου (πουάρ)
21. Χειριστήριο τσοκ
22. Σκανδάλη γκαζιού
23. Προστατευτικό γκαζιού/ χειριού
24. Εγχειρίδιο χρήσης
25. Εξάρτηση
26. Προστατευτικό μεταφοράς, λάμα
27. Γερμανοπλύγωνο κλειδί, εντατήρας αλυσίδας
28. Γερμανοπλύγωνο κλειδί
29. Εξάγωνο κλειδί

Σύμβολα στο προϊόν



ΠΡΟΕΙΔΟΠΟΙΗΣΗ! Αυτό το προϊόν είναι επικίνδυνο. Μπορεί να προκληθεί τραυματισμός ή θάνατος του χειριστή ή των παρευρισκόμενων αν το προϊόν δεν χρησιμοποιείται προσεκτικά και σωστά. Για να αποτραπεί ο τραυματισμός του χειριστή ή των παρευρισκόμενων, διαβάστε και τηρείτε όλες τις οδηγίες ασφαλείας που αναφέρονται στο εγχειρίδιο χρήσης.



Προτού χρησιμοποιήσετε το προϊόν, διαβάστε το εγχειρίδιο χρήσης προσεκτικά και βεβαιωθείτε ότι έχετε κατανοήσει τις οδηγίες.



Διακοπή.



Χρησιμοποιείτε ένα κράνος προστασίας σε σημεία όπου μπορεί να πέσουν αντικείμενα επάνω σας. Χρησιμοποιείτε εγκεκριμένη προστασία ακοής. Χρησιμοποιείτε εγκεκριμένη προστασία ματιών.



Χρησιμοποιείτε εγκεκριμένα προστατευτικά γάντια.



Χρησιμοποιήστε αντιολισθητικές μπότες βαρέος τύπου.



Με καύσιμο.



Λάδι αλυσίδας.



Ρύθμιση της παροχής λαδιού.



Κατεύθυνση περιστροφής αλυσίδας πριονιού.



Φούσκα πλήρωσης.



Τσοκ.



Αυτό το προϊόν συμμορφώνεται με τις ισχύουσες οδηγίες ΕΚ.



Αυτό το προϊόν συμμορφώνεται με τις ισχύουσες οδηγίες του Η.Β.

yyyywwxxxx

Η πινακίδα στοιχείων ή το τυπωμένο μέρος με λέιζερ δείχνει τον αριθμό σειράς. Το **yyyy** είναι το έτος παραγωγής και το **ww** είναι η εβδομάδα παραγωγής.

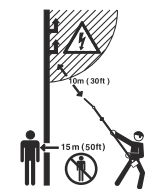

Αυτό το προϊόν δεν διαθέτει ηλεκτρική μόνωση. Εάν το προϊόν ακουμπήσει ή πλησιάσει σε ηλεκτρικές γραμμές υψηλής τάσης μπορεί να προκληθεί θάνατος ή σοβαρός τραυματισμός. Το ηλεκτρικό ρεύμα μπορεί να "μεταπηδήσει" από ένα σημείο σε ένα άλλο με τη δημιουργία ηλεκτρικού τόξου. Όσο υψηλότερη είναι η τάση, τόσο μεγαλύτερη είναι η απόσταση που μπορεί να υπερπηδήσει το ηλεκτρικό ρεύμα. Το ηλεκτρικό ρεύμα μπορεί επίσης να περάσει μέσα από κλαδιά ή άλλα αντικείμενα, ειδικά εάν είναι βρεγμένα. Να διατηρείτε πάντα απόσταση τουλάχιστον 10 m ανάμεσα στο μηχάνημα και σε ηλεκτρικές γραμμές υψηλής τάσης ή/και αντικείμενα που ακουμπούν σε αυτές. Εάν πρέπει να εργαστείτε εντός αυτής της απόστασης ασφαλείας πρέπει πάντα να επικοινωνείτε με την αντίστοιχη επιχείρηση ηλεκτρισμού για να βεβαιωθείτε ότι έχει απενεργοποιηθεί η τροφοδοσία προτού ξεκινήσετε την εργασία σας.

Ο χειριστής του προϊόντος θα πρέπει, κατά τη διάρκεια της εργασίας του, να διασφαλίζει ότι δεν πλησιάζουν άνθρωποι ή ζώα σε απόσταση μικρότερη από 15 μέτρα από το προϊόν.

Περιεχόμενα Άλλα σύμβολα/σήματα που υπάρχουν στο προϊόν αναφέρονται σε απαιτήσεις πιστοποίησης για άλλες εμπορικές περιοχές.

Εκπομπές Euro V



ΠΡΟΕΙΔΟΠΟΙΗΣΗ: Οποιαδήποτε μη εξουσιοδοτημένη παρέμβαση στον κινητήρα ακυρώνει την έγκριση τύπου ΕΕ αυτού του προϊόντος.

Ζημιά στο προϊόν

Δεν φέρουμε ευθύνη για ζημιές στο προϊόν μας εάν:

- Το προϊόν έχει επισκευαστεί λανθασμένα.
- Το προϊόν έχει επισκευαστεί με εξαρτήματα που δεν προέρχονται από τον κατασκευαστή ή που δεν έχουν εγκριθεί από τον κατασκευαστή.
- Το προϊόν διαθέτει ένα αξεσουάρ που δεν προέρχεται από τον κατασκευαστή ή που δεν έχει εγκριθεί από τον κατασκευαστή.
- Το προϊόν δεν έχει επισκευαστεί σε εγκεκριμένο κέντρο σέρβις ή από εγκεκριμένη αρχή.

Ασφάλεια

Ορισμοί για την ασφάλεια

Για την επισήμανση ειδικών σημαντικών τμημάτων του εγχειριδίου χρησιμοποιούνται προειδοποιήσεις, συστάσεις προσοχής και σημειώσεις.



ΠΡΟΕΙΔΟΠΟΙΗΣΗ: Χρησιμοποιείται όταν υπάρχει κίνδυνος τραυματισμού ή θανάτου του χειριστή ή άλλων παριστάμενων ατόμων, αν δεν τηρηθούν οι οδηγίες που παρέχονται στο εγχειρίδιο.



ΠΡΟΣΟΧΗ: Χρησιμοποιείται όταν υπάρχει κίνδυνος πρόκλησης ζημιάς στο προϊόν, σε άλλα υλικά ή στον παρακείμενο χώρο, αν δεν τηρηθούν οι οδηγίες που παρέχονται στο εγχειρίδιο.

Περιεχόμενα Χρησιμοποιείται για παροχή περισσότερων πληροφοριών, οι οποίες χρειάζονται σε μια δεδομένη κατάσταση.

Γενικές οδηγίες ασφαλείας



ΠΡΟΕΙΔΟΠΟΙΗΣΗ: Προτού χρησιμοποιήσετε το προϊόν, διαβάστε τις παρακάτω προειδοποιητικές οδηγίες.

- Αυτό το προϊόν παράγει ηλεκτρομαγνητικό πεδίο κατά τη λειτουργία του. Το πεδίο αυτό, υπό ορισμένες συνθήκες, μπορεί να προκαλέσει παρεμβολές σε ενεργά ή παθητικά ιατρικά εμφυτεύματα. Για να μειωθεί ο κίνδυνος σοβαρών ή θανατηφόρων τραυματισμών, συνιστούμε στα άτομα με ιατρικά εμφυτεύματα να συμβουλευθούν τον θεράποντα ιατρό τους και τον κατασκευαστή του ιατρικού εμφυτεύματος, προτού θέσουν το προϊόν σε λειτουργία.
- Αυτό το προϊόν είναι ένα επικίνδυνο εργαλείο εάν δεν είστε προσεκτικοί ή δεν το χρησιμοποιείτε σωστά. Αυτό το προϊόν μπορεί να προκαλέσει σοβαρό τραυματισμό ή θάνατο του χειριστή ή άλλων ατόμων.
- Είναι ιδιαίτερα σημαντικό να διαβάσετε και να κατανοήσετε τα περιεχόμενα του παρόντος εγχειριδίου χρήσης. Αν δεν νιώθετε σίγουροι σχετικά με τις συνθήκες εργασίας ή διαδικασίες χειρισμού αφού διαβάσετε το εγχειρίδιο χρήσης, συμβουλευτείτε έναν αντιπρόσωπο σέρβις προτού συνεχίσετε.

- Δεν επιτρέπονται, σε καμία περίπτωση, τροποποιήσεις στη σχεδίαση του προϊόντος χωρίς την έγκριση του κατασκευαστή. Μην χρησιμοποιείτε προϊόντα που φαίνεται ότι έχουν τροποποιηθεί από άλλα άτομα. Χρησιμοποιείτε πάντα τα αξεσουάρ που συνιστώνται γι' αυτό το προϊόν. Η μη εξουσιοδοτημένη εκτέλεση τροποποιήσεων ή/και η χρήση μη γνήσιων αξεσουάρ μπορεί να οδηγήσει σε σοβαρό προσωπικό τραυματισμό ή θάνατο του χειριστή ή άλλων ατόμων.
- Ελέγξτε το προϊόν προτού το χρησιμοποιήσετε. Ανατρέξτε στην ενότητα *Συσκευές ασφαλείας στο προϊόν στη σελίδα 35* και *Έλεγχος πριν από τη λειτουργία στη σελίδα 40*. Μην χρησιμοποιείτε το προϊόν εάν έχει υποστεί ζημιά ή δεν λειτουργεί σωστά. Πραγματοποιείτε όλους τους ελέγχους ασφαλείας και τηρείτε τις οδηγίες συντήρησης και σέρβις που αναφέρονται στο παρόν εγχειρίδιο.
- Μια χρησιμοποιημένη εξάτμιση (σιγαστήρας)/ φλογοπαγίδα και μια επιφάνεια στερέωσης φλογοπαγίδας μπορεί να περιέχει κατάλοιπα σωματιδίων καύσης που μπορεί να είναι καρκινογόνα. Αποφύγετε την έκθεση σε αυτές τις ενώσεις κατά τον χειρισμό της εξάτμισης (σιγαστήρα) ή/και της φλογοπαγίδας. Πριν από οποιοδήποτε χειρισμό της εξάτμισης (σιγαστήρα) ή/και της φλογοπαγίδας, βλ. *Έλεγχος της εξάτμισης (σιγαστήρα) στη σελίδα 36*.

Οδηγίες ασφαλείας για τη συναρμολόγηση



ΠΡΟΕΙΔΟΠΟΙΗΣΗ: Διαβάστε, κατανοήστε και τηρείτε προσεκτικά αυτές τις οδηγίες προτού χρησιμοποιήσετε το προϊόν.

- Ολόκληρο το κάλυμμα του συμπλέκτη και ο άξονας πρέπει να έχουν τοποθετηθεί προτού θέσετε σε λειτουργία το προϊόν, διαφορετικά ο συμπλέκτης μπορεί να λασκάρει και να προκαλέσει τραυματισμό.
- Τα μόνα αξεσουάρ που μπορείτε να χρησιμοποιήσετε με αυτό το προϊόν είναι τα συνιστώμενα παρελκόμενα κοπής. Ανατρέξτε στην ενότητα *Αξεσουάρ στη σελίδα 55*.
- Χρησιμοποιείτε εγκεκριμένα προστατευτικά γάντια.
- Βεβαιωθείτε ότι έχετε συναρμολογήσει σωστά το προστατευτικό κάλυμμα και τον άξονα προτού θέσετε σε λειτουργία τον κινητήρα.

Οδηγίες ασφαλείας για τη λειτουργία



ΠΡΟΕΙΔΟΠΟΙΗΣΗ: Προτού εκτελέσετε εργασίες συντήρησης στο προϊόν, διαβάστε τις παρακάτω προειδοποιητικές οδηγίες.

- Χρησιμοποιείτε προσωπικό εξοπλισμό προστασίας, ανατρέξτε στην ενότητα *Προσωπικός εξοπλισμός προστασίας στη σελίδα 34*.
- Αυτό το προϊόν δεν διαθέτει ηλεκτρική μόνωση. Εάν το προϊόν ακουμπήσει ή πλησιάσει σε ηλεκτρικές γραμμές υψηλής τάσης μπορεί να προκληθεί θάνατος ή σοβαρός τραυματισμός. Το ηλεκτρικό ρεύμα μπορεί να "μεταπηδήσει" από ένα σημείο σε ένα άλλο με τη δημιουργία ηλεκτρικού τόξου. Όσο υψηλότερη είναι η τάση, τόσο μεγαλύτερη είναι η απόσταση που μπορεί να υπερπηδηθεί το ηλεκτρικό ρεύμα. Το ηλεκτρικό ρεύμα μπορεί επίσης να περάσει μέσα από κλαδιά ή άλλα αντικείμενα, ειδικά εάν είναι βρεγμένα. Διατηρείτε πάντα απόσταση τουλάχιστον 10 m ανάμεσα στο προϊόν και σε ηλεκτρικές γραμμές υψηλής τάσης ή/και αντικείμενα που ακουμπούν σε αυτές. Εάν πρέπει να εργαστείτε εντός αυτής της απόστασης ασφαλείας πρέπει πάντα να επικοινωνείτε με την αντίστοιχη επιχείρηση ηλεκτρισμού για να βεβαιωθείτε ότι έχει απενεργοποιηθεί η τροφοδοσία προτού ξεκινήσετε την εργασία σας.
- Η υπερέκθεση σε κραδασμούς μπορεί να προκαλέσει βλάβη στο κυκλοφορικό ή νευρικό σύστημα σε άτομα με βεβαρημένο κυκλοφορικό. Αν αισθανθείτε συμπτώματα υπερέκθεσης σε κραδασμούς, επικοινωνήστε με το γιατρό σας. Παραδείγματα τέτοιων συμπτωμάτων είναι το μούδιασμα, η απώλεια αίσθησης, οι σουβλιές, ο πόνος, η μυϊκή ατονία και η αλλαγή στο χρώμα ή την κατάσταση του δέρματος. Τα συμπτώματα αυτά συνήθως εμφανίζονται στα δάχτυλα, τις παλάμες ή τους καρπούς. Ο κίνδυνος αυξάνεται σε χαμηλές θερμοκρασίες.
- Το εσωτερικό της εξάτμισης (σιγαστήρα) περιέχει χημικά που μπορεί να είναι καρκινογόνα. Αποφύγετε την επαφή με αυτά τα στοιχεία σε περίπτωση που ο σιγαστήρας παρουσιάζει βλάβη. Η μακροπρόθεσμη εισπνοή καυσαερίων από τον κινητήρα, μικροσταγονιδίων λαδιού από την αλυσίδα και σκόνης από πριονίδι μπορεί να είναι επικίνδυνη για την υγεία.
- Μην χρησιμοποιείτε ποτέ το μηχάνημα σε εσωτερικούς χώρους ή σε χώρους χωρίς επαρκή αερισμό. Οι αναθυμιάσεις της εξάτμισης περιέχουν μονοξείδιο του άνθρακα, ένα άοσμο, δηλητηριώδες και ιδιαίτερα επικίνδυνο αέριο.
- Μην χρησιμοποιείτε ποτέ το προϊόν χωρίς την εξάτμιση (σιγαστήρας) ή όταν υπάρχει βλάβη στην εξάτμιση. Αν η εξάτμιση (σιγαστήρας) παρουσιάζει βλάβη, αυξάνεται το επίπεδο θορύβου και ο κίνδυνος φωτιάς. Φροντίστε να έχετε κοντά σας εργαλεία πυρόσβεσης. Αν απαιτείται η χρήση σήτας συγκράτησης σπινθήρων στην περιοχή σας, μην χρησιμοποιείτε το προϊόν χωρίς σήτα συγκράτησης σπινθήρων ή με σήτα συγκράτησης σπινθήρων που έχει υποστεί ζημιά.
- Αν η αλυσίδα του πριονιού δεν σταματά στο ρελαντί, ρυθμίστε τις στροφές ανά λεπτό ρελαντί. Ανατρέξτε στην ενότητα *Για να ρυθμίσετε τις στροφές ανά λεπτό ρελαντί στη σελίδα 46*. Μην χρησιμοποιείτε το προϊόν μέχρι να ρυθμιστεί σωστά ή να επισκευαστεί.
- Αυτό το προϊόν έχει μεγάλη ακτίνα εργασίας. Βεβαιωθείτε ότι δεν υπάρχουν άτομα ή ζώα σε

απόσταση μικρότερη των 15 m όταν το προϊόν βρίσκεται σε λειτουργία. Κοιτάζετε πάντα πίσω σας προτού γυρίσετε με το προϊόν. Σταματήστε αμέσως το προϊόν αν ένα άτομο ή ζώο εισέλθει στη ζώνη ασφαλείας 15 μέτρων. Εάν υπάρχουν περισσότεροι από έναν χειριστές που εργάζονται στον ίδιο χώρο, διατηρείτε μια απόσταση ασφαλείας τουλάχιστον 15 m.

- Τηρείτε τους ισχύοντες κανονισμούς ασφαλείας για εργασίες κοντά σε ενάεριες γραμμές ρεύματος. Η πτώση κλαδιών μπορεί να προκαλέσει βραχυκύκλωμα.
- Μην στέκεστε ποτέ ακριβώς κάτω από ένα κλαδί που κόβετε. Αυτό μπορεί να προκαλέσει σοβαρό ή ακόμη και θανατηφόρο τραυματισμό.
- Προσέχετε για κομμένα υπολείμματα κλαδιών που μπορεί να εκτιναχτούν κατά την κοπή. Μην κόβετε πολύ κοντά στο έδαφος όπου μπορεί να εκτοξευτούν πέτρες ή άλλα αντικείμενα.
- Μην χρησιμοποιείτε το προϊόν σε κακές καιρικές συνθήκες, όπως πυκνή ομίχλη, δυνατή βροχή, ισχυροί άνεμοι και έντονο ψύχος. Η χρήση σε κακές καιρικές συνθήκες μπορεί να σας κουράσει και ενέχει πρόσθετους κινδύνους, όπως παγωμένο έδαφος και μη αναμενόμενη κατεύθυνση ρίψης.
- Μην χρησιμοποιείτε ποτέ το προϊόν αν είστε κουρασμένος, άρρωστος ή υπό την επήρεια αλκοόλ, ναρκωτικών ή φαρμάκων, καθώς αυτό μπορεί να επηρεάσει αρνητικά την όραση, την εγρήγορση, το συντονισμό και την κρίση σας.
- Βεβαιωθείτε ότι μπορείτε να μετακινηθείτε με ασφάλεια και ότι έχετε ασφαλή στάση σώματος. Εξετάστε το χώρο γύρω σας για εμπόδια, όπως ρίζες, βράχια, κλαδιά και χαντάκια. Να είστε προσεκτικοί κατά την εργασία σε πρηνή.
- Μην αφαιρείτε το κομμένο υλικό και μην επιτρέπτε σε άλλα άτομα να αφαιρούν κομμένο υλικό, όταν ο κινητήρας είναι σε λειτουργία ή όταν ο εξοπλισμός κοπής περιστρέφεται, καθώς αυτό μπορεί να προκαλέσει σοβαρό τραυματισμό.
- Μην υπερεκτιμάτε τις δυνατότητές σας. Κρατήστε σταθερή τη θέση των ποδιών σας και να έχετε πάντα καλή ισορροπία.
- Να κρατάτε πάντα το προϊόν και με τα δύο χέρια. Να κρατάτε το προϊόν στη δεξιά πλευρά του σώματός σας.

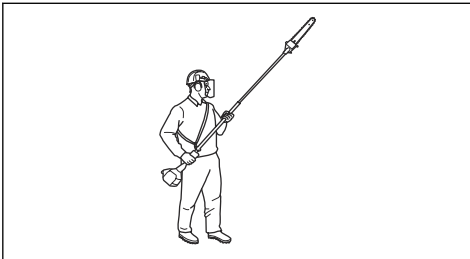

- Φροντίστε τα χέρια και τα πόδια σας να βρίσκονται σε απόσταση από την αλυσίδα του πριονιού

μέχρι να σταματήσει εντελώς όταν το προϊόν απενεργοποιηθεί.

- Μην εργάζεστε ποτέ σε σκάλα, σκαμνί ή άλλη ανυψωμένη θέση η οποία δεν είναι απόλυτα ασφαλής.
- Μην τοποθετείτε το προϊόν κάτω όταν ο κινητήρας είναι σε λειτουργία, παρά μόνο αν είστε σε θέση να το παρακολουθείτε καλά.
- Έχετε το νου σας μήπως ακούσετε προειδοποιητικά σήματα και δυνατές φωνές όταν χρησιμοποιείτε προστατευτικά ακοής. Αφαιρείτε πάντα τα προστατευτικά ακοής όταν σβήσετε ο κινητήρας.
- Σβήνετε τον κινητήρα προτού μετακινηθείτε σε ένα νέο χώρο εργασίας. Προσαρτάτε πάντα το προστατευτικό μεταφοράς προτού μετακινήσετε τον εξοπλισμό.
- Μην επιτρέπετε ποτέ σε παιδιά να χρησιμοποιούν το προϊόν ή να βρίσκονται κοντά σε αυτό. Αφαιρείτε το καπάκι του μπουζί, όταν το προϊόν δεν βρίσκεται υπό στενή παρακολούθηση.

Προσωπικός εξοπλισμός προστασίας



ΠΡΟΕΙΔΟΠΟΙΗΣΗ: Προτού χρησιμοποιήσετε το προϊόν, διαβάστε τις παρακάτω προειδοποιητικές οδηγίες.

- Όταν χρησιμοποιείτε το προϊόν, να φοράτε πάντα εγκεκριμένο προσωπικό εξοπλισμό προστασίας. Ο προσωπικός εξοπλισμός προστασίας δεν μπορεί να εξαλείψει τον κίνδυνο τραυματισμών, ωστόσο μειώνει τη σοβαρότητά τους σε περίπτωση ατυχήματος. Ο αντιπρόσωπος θα σας βοηθήσει να επιλέξετε το σωστό εξοπλισμό.
- Να χρησιμοποιείτε κράνος προστασίας στις περιπτώσεις όπου υπάρχει κίνδυνος πτώσης αντικειμένων.
- Να χρησιμοποιείτε εγκεκριμένα προστατευτικά ακοής που παρέχουν επαρκή μείωση θορύβου. Η μακροχρόνια έκθεση στο θόρυβο μπορεί να προκαλέσει μόνιμη βλάβη στην ακοή.
- Πρέπει να χρησιμοποιείτε εγκεκριμένα μέσα προστασίας των ματιών. Εάν χρησιμοποιείτε προστατευτικό γείσο, πρέπει επίσης να χρησιμοποιείτε πάντα εγκεκριμένα προστατευτικά γυαλιά. Τα εγκεκριμένα προστατευτικά γυαλιά πρέπει να συμμορφώνονται με το πρότυπο ANSI Z87.1 στις Η.Π.Α. ή το πρότυπο EN 166 στις χώρες της Ε.Ε.
- Χρησιμοποιήστε προστατευτικό γείσο για την προστασία του προσώπου. Το προστατευτικό γείσο δεν επαρκεί για την προστασία των ματιών.

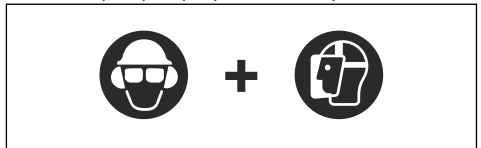

- Όταν χρειάζεται, να χρησιμοποιείτε γάντια, για παράδειγμα κατά την τοποθέτηση, την επιθεώρηση ή τον καθαρισμό του εξοπλισμού κοπή.
- Φοράτε ανθεκτικές και αντιολισθητικές μπότες.
- Να φοράτε ρούχα από ανθεκτικό ύφασμα. Να φοράτε πάντα ανθεκτικό μακρύ παντελόνι και μακριά μανίκια. Να μην φοράτε φαρδιά ρούχα που μπορεί να πιαστούν σε κλωνάρια και κλαδιά. Να μην φοράτε κοσμήματα, κοντά παντελόνια, σανδάλια και να μην είστε ξυπόλυτοι. Να δένετε τα μαλλιά σας με ασφάλεια πάνω από το ύψος των ώμων.



- Να φροντίζετε να υπάρχει εξοπλισμός πρώτων βοηθειών σε κοντινή απόσταση.

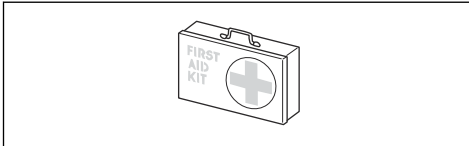

Συσκευές ασφαλείας στο προϊόν



ΠΡΟΕΙΔΟΠΟΙΗΣΗ: Προτού χρησιμοποιήσετε το προϊόν, διαβάστε τις παρακάτω προειδοποιητικές οδηγίες.

- Μην χρησιμοποιείτε το προϊόν με συσκευές ασφαλείας που έχουν υποστεί ζημιά ή δεν λειτουργούν σωστά.
- Πρέπει να κάνετε τακτικά έλεγχο των συσκευών ασφαλείας. Ανατρέξτε στην ενότητα *Συσκευές ασφαλείας στο προϊόν στη σελίδα 35*.
- Εάν οι συσκευές ασφαλείας έχουν υποστεί ζημιά ή δεν λειτουργούν σωστά, απευθυνθείτε στον αντιπρόσωπο σέρβις της Husqvarna.

Έλεγχος της ασφαλείας σκανδάλης γκαζιού

Η ασφάλεια της σκανδάλης γκαζιού εμποδίζει την ακούσια λειτουργία του χειριστήριου γκαζιού.

1. Πιέστε την ασφάλεια της σκανδάλης γκαζιού (A) και ελέγξτε αν ελευθερώνεται το χειριστήριο γκαζιού (B). Όταν απελευθερώνετε τη χειρολαβή, το χειριστήριο γκαζιού και η ασφάλεια της σκανδάλης γκαζιού μετακινούνται προς τα πίσω στην αρχική τους θέση.

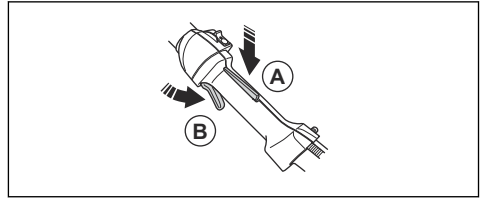

2. Απελευθερώστε την ασφάλεια της σκανδάλης γκαζιού και βεβαιωθείτε ότι το χειριστήριο γκαζιού είναι ασφαλισμένο στο ρελαντί.

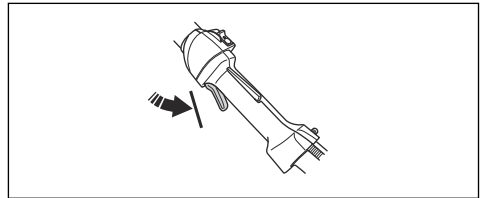

3. Πιέστε την ασφάλεια της σκανδάλης γκαζιού και βεβαιωθείτε ότι επανέρχεται στην αρχική της θέση όταν την απελευθερώνετε.

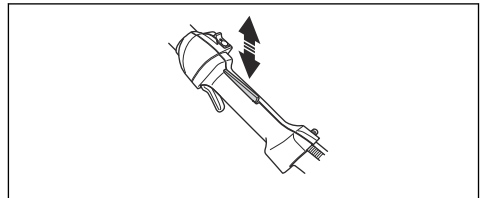

4. Βεβαιωθείτε ότι το χειριστήριο γκαζιού και η ασφάλεια της σκανδάλης γκαζιού κινούνται ελεύθερα και τα ελατήρια επαναφοράς λειτουργούν σωστά.

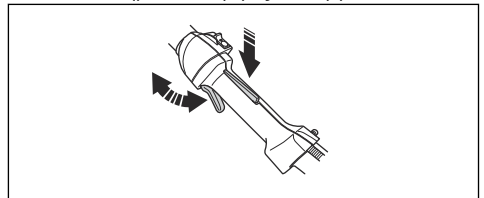

5. Εκκινήστε το προϊόν και ανοίξτε τέρμα το γκάζι. Ανατρέξτε στην ενότητα *Εκκίνηση του προϊόντος στη σελίδα 43*.

6. Απελευθερώστε το χειριστήριο γκαζιού και βεβαιωθείτε ότι σταματά το παρελκόμενο κοπής. Εάν το παρελκόμενο κοπής περιστρέφεται με το γκάζι στη θέση ρελαντί, ελέγξτε τις ρυθμίσεις του καρμπυρατέρ. Ανατρέξτε στην ενότητα *Συντήρηση στη σελίδα 44*.

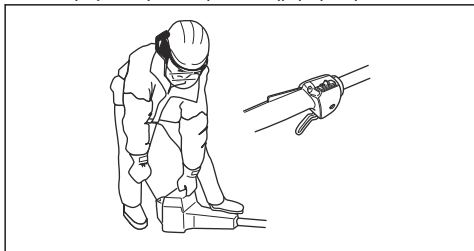

Για τον έλεγχο του διακόπτη τερματισμού λειτουργίας

1. Εκκινήστε τον κινητήρα.
2. Μετακινήστε τον διακόπτη τερματισμού λειτουργίας στη θέση τερματισμού και βεβαιωθείτε ότι ο κινητήρας σταματά.

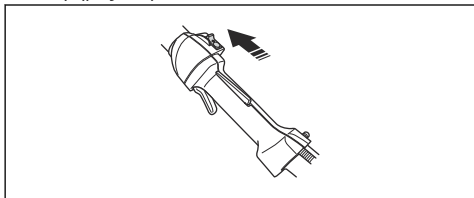

Για τον έλεγχο του συστήματος απόσβεσης κραδασμών

Το σύστημα απόσβεσης κραδασμών μειώνει τους κραδασμούς στις χειρολαβές στο ελάχιστο, γεγονός που καθιστά την εργασία ευκολότερη. Το σύστημα απόσβεσης κραδασμών του προϊόντος μειώνει τη μετάδοση κραδασμών μεταξύ της μονάδας του κινητήρα και της μονάδας άξονα του προϊόντος.

1. Σταματήστε τον κινητήρα.
2. Εκτελέστε οπτικό έλεγχο για παραμόρφωση και ζημιά, για παράδειγμα ρωγμές.

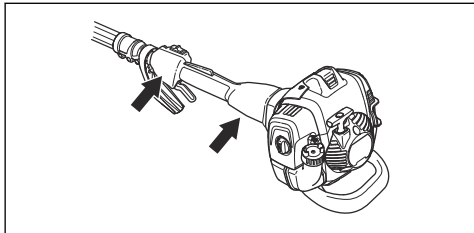

3. Βεβαιωθείτε ότι έχετε τοποθετήσει σωστά τα στοιχεία του συστήματος απόσβεσης κραδασμών.

Έλεγχος της εξάτμισης (σιγαστήρα)

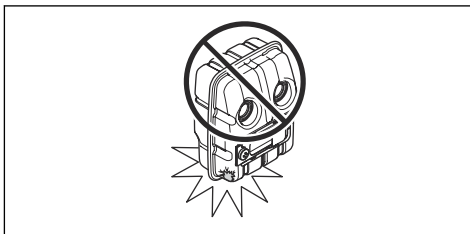

Η εξάτμιση (σιγαστήρας) διατηρεί τα επίπεδα θορύβου στο ελάχιστο και κατευθύνει τις αναθυμιάσεις της εξάτμισης μακριά από τον χειριστή. Σε περιοχές με θερμό και υγρό κλίμα, υπάρχει υψηλός κίνδυνος φωτιάς. Τηρείτε τους τοπικούς κανονισμούς και τις οδηγίες συντήρησης.

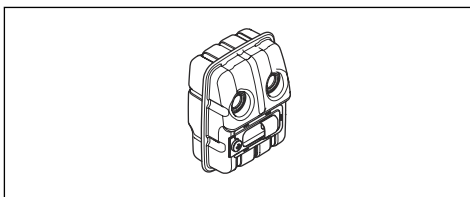

- Ελέγξτε οπτικά εάν υπάρχει τυχόν ζημιά ή παραμόρφωση.
- Βεβαιωθείτε ότι η εξάτμιση (σιγαστήρας) έχει στερεωθεί σωστά στο προϊόν.

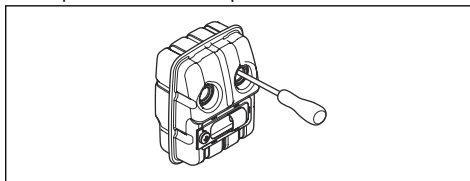

- Πραγματοποιήστε έναν οπτικό έλεγχο στη σίτα συγκράτησης των σπινθήρων.

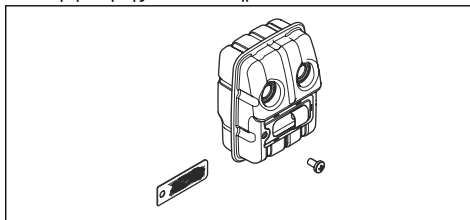

Ανατρέξτε στην ενότητα *Συντήρηση της εξάτμισης (σιγαστήρας) στη σελίδα 46*.

Ασφάλεια καυσίμου



ΠΡΟΕΙΔΟΠΟΙΗΣΗ: Προτού χρησιμοποιήσετε το προϊόν, διαβάστε τις παρακάτω προειδοποιητικές οδηγίες.

- Μην αναμειγνύετε το καύσιμο σε εσωτερικούς χώρους ή κοντά σε πηγή θερμότητας.
- Μην θέτετε το προϊόν σε λειτουργία, εάν υπάρχει καύσιμο ή λάδι κινητήρα στο προϊόν. Αφαιρέστε το ανεπιθύμητο καύσιμο/λάδι και αφήστε το προϊόν να στεγνώσει. Αφαιρέστε το ανεπιθύμητο καύσιμο από το προϊόν.
- Εάν χύσετε καύσιμο στα ρούχα σας, αλλάξτε τα αμέσως.
- Μην χύσετε καύσιμο στο σώμα σας, καθώς μπορεί να προκληθεί τραυματισμός. Εάν χύσετε καύσιμο στο σώμα σας, χρησιμοποιήστε σαπουνόνερο για να αφαιρέσετε το καύσιμο.
- Μην βάλτε μπροστά τον κινητήρα εάν χύσετε λάδι ή καύσιμο στο προϊόν ή στο σώμα σας.
- Μην θέσετε το προϊόν σε λειτουργία, εάν ο κινητήρας έχει διαρροή. Εξετάζετε τακτικά τον κινητήρα για διαρροές.
- Να είστε προσεκτικοί με το καύσιμο. Το καύσιμο είναι εύφλεκτο και οι αναθυμιάσεις είναι εκρηκτικές και μπορούν να προκαλέσουν τραυματισμό ή θάνατο.
- Μην εισπνεύσετε τις αναθυμιάσεις καυσίμου, καθώς μπορεί να προκληθεί τραυματισμός. Βεβαιωθείτε ότι υπάρχει επαρκής ροή αέρα.
- Μην καπνίζετε κοντά στο καύσιμο ή τον κινητήρα.
- Μην τοποθετείτε ζεστά αντικείμενα κοντά στο καύσιμο ή τον κινητήρα.
- Μην προσθέτετε καύσιμο όταν λειτουργεί ο κινητήρας.
- Βεβαιωθείτε ότι ο κινητήρας έχει κρυώσει πριν από τον ανεφοδιασμό.
- Πριν από τον ανεφοδιασμό, ανοίξτε αργά την τάπα του νεπεόζιτου καυσίμου και εκτονώστε προσεκτικά την πίεση.
- Βεβαιωθείτε ότι υπάρχει επαρκής ροή αέρα κατά τον ανεφοδιασμό και την ανάμιξη καυσίμου (βενζίνη και λάδι για δίχρονους κινητήρες) ή κατά την αποστράγγιση του νεπεόζιτου καυσίμου.
- Τα καύσιμα και οι αναθυμιάσεις καυσίμων είναι ιδιαίτερα εύφλεκτα και μπορούν να προκαλέσουν σοβαρό τραυματισμό σε περίπτωση εισπνοής ή επαφής με το δέρμα. Για αυτόν τον λόγο, πρέπει να είστε προσεκτικοί κατά το χειρισμό καυσίμων και να βεβαιώνετε ότι υπάρχει επαρκής ροή αέρα.
- Σφίξτε προσεκτικά την τάπα του νεπεόζιτου καυσίμου, διαφορετικά μπορεί να προκληθεί πυρκαγιά.
- Πριν από την εκκίνηση, μετακινήστε το προϊόν σε απόσταση τουλάχιστον 3 m (10 ft) από το σημείο όπου γεμίσατε το νεπεόζιτο.
- Μην προσθέτετε υπερβολική ποσότητα καυσίμου στο νεπεόζιτο καυσίμου.
- Βεβαιωθείτε ότι δεν μπορεί να προκληθεί διαρροή όταν μετακινείτε το προϊόν ή το δοχείο καυσίμου.
- Μην τοποθετείτε το προϊόν ή ένα δοχείο καυσίμου όπου υπάρχουν ακάλυπτες φλόγες, σπινθήρες ή φλόγιστρα. Βεβαιωθείτε ότι στην περιοχή αποθήκευσης δεν υπάρχουν ακάλυπτες φλόγες.

- Χρησιμοποιήστε μόνο εγκεκριμένα δοχεία όταν μετακινείτε το καύσιμο ή προσθέτετε το καύσιμο στην περιοχή αποθήκευσης.
- Αδειάζετε το νεπεόζιτο καυσίμου πριν από μακροχρόνια αποθήκευση. Τηρείτε την τοπική νομοθεσία σχετικά με την περιοχή απόρριψης καυσίμων.
- Καθαρίζετε το προϊόν πριν από μακροχρόνια αποθήκευση.
- Αφαιρέστε το καπάκι του μπουζί προτού αποθηκεύσετε το προϊόν για να βεβαιωθείτε ότι ο κινητήρας δεν θα εκκινήσει ακούσια.

Οδηγίες ασφαλείας για τη συντήρηση



ΠΡΟΕΙΔΟΠΟΙΗΣΗ: Προτού εκτελέσετε εργασίες συντήρησης στο προϊόν, διαβάστε τις παρακάτω προειδοποιητικές οδηγίες.

- Πρέπει να εκτελείτε μόνο τη συντήρηση και το σέρβις που περιγράφονται σε αυτό το εγχειρίδιο χρήσης. Όλες οι υπόλοιπες εργασίες σέρβις και επισκευών πρέπει να ανατίθενται σε επαγγελματικό προσωπικό για το σέρβις.
- Φροντίστε να εκτελείτε τακτικά τους ελέγχους ασφαλείας και τη συντήρηση και να ακολουθείτε τις οδηγίες για το σέρβις που παρέχονται στο παρόν εγχειρίδιο. Η τακτική συντήρηση αυξάνει τη διάρκεια ζωής του προϊόντος και μειώνει τον κίνδυνο ατυχημάτων. Για οδηγίες, ανατρέξτε στην ενότητα *Συντήρηση στη σελίδα 44*.
- Αν τα αποτελέσματα των ελέγχων ασφαλείας που περιγράφονται σε αυτό το εγχειρίδιο χρήσης δεν είναι τα εγκεκριμένα, απευθυνθείτε στον αντιπρόσωπο σέρβις. Εγγυόμαστε ότι υπάρχει δυνατότητα επαγγελματικής επισκευής και σέρβις για το προϊόν σας.

Οδηγίες ασφαλείας για τον εξοπλισμό κοπής



ΠΡΟΕΙΔΟΠΟΙΗΣΗ: Προτού χρησιμοποιήσετε το προϊόν, διαβάστε τις παρακάτω προειδοποιητικές οδηγίες.

- Χρησιμοποιείτε μόνο τους συνιστώμενους συνδυασμούς λάμας οδήγησης/αλυσίδας πριονιού και εξοπλισμού ακονίσματος. Για οδηγίες, ανατρέξτε στην ενότητα *Αξεσουάρ στη σελίδα 55*.
- Όταν χρησιμοποιείτε ή εκτελείτε εργασίες συντήρησης στην αλυσίδα του πριονιού, πρέπει να φοράτε προστατευτικά γάντια. Μια αλυσίδα πριονιού που δεν κινείται μπορεί επίσης να προκαλέσει τραυματισμούς.
- Διατηρείτε τα κοπτικά δόντια σωστά ακονισμένα. Φροντίστε να ακολουθείτε τις οδηγίες και να χρησιμοποιείτε τον συνιστώμενο οδηγό ακονίσματος. Μια αλυσίδα πριονιού που έχει υποστεί ζημιά ή

δεν είναι σωστά ακονισμένη αυξάνει τον κίνδυνο ατυχημάτων.

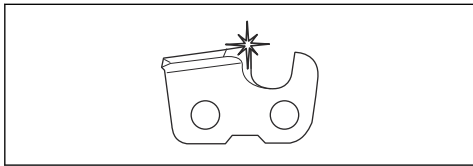

- Διατηρείτε τη σωστή ρύθμιση του μετρητή βάθους. Φροντίστε να ακολουθείτε τις οδηγίες και να χρησιμοποιείτε τη συνιστώμενη ρύθμιση του μετρητή βάθους.

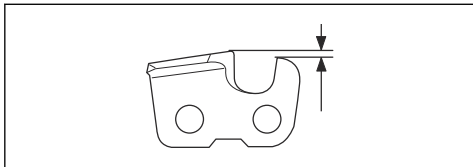

- Βεβαιωθείτε ότι η αλυσίδα του πριονιού έχει τη σωστή τάνυση. Αν η αλυσίδα του πριονιού δεν είναι καλά σφιγμένη πάνω στη λάμα οδήγησης, μπορεί να εκτροχιαστεί. Εάν το τέντωμα της αλυσίδας του πριονιού δεν είναι σωστό, αυξάνεται η φθορά στη

λάμα οδήγησης, στην αλυσίδα και στον οδοντωτό τροχό μετάδοσης κίνησης. Ανατρέξτε στην ενότητα *Τέντωμα της αλυσίδας στη σελίδα 51*.

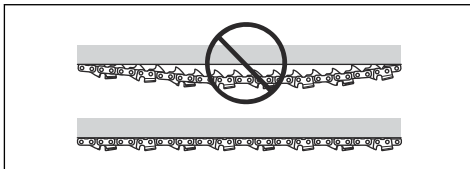

- Πραγματοποιείτε τακτικά συντήρηση του εξοπλισμού κοπής και λιπάνετε τον σωστά. Εάν η αλυσίδα του πριονιού δεν λιπάζεται σωστά, αυξάνεται ο κίνδυνος φθοράς της λάμας οδήγησης, της αλυσίδας και του οδοντωτού τροχού μετάδοσης κίνησης.

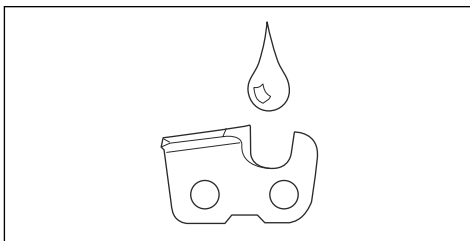

Συναρμολόγηση

Συναρμολόγηση του προφυλακτήρα πρόσκρουσης

1. Τοποθετήστε τον προφυλακτήρα με τρεις βίδες.

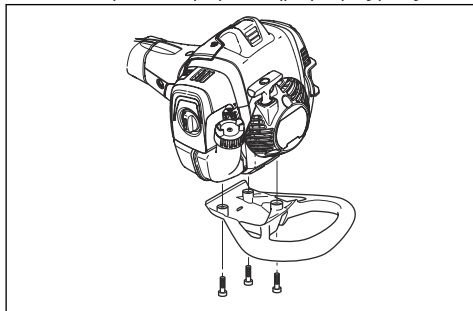

2. Σφίξτε τις βίδες με ροπή 30 ft/lbs (4 Nm).
3. Σφίξτε ξανά τις βίδες εάν το προϊόν βρίσκεται σε λειτουργία για περίπου 20 ώρες.

Συναρμολόγηση της κεφαλής κοπής



ΠΡΟΣΟΧΗ: Βεβαιωθείτε ότι ο άξονας μετάδοσης κίνησης μέσα στον άξονα εμπλέκεται στην εγκατάσταση της κεφαλής κοπής

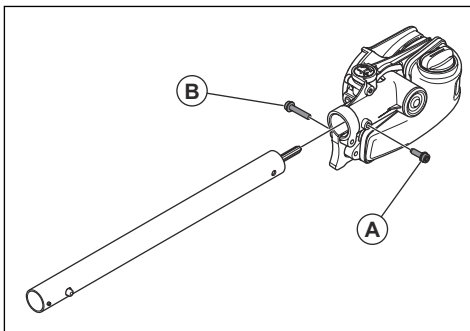

1. Χαλαρώστε τη βίδα στην κεφαλή κοπής. (A)
2. Τοποθετήστε την κεφαλή κοπής επάνω στον άξονα έτσι, ώστε η βίδα (A) να είναι ευθυγραμμισμένη με την οπή στον άξονα, όπως φαίνεται στην εικόνα.
3. Σφίξτε με το χέρι τη βίδα (A). Βεβαιωθείτε ότι η βίδα (A) εφαρμόζει στην οπή του άξονα.
4. Σφίξτε τη βίδα (A).
5. Σφίξτε τη βίδα (B).

Συναρμολόγηση της λάμας και της αλυσίδας

1. Ξεβιδώστε το παξιμάδι της λάμας και αφαιρέστε το προστατευτικό κάλυμμα.

- Εφαρμόστε τη λάμα πάνω στο μπουζόνι της λάμας. Τοποθετήστε τη λάμα στην πιο πίσω θέση. Τοποθετήστε την αλυσίδα πάνω από τον οδοντωτό τροχό μετάδοσης κίνησης και στην εγκοπή της λάμας. Ξεκινήστε από την επάνω πλευρά της λάμας.
- Βεβαιωθείτε ότι άκρα των συνδέσμων κοπτικού είναι στραμμένα προς τα εμπρός στο επάνω άκρο της λάμας.

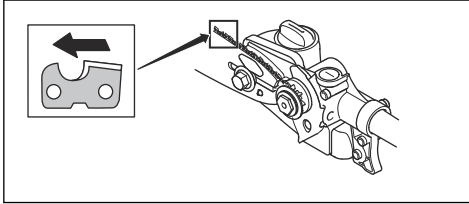

- Τοποθετήστε το κάλυμμα και εφαρμόστε τον πείρο ρύθμισης της αλυσίδας (A) στην οπή μέσα στη λάμα. Ελέγξτε ότι οι σύνδεσμοι του συστήματος μετάδοσης κίνησης της αλυσίδας εφαρμόζουν σωστά στον οδοντωτό τροχό μετάδοσης κίνησης (B) και ότι η αλυσίδα βρίσκεται μέσα στην εγκοπή της λάμας (C). Σφίξτε επαρκώς το παξιμάδι της λάμας με το χέρι.

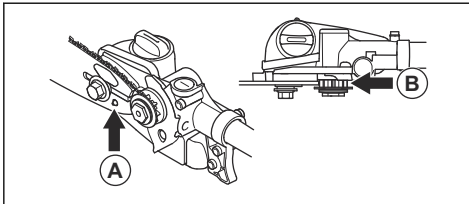

- Τεντώστε την αλυσίδα, περιστρέφοντας δεξιόστροφα τη βίδα τεντώματος της αλυσίδας με το γαλλικό κλειδί. Η αλυσίδα πρέπει να τεντωθεί μέχρι να μην πέφτει κάτω από την κάτω πλευρά της λάμας.

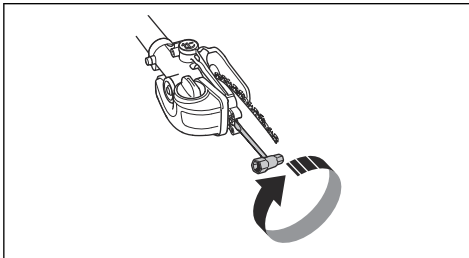

- Η αλυσίδα έχει τη σωστή τάνυση όταν δεν πέφτει από την κάτω πλευρά της λάμας, αλλά μπορεί ακόμα να τυλιχτεί με ευκολία με το χέρι. Κρατήστε ανασηκωμένη τη μύτη (άκρη) της λάμας και σφίξτε τα παξιμάδια της λάμας με το γαλλικό κλειδί.

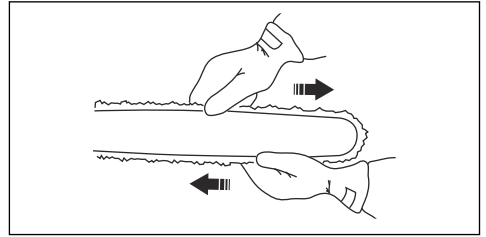

- Όταν γίνεται τοποθέτηση νέας αλυσίδας, το τέντωμα της αλυσίδας πρέπει να ελέγχεται συχνά μέχρι να ολοκληρωθεί το "στρώσιμο" της αλυσίδας. Ελέγχετε τακτικά το τέντωμα της αλυσίδας. Το σωστό τέντωμα αλυσίδας εξασφαλίζει καλή απόδοση κοπής και μεγάλη διάρκεια ζωής.

Ρύθμιση του μήκους του άξονα

- Ξεβιδώστε τη χειρόβιδα.

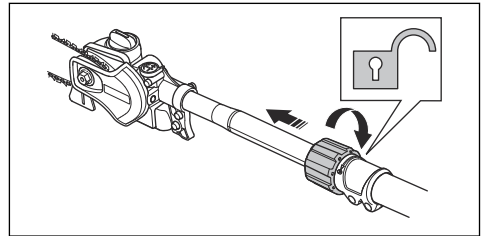

- Τραβήξτε προς τα έξω τον άξονα στο επιθυμητό μήκος.
- Σφίξτε τον μοχλό.

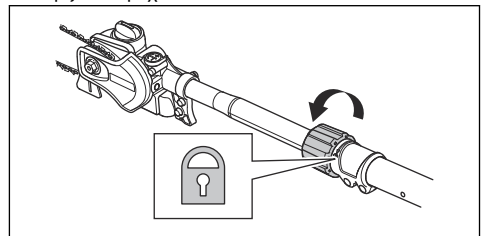

Για να ρυθμίσετε την εξάρτηση

Χρησιμοποιείτε πάντα την εξάρτηση όταν χρησιμοποιείτε το προϊόν. Η εξάρτηση εξασφαλίζει βέλτιστο έλεγχο κατά τη λειτουργία του προϊόντος. Η εξάρτηση μειώνει τον κίνδυνο κούρασης που μπορεί να αισθανθείτε στους βραχίονες και την πλάτη.

- Φορέστε την εξάρτηση.
- Συνδέστε το προϊόν στο γάντζο στήριξης της εξάρτησης.

3. Ρυθμίστε το μήκος της εξάρτησης μέχρι ο γάντζος στήριξης να βρίσκεται στο ίδιο περίπου επίπεδο με το δεξιό σας ισχίο.

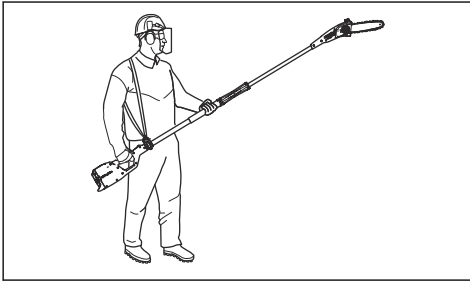

Λειτουργία

Εισαγωγή



ΠΡΟΕΙΔΟΠΟΙΗΣΗ: Προτού χρησιμοποιήσετε το προϊόν, πρέπει να διαβάσετε και να κατανοήσετε το κεφάλαιο για την ασφάλεια.

Έλεγχος πριν από τη λειτουργία

1. Επιθεωρήστε τον χώρο εργασίας. Απομακρύνετε αντικείμενα που μπορεί να εκπιναχτούν.
2. Ελέγξτε την αλυσίδα του πριονιού. Μην χρησιμοποιείτε ποτέ εξοπλισμό που έχει στομώσει, ραγίσει ή καταστραφεί.
3. Βεβαιωθείτε ότι το μηχάνημα βρίσκεται σε άριστη κατάσταση λειτουργίας.
4. Βεβαιωθείτε ότι όλα τα παξιμάδια και οι βίδες είναι σφιγμένα.
5. Βεβαιωθείτε ότι η αλυσίδα έχει λιπανθεί επαρκώς, ανατρέξτε στην ενότητα *Έλεγχος της λίπανσης της αλυσίδας στη σελίδα 52*
6. Βεβαιωθείτε ότι η αλυσίδα του πριονιού σταματά πάντα όταν ο κινητήρας βρίσκεται στο ρελαντί.
7. Το προϊόν πρέπει να χρησιμοποιείται μόνο για το σκοπό για τον οποίο προορίζεται.
8. Βεβαιωθείτε ότι η λαβή και τα στοιχεία ασφαλείας λειτουργούν σωστά. Μην χρησιμοποιείτε ποτέ το μηχάνημα αν λείπουν κάποια εξαρτήματά του ή αν έχει τροποποιηθεί σε σχέση με τις αρχικές προδιαγραφές του.

Καύσιμο

Αυτό το προϊόν διαθέτει δίχρονο κινητήρα.



ΠΡΟΣΟΧΗ: Τα καύσιμα εσφαλμένου τύπου μπορεί να προκαλέσουν ζημιά στον κινητήρα. Χρησιμοποιήστε μείγμα βενζίνης και λαδιού για δίχρονους κινητήρες.

Προαναμεμιγμένο καύσιμο

- Για βέλτιστη απόδοση και παράταση της διάρκειας ζωής του κινητήρα, χρησιμοποιήστε προαναμεμιγμένο αλκυλιωμένο καύσιμο της Husqvarna. Αυτό το καύσιμο περιέχει λιγότερα επιβλαβή χημικά σε σύγκριση με τα κανονικά καύσιμα, με αποτέλεσμα να μειώνονται οι επιβλαβείς αναθυμιάσεις της εξάτμισης. Η ποσότητα των καταλοίπων της καύσης είναι χαμηλότερη με αυτό το καύσιμο, το οποίο προστατεύει τα εξαρτήματα του κινητήρα και τα διατηρεί πιο καθαρά.

Ανάμειξη του καυσίμου

Βενζίνη



ΠΡΟΣΟΧΗ: Μην χρησιμοποιείτε βενζίνη με αριθμό οκτανίων κάτω από 90 RON (87 AKI). Μπορεί να προκληθεί ζημιά στο προϊόν.



ΠΡΟΣΟΧΗ: Μην χρησιμοποιείτε βενζίνη με συγκέντρωση αιθανόλης πάνω από 10% (E10). Μπορεί να προκληθεί ζημιά στο προϊόν.



ΠΡΟΣΟΧΗ: Μην χρησιμοποιείτε βενζίνη με μόλυβδο. Μπορεί να προκληθεί ζημιά στο προϊόν.

- Χρησιμοποιήστε πάντα καινούργια αμόλυβδη βενζίνη με ελάχιστο αριθμό οκτανίων 90 RON (87 AKI) και με συγκέντρωση αιθανόλης κάτω από 10% (E10).
- Χρησιμοποιήστε βενζίνη με υψηλότερο αριθμό οκτανίων εάν χρησιμοποιείτε συχνά το προϊόν συνεχώς σε υψηλές στροφές ανά λεπτό (σ.α.λ) του κινητήρα.
- Χρησιμοποιείτε πάντα μείγμα αμόλυβδης βενζίνης/λαδιού καλής ποιότητας.

Λάδι για δίχρονους κινητήρες

- Για καλύτερα αποτελέσματα και υψηλότερη απόδοση, χρησιμοποιήστε λάδι Husqvarna για δίχρονους κινητήρες.
- Εάν το λάδι για δίχρονους κινητήρες της Husqvarna δεν είναι διαθέσιμο, χρησιμοποιήστε διαφορετικό λάδι καλής ποιότητας για αερόμυκτους κινητήρες. Για την επιλογή του σωστού λαδιού, απευθυνθείτε στον αντιπρόσωπο σέρβις.



ΠΡΟΣΟΧΗ: Μην χρησιμοποιείτε λάδι για δίχρονους υδρόμυκτους εξωλέμβιους κινητήρες, το οποίο αναφέρεται επίσης ως λάδι για εξωλέμβιες. Μην χρησιμοποιείτε λάδι για τετράχρονους κινητήρες.

Για να αναμίξετε βενζίνη και λάδι για δίχρονους κινητήρες

Βενζίνη, λίτρα	Λάδι για δίχρονους κινητήρες, λίτρα
	2% (50:1)
5	0,10
10	0,20
15	0,30
20	0,40



ΠΡΟΣΟΧΗ: Μικρά λάθη μπορεί να επηρεάσουν δραστικά την αναλογία του μείγματος κατά τη ανάμιξη μικρών ποσοτήτων καυσίμου. Μετρήστε προσεκτικά την ποσότητα του λαδιού και βεβαιωθείτε ότι το μείγμα που προκύπτει είναι σωστό.

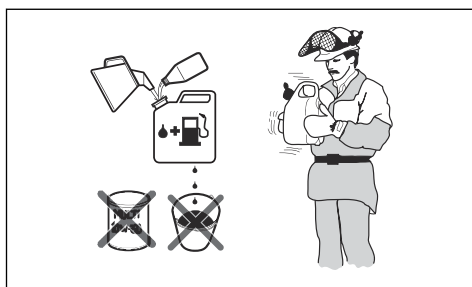

1. Ρίξτε σε ένα καθαρό δοχείο για καύσιμα τη μισή ποσότητα της βενζίνης.
2. Προσθέστε ολόκληρη την ποσότητα λαδιού.
3. Ανακινήστε το μίγμα καυσίμου.

4. Προσθέστε στο δοχείο την υπόλοιπη ποσότητα της βενζίνης.
5. Ανακινήστε προσεκτικά το μείγμα καυσίμου.



ΠΡΟΣΟΧΗ: Μην αναμινύετε καύσιμα για περισσότερο από 1 μήνα κάθε φορά.

Γέμισμα ντεπόζιτου καυσίμου

1. Καθαρίστε την περιοχή γύρω από την τάπα του ντεπόζιτου καυσίμου.
2. Ανακινήστε το δοχείο και βεβαιωθείτε ότι το καύσιμα έχει αναμιχθεί πλήρως. Να χρησιμοποιείτε δοχείο καυσίμου με βαλβίδα αποφυγής διαρροής.
3. Γεμίστε το ντεπόζιτο καυσίμου.
4. Σφίξτε προσεκτικά την τάπα του ντεπόζιτου καυσίμου.
5. Προτού ξεκινήσετε, απομακρύνετε το προίον τουλάχιστον κατά 3 m (10 ft) από το σημείο ανεφοδιασμού και την πηγή καυσίμου.

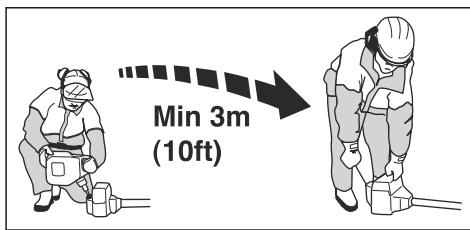

ΠΡΟΣΟΧΗ: Η ύπαρξη ρύπων στα ντεπόζιτα προκαλεί δυσλειτουργία. Καθαρίζετε τακτικά το ντεπόζιτο καυσίμου και το ντεπόζιτο λαδιού της αλυσίδας και αντικαθιστάτε το φίλτρο καυσίμου μία ή περισσότερες φορές ετησίως.

"Στρώσιμο"

- Κατά τις πρώτες 10 ώρες λειτουργίας, μην ανοίγετε πλήρως το γκάσι χωρίς φορτίο για παρατεταμένες χρονικές περιόδους.

Χρήση του σωστού λαδιού αλυσίδας



ΠΡΟΕΙΔΟΠΟΙΗΣΗ: Μην χρησιμοποιείτε απόβλητα λαδιού, τα οποία μπορεί να προκαλέσουν τραυματισμό σε εσάς και να βλάψουν το περιβάλλον. Τα απόβλητα λαδιού προκαλούν επίσης ζημιά στην αντλία λαδιού, στη λάμα οδήγησης και στην αλυσίδα του πριονιού.



ΠΡΟΕΙΔΟΠΟΙΗΣΗ: Η αλυσίδα του πριονιού μπορεί να φρενάρει, εάν η λίπανση του εξοπλισμού κοπής δεν είναι επαρκής.

Κίνδυνος σοβαρού τραυματισμού ή θανάτου του χειριστή.



ΠΡΟΕΙΔΟΠΟΙΗΣΗ: Αυτό το προϊόν διαθέτει μια λειτουργία που επιτρέπει την εξάντληση του καυσίμου πριν από το λάδι αλυσίδας. Για να ανταποκρίνεται σωστά αυτή η λειτουργία ασφαλείας, χρησιμοποιήστε το σωστό λάδι αλυσίδας. Όταν επιλέγετε λάδι αλυσίδας, πρέπει να απευθύνεστε στον αντιπρόσωπο σέρβις.

- Εφόσον είναι δυνατόν, τοποθετήστε το σώμα σας έτσι ώστε να μπορείτε να εκτελέσετε την κοπή σε ορθή γωνία προς το κλαδί.

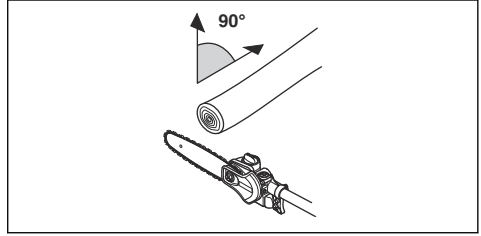

- Μην εργάζεστε με τον άξονα σε ευθεία γραμμή μπροστά σας (όπως ένα καλάμι ψαρέματος), καθώς αυτό αυξάνει το φαινόμενο βάρους του παρελκόμενου κοπής.

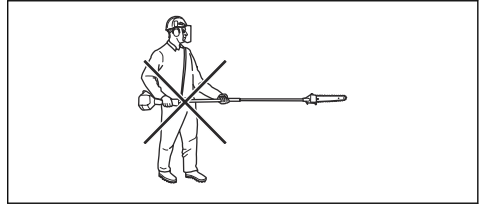

- Κόβετε τα μεγάλα κλαδιά σε τμήματα, ώστε να μπορείτε να ελέγχετε ευκολότερα το πού πέφτουν.

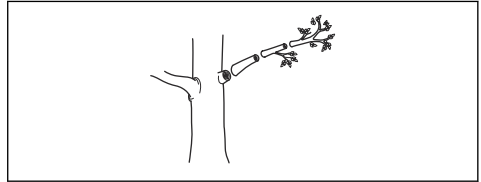

- Μην κόβετε στη διογκωμένη βάση του κλαδιού, καθώς αυτό θα επιβραδύνει την επούλωση και θα αυξήσει τον κίνδυνο προσβολής από μύκητες!

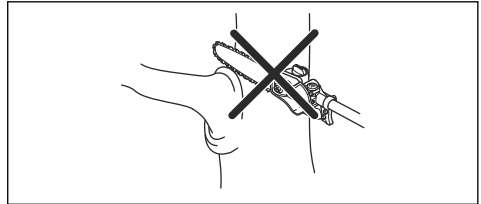

- Χρησιμοποιήστε το стоп στη βάση της κεφαλής κοπής για στήριξη κατά τη διάρκεια της κοπής. Έτσι, το παρελκόμενο κοπής δεν θα μετακινηθεί απότομα επάνω στο κλαδί.

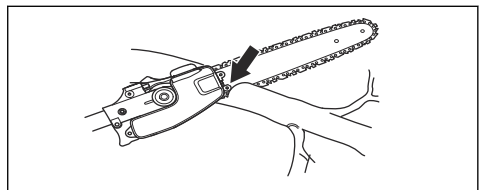

Περιεχόμενα Αυτό το προϊόν διαθέτει αυτόματο σύστημα λίπανσης της αλυσίδας. Μπορείτε επίσης να ρυθμίσετε την παροχή λαδιού. Ανατρέξτε στην ενότητα *Ρύθμιση της λίπανσης της αλυσίδας στη σελίδα 52.*

- Χρησιμοποιήστε λάδι αλυσίδας Husqvarna για να εξασφαλίσετε τη μέγιστη δυνατή διάρκεια ζωής της αλυσίδας και να ελαχιστοποιήσετε τις επιπτώσεις στο περιβάλλον. Εάν το λάδι αλυσίδας της Husqvarna δεν είναι διαθέσιμο, συνιστούμε να χρησιμοποιήσετε τυπικό λάδι αλυσίδας.
- Χρησιμοποιήστε λάδι αλυσίδας με καλή πρόσφυση στην αλυσίδα του πριονιού.
- Χρησιμοποιήστε λάδι αλυσίδας με σωστό εύρος τιμών ιξώδους, που αντιστοιχεί στη θερμοκρασία του αέρα.



ΠΡΟΣΟΧΗ: Εάν το λάδι είναι πολύ λεπτόρρευστο, θα εξαντλείται πριν από το καύσιμο. Σε θερμοκρασίες κάτω από 0 °C/32 °F, ορισμένα λάδια αλυσίδας γίνονται πολύ παχύρρευστα και μπορεί να προκαλέσουν ζημιά στα εξαρτήματα της αντλίας λαδιού.

- Χρησιμοποιήστε τον συνιστώμενο εξοπλισμό κοπής. Ανατρέξτε στην ενότητα *Αξεσουάρ στη σελίδα 55.*

Χρήση του προϊόντος

- Κρατήστε το προϊόν όσο το δυνατό πιο κοντά στο σώμα σας, ώστε να έχετε την καλύτερη δυνατή ισορροπία. Χρησιμοποιήστε την εξάρτηση για να στηρίξετε το βάρος του μηχανήματος και να διευκολύνετε το χειρισμό του.
- Βεβαιωθείτε ότι το άκρο δεν αγγίζει το έδαφος.
- Μην κάνετε βιαστική εργασία, αλλά εργαστείτε σταθερά μέχρι να κοπούν σωστά όλα τα κλαδιά.
- Μειώνετε πάντοτε τις στροφές του κινητήρα στο ρελαντί μετά την ολοκλήρωση κάθε εργασίας. Η λειτουργία με τέρμα γκάζι για πολλή ώρα χωρίς φορτίο στον κινητήρα μπορεί να προκαλέσει σοβαρή βλάβη στον κινητήρα.
- Εργάζεστε πάντα με τέρμα γκάζι.

- Κάντε μια πρώτη κοπή στην κάτω πλευρά του κλαδιού πριν κόψετε το κλαδί. Έτσι δεν θα φθαρεί ο φλοιός, γεγονός που μπορεί να οδηγήσει σε αργή επουλώση και να προκαλέσει μόνιμη ζημιά στο δέντρο. Η κοπή δεν πρέπει να είναι βαθύτερη από το 1/3 του πάχους του κλαδιού για την αποφυγή τυχόν εμπλοκής. Η αλυσίδα θα πρέπει να βρίσκεται σε λειτουργία καθώς αποσύρετε το παρεκκόμενο κοπής από το κλαδί για την αποφυγή τυχόν εμπλοκής.

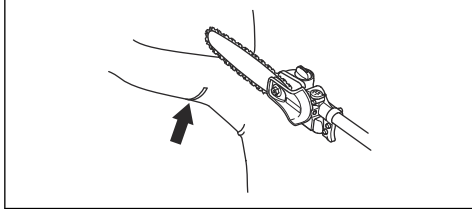

- Χρησιμοποιήστε την εξάρτηση για να στηρίξετε το βάρος του μηχανήματος και να διευκολύνετε το χειρισμό του.
- Βεβαιωθείτε ότι πατάτε γερά και ότι μπορείτε να εργαστείτε χωρίς να εμποδίζεστε από κλαδιά, πέτρες και δέντρα.



ΠΡΟΕΙΔΟΠΟΙΗΣΗ: Μην ενεργοποιείτε το γκάς εάν το παρεκκόμενο κοπής δεν βρίσκεται εντός του οπτικού σας πεδίου.

Προετοιμασία του προϊόντος για εκκίνηση

1. Πιέστε τη φούσκα της χειροκίνητης αντλίας καυσίμου (πουάρ) 10 φορές.

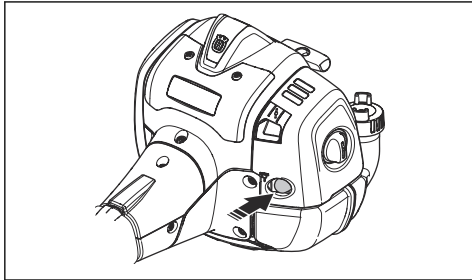

Περιεχόμενα Η φούσκα δεν χρειάζεται να γεμίσει εντελώς με καύσιμο.

2. Μετακινήστε το χειριστήριο τσοκ προς τα επάνω στη θέση του τσοκ.

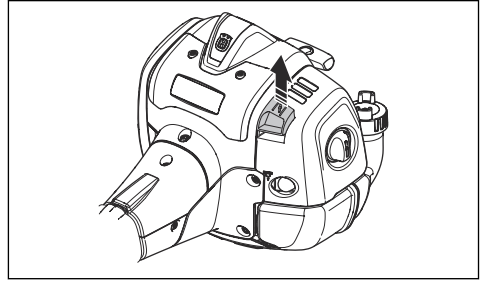

ΠΡΟΕΙΔΟΠΟΙΗΣΗ: Η αλυσίδα του πριονιού θα ξεκινήσει αμέσως να περιστρέφεται, μόλις θέσετε σε λειτουργία τον κινητήρα με το τσοκ.

Εκκίνηση του προϊόντος



ΠΡΟΕΙΔΟΠΟΙΗΣΗ: Διαβάστε τις προειδοποιήσεις στο κεφάλαιο για την ασφάλεια, προτού θέσετε σε λειτουργία το προϊόν (ανατρέξτε στην ενότητα *Ασφάλεια στη σελίδα 32*).

1. Χρησιμοποιείτε προστατευτικά γάντια.
2. Κρατήστε το σώμα του προϊόντος στο έδαφος με το αριστερό σας χέρι.



ΠΡΟΣΟΧΗ: Να μην χρησιμοποιείτε τα πόδια σας!

3. Πιάστε τη λαβή του κορδονιού εκκίνησης με το δεξιό σας χέρι.
4. Τραβήξτε αργά το σχοινί εκκίνησης προς τα έξω με το δεξιό σας χέρι μέχρι να αισθανθείτε αντίσταση (δηλ. μέχρι να "πίσσουν" τα άγκιστρα εμπλοκής του συστήματος εκκίνησης με το βολάν).



ΠΡΟΕΙΔΟΠΟΙΗΣΗ: Μην τυλίγετε ποτέ το σχοινί της τροχαλίας του συστήματος εκκίνησης γύρω από το χέρι σας.

5. Τραβήξτε το καλώδιο γρήγορα και με δύναμη.



ΠΡΟΣΟΧΗ: Μην τραβάτε το σχοινί του συστήματος εκκίνησης τέρμα προς τα έξω και μην αφήνετε τα χέρια σας από τη λαβή του σχοινού του συστήματος εκκίνησης όταν το σχοινί είναι πλήρως ξετυλιγμένο. Μπορεί να προκληθεί ζημιά στο προϊόν.

6. Τραβήξτε το σχοινί εκκίνησης μέχρι να εκκινηθεί ο κινητήρας ή για 5 φορές το μέγιστο.

7. Επαναφέρετε το τσοκ όταν τεθεί σε λειτουργία ο κινητήρας ή αφού τραβήξετε το σχοινί εκκίνησης 5 φορές.
8. Εάν είναι απαραίτητο, τραβήξτε επανειλημμένα το σχοινί εκκίνησης, μέχρι να τεθεί σε λειτουργία ο κινητήρας.
9. Αφήστε τον κινητήρα να λειτουργήσει για 10 δευτερόλεπτα.
10. Θέστε σταδιακά σε λειτουργία το γκάτζι.
11. Βεβαιωθείτε ότι ο κινητήρας λειτουργεί ομαλά.

Περιεχόμενα Εάν ο κινητήρας σβήσει, επαναλάβετε τη διαδικασία.

Οδηγίες για την επιφάνεια



ΠΡΟΕΙΔΟΠΟΙΗΣΗ: Μην τοποθετείτε μέρη του σώματός σας στην περιοχή που επισημαίνεται με γκρι χρώμα. Αν ακουμπήσετε στην περιοχή που επισημαίνεται με γκρι χρώμα, μπορεί να προκληθούν εγκαύματα. Αν το καπάκι του μπουζι έχει υποστεί ζημιά, μπορεί να προκληθεί ηλεκτροπληξία. Να μην χρησιμοποιείτε προϊόντα με κατεστραμμένο καπάκι μπουζι.

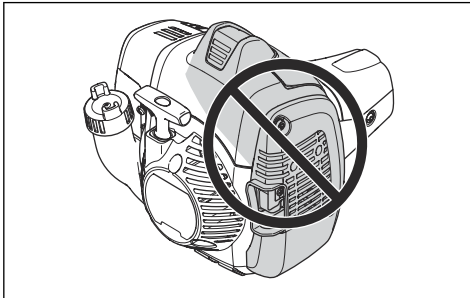

Διακοπή λειτουργίας του προϊόντος

1. Για να σταματήσετε τον κινητήρα, μετακινήστε τον διακόπτη διακοπής λειτουργίας στη θέση "Stop".

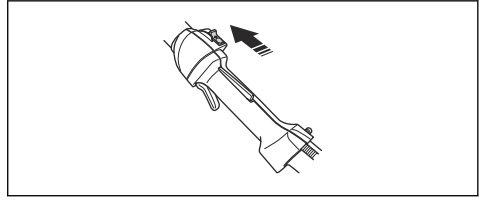

ΠΡΟΣΟΧΗ: Ο διακόπτης διακοπής λειτουργίας επιστρέφει αυτόματα στην αρχική του θέση. Για την αποφυγή τυχόν ακούσιας εκκίνησης, το καπάκι του μπουζι πρέπει να αφαιρεθεί από το μπουζι κατά τη συναρμολόγηση, τον έλεγχο ή/και τη συντήρηση.

Συντήρηση

Εισαγωγή

Παρακάτω θα βρείτε ορισμένες γενικές οδηγίες συντήρησης. Εάν χρειαστείτε περισσότερες πληροφορίες, μπορείτε να επικοινωνήσετε με το συνεργείο της περιοχής σας.

Πρόγραμμα συντήρησης

Ακολουθεί μια λίστα με τα βήματα συντήρησης που πρέπει να εκτελούνται στο προϊόν. Τα περισσότερα από

αυτά τα στοιχεία περιγράφονται παρακάτω σε αυτό το κεφάλαιο.

Περιεχόμενα Ο χρήστης πρέπει να εκτελεί μόνο τις εργασίες συντήρησης και σέρβις που περιγράφονται στο παρόν εγχειρίδιο χρήσης. Πιο σύνθετες εργασίες πρέπει να εκτελούνται από εξουσιοδοτημένο συνεργείο.

Συντήρηση	Καθημε- ρινά	Κάθε εβδομά- δα	Κάθε μή- να
Καθαρίστε την εξωτερική επιφάνεια.	X		
Βεβαιωθείτε ότι η ασφάλεια της σκανδάλης γκαζιού και το γκαζί λειτουργούν σωστά.	X		
Ελέγξτε τον διακόπτη τερματισμού λειτουργίας, για να βεβαιωθείτε ότι λειτουργεί σωστά.	X		
Βεβαιωθείτε ότι η αλυσίδα του πριονιού δεν περιστρέφεται όταν το προϊόν λειτουργεί στο ρελαντί.	X		
Καθαρίστε το φίλτρο αέρα. Αντικαταστήστε, αν χρειάζεται.	X		
Ελέγξτε μήπως υπάρχουν ορατές ρωγμές στα πριτσίνια και στους συνδέσμους της αλυσίδα του πριονιού, μήπως η αλυσίδα πριονιού είναι άκαμπτη και μήπως τα πριτσίνια και οι σύνδεσμοι έχουν ασυνήθιστη φθορά.	X		
Καθαρίστε την περιοχή κάτω από το προστατευτικό κάλυμμα.	X		
Βεβαιωθείτε ότι οι βίδες και τα παξιμάδια είναι σφιγμένα.	X		
Εξετάστε τον κινητήρα, το ντεπόζιτο καυσίμου και τις γραμμές καυσίμου για διαρροές.	X		
Καθαρίστε το σύστημα ψύξης.		X	
Εξετάστε τη μίζα και το κορδόνι της μίζας για ζημιές.		X	
Εξετάστε τα στοιχεία απόσβεσης κραδασμών για ζημιές και ρωγμές.		X	
Καθαρίστε το εξωτερικό του μπουζί. Αφαιρέστε το και ελέγξτε το διάκενο ηλεκτροδίου. Ρυθμίστε το διάκενο ηλεκτροδίου στη σωστή απόσταση (βλ. <i>Τεχνικά στοιχεία στη σελίδα 54</i>) ή αντικαταστήστε το μπουζί. Βεβαιωθείτε ότι το μπουζί έχει τοποθετηθεί με αντιπαρασπικό.		X	
Καθαρίστε το εξωτερικό του καρμπυρατέρ και το χώρο γύρω από αυτό.		X	
Λιμάρετε όλα τα ρινίσματα από τις άκρες της λάμας.		X	
Καθαρίστε ή αντικαταστήστε τη φλογοπαγίδα στην εξάτμιση (σιγαστήρα).		X	
Καθαρίστε το ντεπόζιτο καυσίμου.			X
Ελέγξτε το φίλτρο καυσίμου για ακαθαρσίες και τον σωλήνα καυσίμου για ρωγμές ή άλλα φθορές. Αντικαταστήστε, αν χρειάζεται.			X
Ελέγξτε όλα τα καλώδια και τις συνδέσεις.			X
Ελέγξτε τον συμπλέκτη, τα ελατήρια του συμπλέκτη και την καμπάνα συμπλέκτη για φθορές. Αντικαταστήστε τα, εάν χρειάζεται, σε ένα εξουσιοδοτημένο συνεργείο.			X
Ελέγξτε το μπουζί. Αν χρειάζεται, αντικαταστήστε το μπουζί.			X
Ελέγξτε τον διηλεκτρικό άξονα για φθαρμένα και κατεστραμμένα σημεία. Μην χρησιμοποιείτε το προϊόν εάν ο διηλεκτρικός άξονας έχει φθαρμένα ή κατεστραμμένα σημεία. Βλ. OSHA 1910.269 για περισσότερες πληροφορίες.	X		

Για να ρυθμίσετε τις στροφές ανά λεπτό ρελαντί

1. Βεβαιωθείτε ότι το φίλτρο αέρα είναι καθαρό και ότι το κάλυμμα φίλτρου αέρα είναι προσαρτημένο, πριν από τη ρύθμιση των στροφών ανά λεπτό ρελαντί.
2. Εκκινήστε το προϊόν. Ανατρέξτε στην ενότητα *Εκκίνηση του προϊόντος στη σελίδα 43*
3. Ρυθμίστε τις στροφές του ρελαντί με τη βίδα ρύθμισης του ρελαντί T, η οποία αναγνωρίζεται από την ένδειξη "T". Γυρίστε τη βίδα ρύθμισης ρελαντί προς τα δεξιά μέχρι το η αλυσίδα του πριονιού να αρχίσει να γυρίζει.

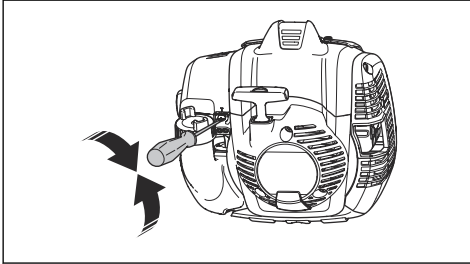

4. Γυρίστε τη βίδα ρύθμισης ρελαντί προς τα αριστερά μέχρι η αλυσίδα του πριονιού να σταματήσει.

Οι στροφές ανά λεπτό ρελαντί είναι σωστές όταν ο κινητήρας λειτουργεί ομαλά σε όλες τις θέσεις. Οι στροφές ανά λεπτό ρελαντί πρέπει να είναι λιγότερες από τις στροφές που παρατηρούνται τη στιγμή που η αλυσίδα πριονιού αρχίζει να γυρίζει.



ΠΡΟΕΙΔΟΠΟΙΗΣΗ: Αν η αλυσίδα του πριονιού δεν σταματά κατά τη ρύθμιση των στροφών ανά λεπτό ρελαντί, απευθυνθείτε στον πλησιέστερο αντιπρόσωπο σέρβις. Μην χρησιμοποιείτε το προϊόν μέχρι να ρυθμιστεί σωστά ή να επισκευαστεί.

Περιεχόμενα Ανατρέξτε στην ενότητα *Τεχνικά στοιχεία στη σελίδα 54* για τις συστατώμενες στροφές ανά λεπτό ρελαντί.

Συντήρηση της εξάτμισης (σιγαστήρας)

Η εξάτμιση (σιγαστήρας) μειώνει το επίπεδο θορύβου και απομακρύνει τα καυσαέρια της εξάτμισης από τον χειριστή.



ΠΡΟΕΙΔΟΠΟΙΗΣΗ: Οι εξατμίσεις (σιγαστήρες) με καταλυτικούς μετατροπέες αναπτύσσουν πολύ υψηλή θερμοκρασία κατά τη λειτουργία, ενώ διατηρούν αυτήν τη θερμοκρασία και λίγο μετά τη διακοπή της λειτουργίας του προϊόντος. Αυτό ισχύει και όταν ο κινητήρας λειτουργεί στο ρελαντί.

Τυχόν επαφή με το προϊόν μπορεί να προκαλέσει εγκαύματα. Κίνδυνος πυρκαγιάς.

1. Σταματήστε το προϊόν και αφήστε το να κρυώσει.
2. Αφαιρέστε το κάλυμμα από την εξάτμιση (σιγαστήρα).

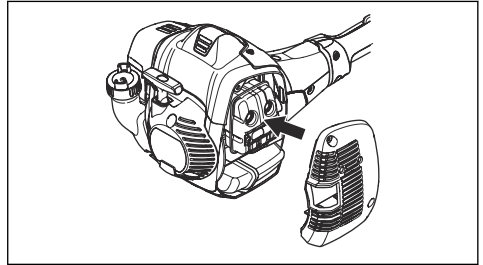

3. Αφαιρέστε τη βίδα που συγκρατεί τη σίτα συγκράτησης των σπινθήρων.

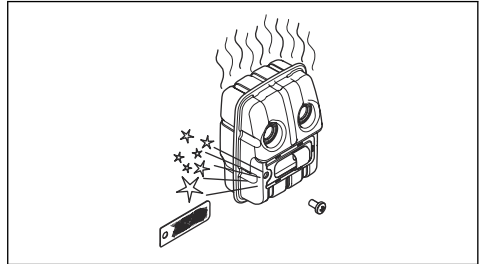

4. Καθαρίστε τη σίτα συγκράτησης των σπινθήρων εάν είναι φραγμένη ή αντικαταστήστε την εάν έχει υποστεί ζημιά.



ΠΡΟΣΟΧΗ: Η σίτα συγκράτησης των σπινθήρων πρέπει να αντικατασταθεί, εάν υποστεί φθορά. Μην χρησιμοποιείτε το προϊόν, αν η σίτα συγκράτησης των σπινθήρων στην εξάτμιση (σιγαστήρας) λείπει ή έχει φθορές.



ΠΡΟΣΟΧΗ: Αν η σίτα συγκράτησης των σπινθήρων φράζει συχνά, αυτό μπορεί να αποτελεί ένδειξη ότι η απόδοση του καταλυτικού μετατροπέα έχει μειωθεί. Απευθυνθείτε στον αντιπρόσωπο σέρβις για τον έλεγχο της εξάτμισης (σιγαστήρα). Εάν η σίτα συγκράτησης των σπινθήρων είναι φραγμένη, μπορεί να προκληθεί υπερθέρμανση και να υποστεί ζημιά ο κύλινδρος και το έμβολο.

Σύστημα ψύξης

Το προϊόν διαθέτει σύστημα ψύξης για να διατηρείται η θερμοκρασία λειτουργίας όσο το δυνατόν πιο χαμηλή.

Καθαρίζετε τα εξαρτήματα του συστήματος ψύξης με μια βούρτσα κάθε εβδομάδα ή συχνότερα σε πιο δύσκολες συνθήκες χρήσης. Εάν το σύστημα ψύξης είναι βρώμικο ή φραγμένο, μπορεί να προκληθεί υπερθέρμανση του προϊόντος και να υποστεί ζημιά το έμβολο και ο κύλινδρος.

Το σύστημα ψύξης περιλαμβάνει τα εξής εξαρτήματα:

1. Εισαγωγή αέρα στο σύστημα εκκίνησης.
2. Πτερύγια στο σφόνδυλο (βολάν).
3. Πτερύγια φερωτής (ανεμιστήρα) ψύξης στον κύλινδρο.
4. Κάλυμμα κυλίνδρου.
5. Κάλυμμα εξάτμισης (σιγαστήρα).
6. Βάση εξάτμισης (σιγαστήρα).

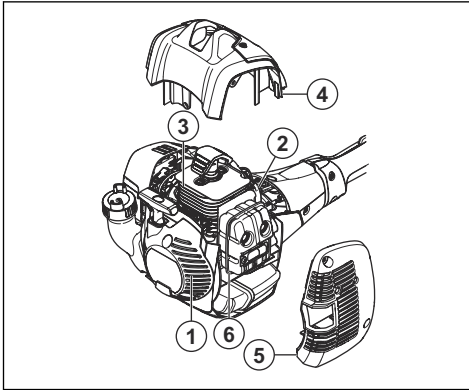

Έλεγχος του μπουζί



ΠΡΟΣΟΧΗ: Χρησιμοποιείτε πάντα τον συνιστώμενο τύπο μπουζί, βλ. *Τεχνικά στοιχεία στη σελίδα 54*. Η χρήση λάθος τύπου μπουζί μπορεί να προκαλέσει ζημιά στο προϊόν.

- Αν ο κινητήρας έχει χαμηλή ισχύ, δεν εκκινείται εύκολα ή δεν λειτουργεί σωστά στο ρελαντί, ελέγξτε το μπουζί.
- Για να μειώσετε τον κίνδυνο συσσώρευσης ανεπιθύμητων υλικών στα ηλεκτρόδια του μπουζί, ακολουθήστε τις παρακάτω οδηγίες:
 - a) Βεβαιωθείτε ότι οι στροφές ανά λεπτό ρελαντί έχουν ρυθμιστεί σωστά.
 - b) Βεβαιωθείτε ότι το μίγμα καυσίμου είναι σωστό.
 - c) Βεβαιωθείτε ότι το φίλτρο αέρα είναι καθαρό.

- Αν το μπουζί είναι βρώμικο, καθαρίστε το και βεβαιωθείτε ότι το διάκενο του ηλεκτροδίου είναι σωστό, ανατρέξτε στην ενότητα *Τεχνικά στοιχεία στη σελίδα 54*.

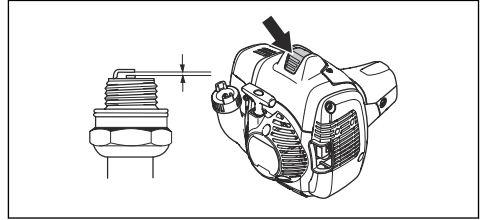

- Αν χρειάζεται, αντικαταστήστε το μπουζί.

Φίλτρο αέρα

Αφαιρέστε τη σκόνη και τις ακαθαρσίες από το φίλτρο αέρα για να το διατηρήσετε καθαρό και για να αποτρέψετε τα παρακάτω προβλήματα:

- Δυσλειτουργίες του καρμπυρατέρ.
- Προβλήματα κατά την εκκίνηση του προϊόντος.
- Απώλειες ισχύος του κινητήρα.
- Αυξημένες φθορές στα εξαρτήματα του κινητήρα.
- Υπερβολική κατανάλωση καυσίμου.

Καθαρισμός του φίλτρου αέρα



ΠΡΟΣΟΧΗ: Αν το φίλτρο αέρα υποστεί ζημιά, λερωθεί πολύ ή εμποστεί με καύσιμο, πρέπει πάντα να αντικαθίσταται.

Καθαρίζετε τακτικά το φίλτρο αέρα από τις βρομιές και τη σκόνη. Με αυτόν τον τρόπο προλαμβάνονται δυσλειτουργίες του καρμπυρατέρ, προβλήματα εκκίνησης, απώλειες ισχύος του κινητήρα, φθορά στα εξαρτήματα του κινητήρα και μεγαλύτερη κατανάλωση καυσίμου από ό,τι συνήθως.

Αν το φίλτρο αέρα χρησιμοποιείται για μεγάλο χρονικό διάστημα, δεν μπορεί να καθαριστεί εντελώς. Το φίλτρο αέρα πρέπει να αντικαθίσταται με καινούργιο σε τακτά χρονικά διαστήματα. Ανατρέξτε στην ενότητα *Πρόγραμμα συντήρησης στη σελίδα 44*.

1. Μετακινήστε τον λεβί του τσοκ προς τα επάνω, για να κλείσετε τη βαλβίδα τσοκ.

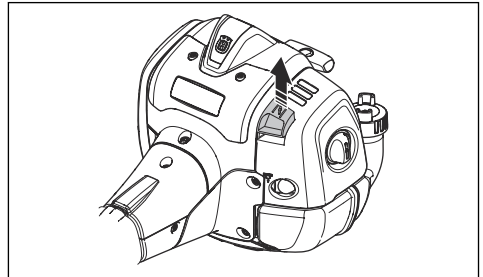

2. Αφαιρέστε το κάλυμμα φίλτρου αέρα και τα φίλτρα αέρα.

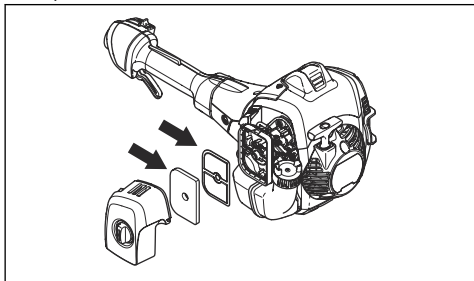

3. Καθαρίστε τα φίλτρα αέρα με ζεστό σαπουνόνερο.
4. Αντικαταστήστε τα φίλτρα αέρα, εάν δεν μπορούν να καθαριστούν εντελώς. Πρέπει πάντα να αντικαθιστάτε το φίλτρο αέρα, εάν έχει υποστεί ζημιά.
5. Καθαρίστε την εσωτερική επιφάνεια του καλύμματος φίλτρου αέρα. Χρησιμοποιήστε πεπιεσμένο αέρα ή βούρτσα.
6. Ελέγξτε την ελαστική τσιμούχα στο φίλτρο αέρα. Αντικαταστήστε το φίλτρο αέρα στην ελαστική τσιμούχα, αν έχει υποστεί ζημιά.
7. Βεβαιωθείτε ότι το φίλτρο αέρα είναι στεγνό πριν να το εγκαταστήσετε.

Έλεγχος του οδοντωτού τροχού μετάδοσης κίνησης της αλυσίδας

1. Ελέγχετε τακτικά το βαθμό φθοράς στον οδοντωτό τροχό μετάδοσης κίνησης. Αντικαταστήστε τον, σε περίπτωση υπερβολικής φθοράς.

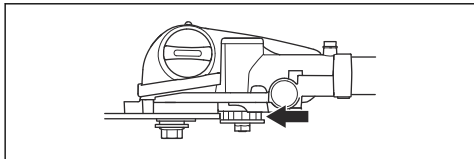

Έλεγχος εξοπλισμού κοπής

1. Βεβαιωθείτε ότι δεν υπάρχουν ρωγμές στα πριτσίνια και τους κρίκους και ότι δεν υπάρχουν χαλαρά πριτσίνια. Αν χρειάζεται, αντικαταστήστε.

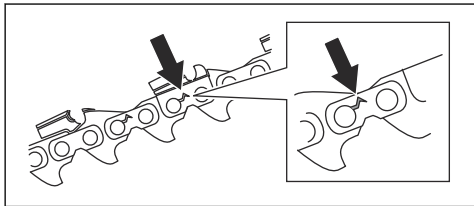

2. Βεβαιωθείτε ότι η αλυσίδα του πριονιού καμπυλώνεται εύκολα. Αν η αλυσίδα του πριονιού είναι άκαμπτη, αντικαταστήστε την.

3. Συγκρίνετε την αλυσίδα πριονιού με μια καινούργια αλυσίδα πριονιού, για να αποφασίσετε εάν τα πριτσίνια και οι σύνδεσμοι έχουν φθαρεί.
4. Αντικαταστήστε την αλυσίδα του πριονιού, όταν το μακρύτερο τμήμα των δοντιών κοπής είναι μικρότερο από 4 mm/0,16 in. Αντικαταστήστε επίσης την αλυσίδα εάν υπάρχουν ρωγμές στα δόντια κοπής.

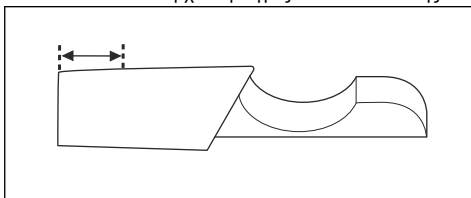

Για να εκτελέσετε έλεγχο της λάμας οδήγησης

1. Βεβαιωθείτε ότι ο διάυλος λαδιού δεν είναι φραγμένος. Καθαρίστε, αν χρειάζεται.

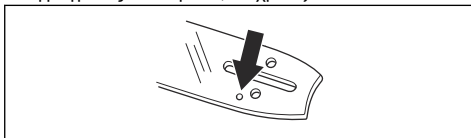

2. Εξετάστε εάν υπάρχουν ρινίσματα στις άκρες της λάμας οδήγησης. Αφαιρέστε τα γρέζια με μια λίμα.

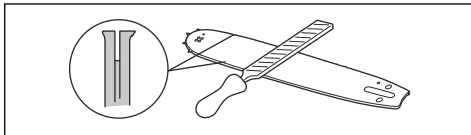

3. Καθαρίστε την εγκοπή στη λάμα οδήγησης.

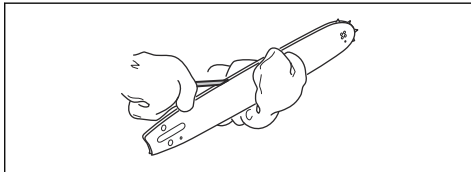

4. Εξετάστε την αυλάκωση της λάμας οδήγησης για τυχόν φθορές. Αν χρειάζεται, αντικαταστήστε τη λάμα οδήγησης.

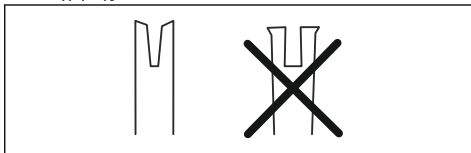

5. Εξετάστε εάν η μύτη της λάμας είναι τραχιά ή πολύ φθαρμένη.

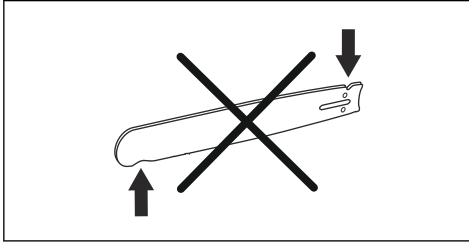

6. Βεβαιωθείτε ότι το γρανάζι της μύτης της λάμας περιστρέφεται ελεύθερα και ότι η οπή λίπανσης στο γρανάζι της μύτης της λάμας δεν είναι φραγμένη. Καθαρίστε και λιπάνετε, αν χρειάζεται.

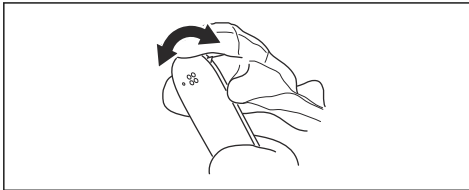

7. Να περιστρέφετε τη λάμα οδήγησης καθημερινά για να παρατείνετε τη διάρκεια ζωής της.

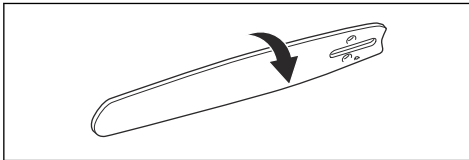

Ακόνισμα αλυσίδας πριονιού

Πληροφορίες σχετικά με τη λάμα οδήγησης και την αλυσίδα πριονιού



ΠΡΟΕΙΔΟΠΟΙΗΣΗ: Όταν χρησιμοποιείτε ή εκτελείτε εργασίες συντήρησης στην αλυσίδα του πριονιού, πρέπει να φοράτε προστατευτικά γάντια. Μια αλυσίδα πριονιού που δεν κινείται μπορεί επίσης να προκαλέσει τραυματισμούς.

Αν η λάμα οδήγησης ή η αλυσίδα πριονιού έχουν φθαρεί ή υποστεί ζημιά, χρησιμοποιήστε για αντικατάσταση το συνδυασμό λάμας οδήγησης και αλυσίδας πριονιού που συνιστά η Husqvarna. Αυτό χρειάζεται για να διατηρούνται οι λειτουργίες ασφαλείας του προϊόντος. Για μια λίστα με τους συνιστώμενους συνδυασμούς λάμας και αλυσίδας, ανατρέξτε στην ενότητα *Αξεσουάρ στη σελίδα 55*.

- Μήκος λάμας οδήγησης, in/cm. Πληροφορίες σχετικά με το μήκος της λάμας οδήγησης μπορείτε συνήθως να βρείτε στο πίσω άκρο της λάμας.

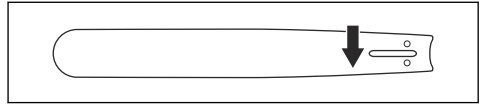

- Αριθμός δοντιών στο γρανάζι της μύτης της λάμας (T).

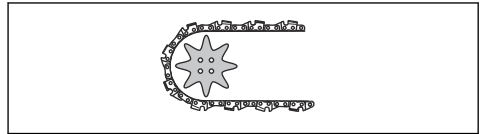

- Βήμα αλυσίδας, ίντσες. Η απόσταση μεταξύ των συνδέσμων του συστήματος μετάδοσης κίνησης της αλυσίδας πριονιού πρέπει να αντιστοιχούν στην απόσταση των δοντιών στο γρανάζι της μύτης της λάμας και στον οδοντωτό τροχό μετάδοσης κίνησης.

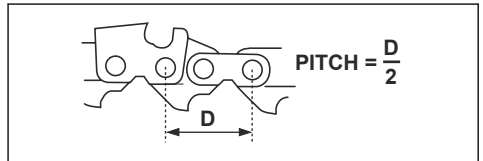

- Αριθμός συνδέσμων συστήματος μετάδοσης κίνησης. Ο αριθμός των κινητήριων κρίκων εξαρτάται από τον τύπο της λάμας οδήγησης.

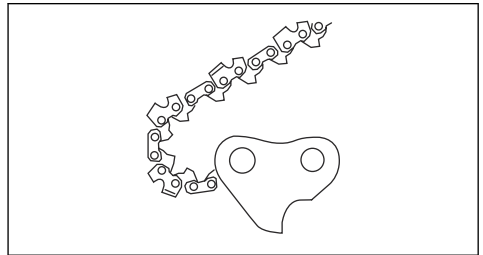

- Πλάτος αυλάκωσης λάμας, ίντσες/mm. Το πλάτος αυλάκωσης της λάμας οδήγησης πρέπει να είναι ίδιο με το πλάτος των κρίκων της αλυσίδας κίνησης.

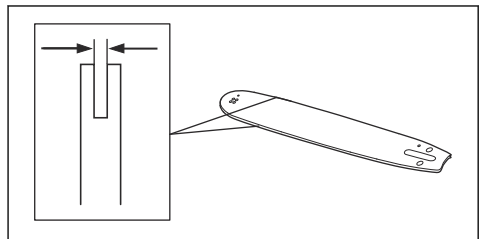

- Οπή λαδιού αλυσίδας και οπή για εντατήρα αλυσίδας. Η λάμα οδήγησης πρέπει να αντιστοιχεί στο προϊόν.

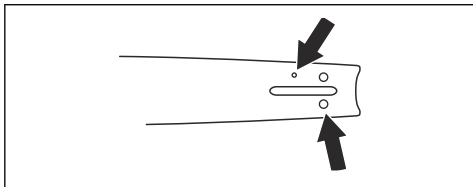

- Πλάτος συνδέσμου συστήματος μετάδοσης κίνησης, μπιλ/ίντσες

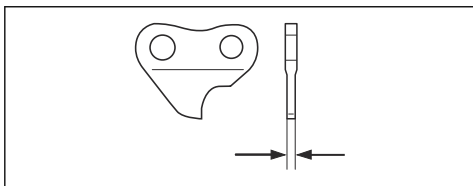

Γενικές πληροφορίες σχετικά με τον τρόπο ακονίσματος των κοπτικών εργαλείων

Μην χρησιμοποιείτε μια στομωμένη αλυσίδα πριονιού. Εάν η αλυσίδα του πριονιού έχει στομώσει, πρέπει να εφαρμόσετε περισσότερη πίεση για να στρώξετε τη λάμα οδήγησης μέσα από το ξύλο. Εάν η αλυσίδα του πριονιού είναι πολύ στομωμένη, δεν θα υπάρχουν ροκανιδια αλλά πριονίδια.

Εάν η αλυσίδα είναι ακονισμένη διαπερνά το ξύλο και δημιουργούνται ροκανιδια μεγάλου μήκους και πάχους.

Το κοπτικό δόντι (A) και ο μετρητής βάθους (B) συνιστούν από κοινού το κοπτικό τμήμα της αλυσίδας πριονιού, δηλαδή το κοπτικό εργαλείο. Η διαφορά ύψους μεταξύ των δύο αποτελεί το βάθος κοπής (ρύθμιση μετρητή βάθους).

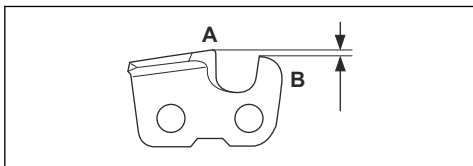

Όταν ακονίζετε το κοπτικό εργαλείο, πρέπει να λαμβάνετε υπόψη τα εξής:

- Γωνία ακονίσματος.

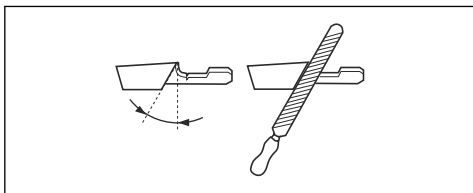

- Γωνία κοπής.

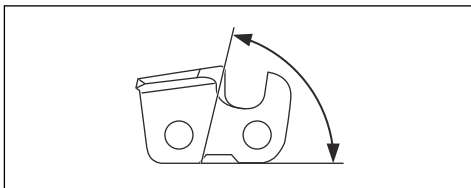

- Θέση λίμας.

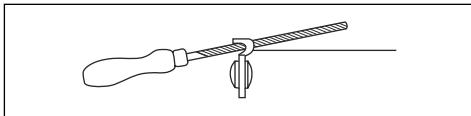

- Διάμετρος στρογγυλής λίμας.

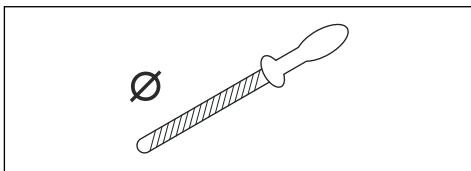

Δεν είναι εύκολο να ακονίσετε μια αλυσίδα πριονιού σωστά χωρίς το σωστό εξοπλισμό. Χρησιμοποιήστε οδηγό ακονίσματος της Husqvarna. Αυτό θα σας βοηθήσει να διατηρήσετε τη μέγιστη απόδοση κοπής.

Περιεχόμενα Για πληροφορίες σχετικά με το ακόνισμα της αλυσίδας πριονιού, βλ. *Ακόνισμα των κοπτικών εργαλείων στη σελίδα 50.*

Ακόνισμα των κοπτικών εργαλείων

1. Χρησιμοποιήστε μια στρογγυλή λίμα και έναν οδηγό ακονίσματος για να ακονίσετε τα κοπτικά δόντια.

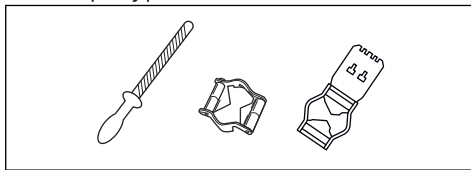

Περιεχόμενα Ανατρέξτε στην ενότητα *Αξεσουάρ στη σελίδα 55* για πληροφορίες σχετικά με τη λίμα και τον οδηγό που συνιστά η Husqvarna για την αλυσίδα του πριονιού σας.

2. Εφαρμόστε σωστά τον οδηγό ακονίσματος πάνω στο κοπτικό εργαλείο. Ανατρέξτε στις οδηγίες που παρέχονται μαζί με τον οδηγό ακονίσματος.

3. Μετακινήστε τη λίμα από την εσωτερική πλευρά του κοπτικού δοντιού προς τα έξω. Μειώστε την πίεση στο τμήμα έλξης της διαδρομής.

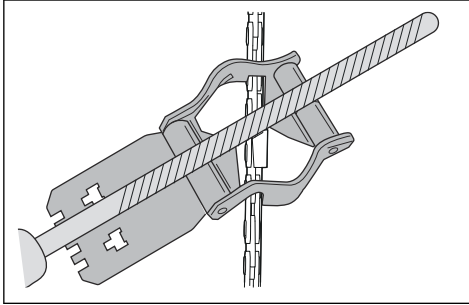

4. Αφαιρέστε το υλικό από τη μία πλευρά όλων των κοπτικών δοντιών.
5. Γυρίστε το προϊόν ανάποδα και αφαιρέστε το υλικό από την άλλη πλευρά.
6. Βεβαιωθείτε ότι όλα τα κοπτικά δόντια έχουν το ίδιο μήκος.

Γενικές πληροφορίες σχετικά με τον τρόπο προσαρμογής της ρύθμισης μετρητή βάθους

Η ρύθμιση μετρητή βάθους (Γ) μειώνεται κατά το ακόνισμα του κοπτικού δοντιού (Α). Για να διατηρήσετε τη μέγιστη απόδοση κοπής πρέπει να αφαιρέσετε το υλικό ακονίσματος από το μετρητή βάθους (Β) για να επιτύχετε τη συνιστώμενη ρύθμιση μετρητή βάθους. Για οδηγίες σχετικά με το πώς μπορείτε να ρυθμίσετε σωστά τον μετρητή βάθους της αλυσίδας του πριονιού σας, ανατρέξτε στην ενότητα *Τεχνικά στοιχεία στη σελίδα 54*.

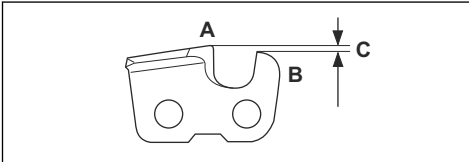

Προσαρμογή της ρύθμισης οδηγού βάθους κοπής

Προτού προσαρμόσετε τη ρύθμιση του οδηγού βάθους κοπής ή ακονίσετε τα εργαλεία κοπής, ανατρέξτε στην ενότητα *Ακόνισμα των κοπτικών εργαλείων στη σελίδα 50* για οδηγίες. Συνιστούμε να προσαρμόσετε τη ρύθμιση του οδηγού βάθους κοπής μετά από κάθε τρίτη φορά που ακονίζετε τα κοπτικά δόντια.

Συνιστούμε να χρησιμοποιείτε το δικό μας όργανο οδηγού βάθους κοπής για να επιτύχετε τη σωστή ρύθμιση οδηγού βάθους κοπής και τη σωστή γωνία για τον οδηγό βάθους κοπής.

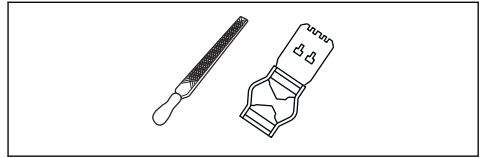

1. Χρησιμοποιήστε μια επίπεδη λίμα και ένα όργανο οδηγού βάθους κοπής για να προσαρμόσετε τη ρύθμιση του οδηγού βάθους κοπής. Χρησιμοποιήστε μόνο το συνιστώμενο όργανο οδηγού βάθους κοπής της Husqvarna για να επιτύχετε τη σωστή ρύθμιση του οδηγού βάθους κοπής και τη σωστή γωνία για τον οδηγό βάθους κοπής.
2. Τοποθετήστε το όργανο οδηγού βάθους κοπής επάνω στην αλυσίδα πριονιού.

Περιεχόμενα Για περισσότερες πληροφορίες σχετικά με τον τρόπο χρήσης του οργάνου, ανατρέξτε στη συσκευασία του οργάνου οδηγού βάθους κοπής.

3. Χρησιμοποιήστε την επίπεδη λίμα για να αφαιρέσετε το τμήμα του οδηγού βάθους κοπής που εκτείνεται μέσω του οργάνου οδηγού βάθους κοπής.

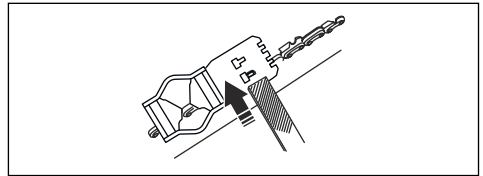

Τέντωμα της αλυσίδας



ΠΡΟΕΙΔΟΠΟΙΗΣΗ: Αν η αλυσίδα του πριονιού δεν έχει τεντωθεί σωστά, μπορεί να βγει από τη λάμα οδηγησης και να προκαλέσει σοβαρό τραυματισμό ή θάνατο.

Η αλυσίδα του πριονιού επιμηκύνεται όταν τη χρησιμοποιείτε. Πρέπει να ρυθμίζετε την αλυσίδα του πριονιού τακτικά.

1. Χαλαρώστε το παξιμάδι της λάμας που συγκρατεί το κάλυμμα του συμπλέκτη/το φρένο της αλυσίδας. Χρησιμοποιήστε ένα κλειδί.

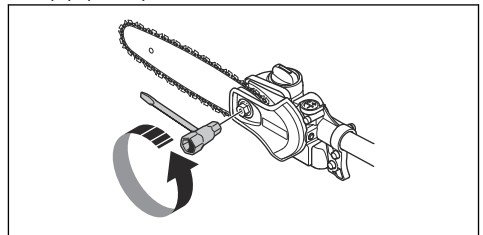

2. Σφίξτε τα παξιμάδια της λάμας με το χέρι όσο πιο σφιχτά μπορείτε.

3. Ανασηκώστε την μπροστινή άκρη της λάμας οδήγησης και περιστρέψτε τη βίδα τεντώματος αλυσίδας. Χρησιμοποιήστε ένα κλειδί.

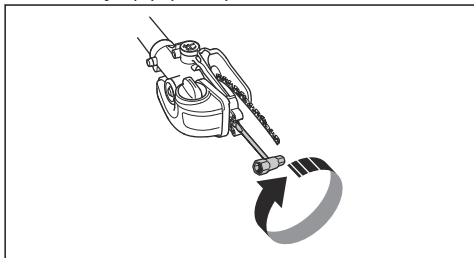

4. Τεντώστε την αλυσίδα του πριονιού μέχρι να σφίξει πάνω στη λάμα οδήγησης, χωρίς όμως να πάψει να μπορεί να κινείται εύκολα.
5. Σφίξτε τα παξιμάδια της λάμας με το κλειδί ανασηκώνοντας ταυτόχρονα την μπροστινή άκρη της λάμας οδήγησης.

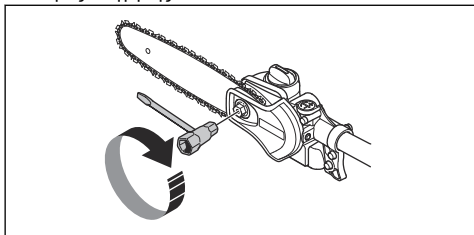

6. Βεβαιωθείτε ότι μπορείτε να τραβήξετε ελεύθερα την αλυσίδα του πριονιού με το χέρι και ότι δεν κρέμεται από τη λάμα οδήγησης.

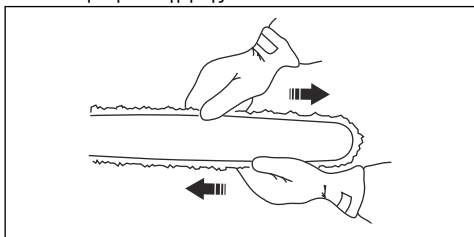

Πλήρωση λαδιού αλυσίδας

1. Ανοίξτε την τάπα του λαδιού στο επάνω μέρος της κεφαλής της λάμας.

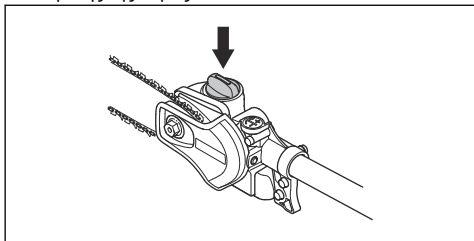

2. Γεμίστε λάδι αλυσίδας πριονιού Husqvarna.
3. Τοποθετήστε ξανά την τάπα.

Έλεγχος της λίπανσης της αλυσίδας

1. Ελέγχετε τη λίπανση της αλυσίδας σε κάθε ανεφοδιασμό καυσίμου. Στρέψτε το άκρο της λάμας προς μια ανοιχτόχρωμη επιφάνεια σε απόσταση περίπου 20 cm (8 ίντσες). Μετά από 1 λεπτό λειτουργίας με 75% γκάζι θα πρέπει να βλέπετε μια διακριτή γραμμή λαδιού στην ανοιχτόχρωμη επιφάνεια.

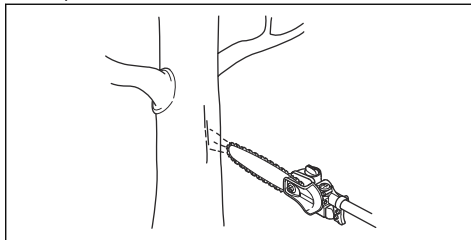

2. Εάν η λίπανση της αλυσίδας του πριονιού δεν γίνεται σωστά, ελέγξτε τη λάμα οδήγησης. Για οδηγίες, ανατρέξτε στην ενότητα *Για να εκτελέσετε έλεγχο της λάμας οδήγησης στη σελίδα 48*. Αν τα βήματα συντήρησης δεν βοηθήσουν, απευθυνθείτε στον αντιπρόσωπο σέρβις.

Ρύθμιση της λίπανσης της αλυσίδας



ΠΡΟΕΙΔΟΠΟΙΗΣΗ: Σβήστε τον κινητήρα προτού κάνετε ρυθμίσεις στην αντλία λαδιού.

Γυρίστε τη βίδα ρύθμισης της αντλίας λαδιού. Χρησιμοποιήστε κατασαβίδι ή γερμανοπολύγωνο κλειδί.

- Στρίψτε τη βίδα ρύθμισης δεξιόστροφα για να αυξήσετε τη ροή λαδιού.

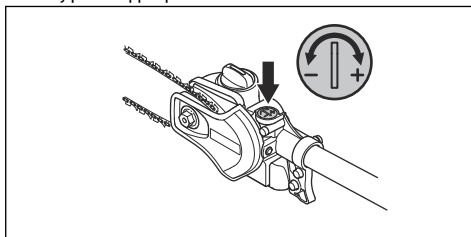

- Στρίψτε τη βίδα ρύθμισης αριστερόστροφα για να μειώσετε τη ροή λαδιού.

Αντιμετώπιση προβλημάτων

Ο κινητήρας δεν εκκινείται

Έλεγχος	Πιθανή αιτία	Διαδικασία
Διακόπτης τερματισμού λειτουργίας.	Ο διακόπτης τερματισμού λειτουργίας βρίσκεται στη θέση τερματισμού.	Η αντικατάσταση του διακόπτη διακόπτης λειτουργίας θα πρέπει να πραγματοποιείται από εγκεκριμένο αντιπρόσωπο σέρβις.
Ντεπόζιτο καυσίμου.	Λανθασμένος τύπος καυσίμου.	Αδειάστε το ντεπόζιτο καυσίμου και γεμίστε με το σωστό καύσιμο.
Μπουζί και κύλινδρος.	Το μπουζί είναι λερωμένο ή υγρό.	Βεβαιωθείτε ότι το μπουζί είναι στεγνό και καθαρό.
	Το διάκενο των ηλεκτροδίων του μπουζί είναι λανθασμένο.	Καθαρίστε το μπουζί. Βεβαιωθείτε ότι το διάκενο ηλεκτροδίου είναι σωστό, ανατρέξτε στην ενότητα <i>Τεχνικά στοιχεία στη σελίδα 54</i> . Βεβαιωθείτε ότι το μπουζί έχει αντιπαρασπικό.
	Το μπουζί έχει χαλαρώσει.	Σφίξτε το μπουζί.
	Ο κινητήρας έχει υπερχειλίσει λόγω επανειλημμένων εκκινήσεων με το τσοκ στο τέρμα μετά την ανάφλεξη.	Αφαιρέστε και καθαρίστε το μπουζί. Τοποθετήστε το προϊόν γυρισμένο στο πλάι με την οπή του μπουζί στην αντίθετη κατεύθυνση από εσάς. Τραβήξτε τη λαβή του συστήματος εκκίνησης 6-8 φορές. Τοποθετήστε στη θέση του το μπουζί και εκκινήστε το προϊόν. Ανατρέξτε στην ενότητα <i>Εκκίνηση του προϊόντος στη σελίδα 43</i> .

Ο κινητήρας ξεκινάει αλλά σταματάει ξανά

Έλεγχος	Πιθανή αιτία	Διαδικασία
Ντεπόζιτο καυσίμου	Λανθασμένος τύπος καυσίμου.	Αδειάστε το ντεπόζιτο καυσίμου και γεμίστε με το σωστό καύσιμο.
Φίλτρο αέρα	Το φίλτρο αέρα είναι φραγμένο.	Καθαρίστε το φίλτρο αέρα.

Μεταφορά, αποθήκευση και απόρριψη

Μεταφορά και αποθήκευση

- Για την αποθήκευση και τη μεταφορά του προϊόντος και του καυσίμου, βεβαιωθείτε ότι δεν υπάρχουν διαρροές ή αναθυμιάσεις. Τυχόν σπινθήρες ή ακάλυπτες φλόγες, για παράδειγμα από ηλεκτρικές συσκευές ή λέβητες, μπορεί να προκαλέσουν πυρκαγιά.
- Να χρησιμοποιείτε πάντα εγκεκριμένα δοχεία για την αποθήκευση και τη μεταφορά των καυσίμων.
- Αδειάστε το ντεπόζιτο καυσίμου και το ντεπόζιτο λαδιού αλυσίδας πριν από τη μεταφορά ή τη μακροχρόνια αποθήκευση. Απορρίψτε το καύσιμο

και το λάδι αλυσίδας σε κατάλληλη τοποθεσία απόρριψης.

- Για να αποφύγετε τραυματισμούς ή ζημιές στο προϊόν, χρησιμοποιήστε το προστατευτικό μεταφοράς. Μια αλυσίδα πριονιού που δεν κινείται μπορεί επίσης να προκαλέσει σοβαρούς τραυματισμούς.
- Αφαιρέστε το καπάκι του μπουζι από το μπουζι.
- Κατά τη μεταφορά, πρέπει να στερεώνετε καλά το προϊόν.

Για να προετοιμάσετε το προϊόν σας για μακροπρόθεσμη αποθήκευση

1. Προτού αποσυναρμολογήσετε το προϊόν, πρέπει να το σταματήσετε και να το αφήσετε να κρυώσει.

2. Αποσυναρμολογήστε και καθαρίστε την αλυσίδα του πριονιού και το αυλάκι της λάμας οδήγησης.



ΠΡΟΣΟΧΗ: Εάν η αλυσίδα του πριονιού και η λάμα οδήγησης δεν καθαριστούν, μπορεί να γίνουν άκαμπτες ή να μπλοκάρουν.

3. Στερεώστε το προστατευτικό μεταφοράς.
4. Καθαρίστε το προϊόν. Για οδηγίες, ανατρέξτε στην ενότητα *Συντήρηση στη σελίδα 44*.
5. Εκτελέστε πλήρες σέρβις του προϊόντος.

Τεχνικά στοιχεία

Τεχνικά στοιχεία

	525PT5S
Κινητήρας	
Κυβισμός κυλίνδρου, cm ³	25,4
Διάμετρος κυλίνδρου, mm	34
Διαδρομή εμβόλου, mm	28
Συνιστώμενες μέγ. στροφές, σ.α.λ	11000-12000
Στροφές ανά λεπτό στο ρελαντί, σ.α.λ.	2800-3000
Μέγ. ισχύς κινητήρα, κατά ISO 8893, kW/gpm	1,0/8500
Εξάτμιση (σιγαστήρας) καταλυτικού μετατροπέα	Ναι
Σύστημα ανάφλεξης με ρύθμιση στροφών	Ναι
Σύστημα ανάφλεξης	
Μπουζι	NGK BPMR8Y
Διάκενο ηλεκτροδίου, mm	0,5
Σύστημα καυσίμου και λίπανσης	
Χωρητικότητα ντεπόζιτου καυσίμου, l/cm ³	0,5/500
Χωρητικότητα ντεπόζιτου λαδιού, l/cm ³	0,14/140
Βάρος	
Χωρίς καύσιμο, εξάρτημα κοπής και προφυλακτήρα, kg	7
Εκπομπές θορύβου ⁴	

⁴ Τα καταγεγραμμένα στοιχεία για το επίπεδο εξόδου θορύβου έχει τυπική διασπορά (τυπική απόκλιση) ίση με 2 dB (A).

	525PT5S
Στάθμη ηχητικής ισχύος, μετρημένο κατά ISO 22868, dB (A)	107
Στάθμες ήχου ⁵	
Ισοδύναμη στάθμη ηχητικής πίεσης στα αφτιά του χειριστή, μετρημένη κατά ISO 22868, dB(A):	
Εξοπλισμένο με εγκεκριμένο εξάρτημα (αυθεντικό)	89
Επίπεδα κραδασμών ⁶	
Επίπεδα κραδασμών στις λαβές, μετρημένα κατά ISO 22867, m/s ² :	
Κοντός άξονας, εμπρός/οπίσθια λαβή	6,3/5,3
Μακρύς άξονας, εμπρός/οπίσθια λαβή	4,1/6,7

Αξεσουάρ

Συνδυασμοί λάμας οδήγησης και αλυσίδας πριονιού

Συνιστώμενος συνδυασμός λάμας οδήγησης και αλυσίδας πριονιού.

Περιεχόμενα Αυτή η λάμα οδήγησης αποκλίνει από το πρότυπο Husqvarna και πρέπει να είναι τύπου A318 για να ταιριάζει στο προϊόν.

Λάμα οδήγησης			Αλυσίδα πριονιού	
Μήκος, in/cm	Βήμα, in	Πάχος, in/mm	Τύπος	Μήκος, σύνδεσμοι συστήματος μετάδοσης κίνησης, αρ.
10/25	1/4	0,050/1,3	Husqvarna H00	58
12/31				64

Εξοπλισμός ακονίσματος και γωνίες ακονίσματος







Με τη χρήση οδηγού ακονίσματος Husqvarna θα πετύχετε τις σωστές γωνίες ακονίσματος. Συνιστάται να χρησιμοποιείτε πάντα οδηγό ακονίσματος Husqvarna

για να ακονίσετε την αλυσίδα του πριονιού. Οι κωδικοί αριθμοί ανταλλακτικών αναφέρονται στον παρακάτω πίνακα.

Εάν δεν γνωρίζετε ποια αλυσίδα πριονιού έχετε στο προϊόν σας, απευθυνθείτε στον τοπικό αντιπρόσωπο σέρβις.

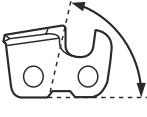
⁵ Τα καταγεγραμμένα στοιχεία για την αντίστοιχη στάθμη ηχητικής πίεσης του προϊόντος έχουν μια τυπική στατιστική διασπορά (τυπική απόκλιση) ίση με 1 dB (A).

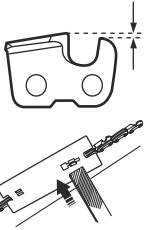
⁶ Τα καταγεγραμμένα στοιχεία για την ισοδύναμη στάθμη δονήσεων έχουν τυπική στατιστική διασπορά (τυπική απόκλιση) ίση με 1 m/s².

					
H00	5/32 ίντσες / 4,0 mm	85°	30°	0,025 ίντσες / 0,65 mm	580 68 74-01

Δήλωση συμμόρφωσης

Δήλωση συμμόρφωσης ΕΕ

Εμείς, η **Husqvarna AB**, SE-561 82 Huskvarna, Σουηδία,
τηλ.: +46-36-146500, δηλώνουμε με αποκλειστική μας
ευθύνη ότι το προϊόν:

Περιγραφή	Κονταροαλυσοπρίονο
Επωνυμία	Husqvarna
Τύπος / Μοντέλο	525PT5S
Αναγνώριση	Αριθμοί σειράς με ημερομηνία από το 2022 και έπειτα

συμμορφώνεται πλήρως με τις ακόλουθες οδηγίες και
τους κανονισμούς της ΕΕ:

Κανονισμός	Περιγραφή
2006/42/EK	"σχετικά με τα μηχανήματα"
2014/30/EE	"σχετικά με την ηλεκτρομαγνητική συμβατότητα"
2011/65/EE	"σχετικά με τον περιορισμό της χρήσης ορισμένων επικίνδυνων ουσιών σε είδη ηλεκτρικού και ηλεκτρονικού εξοπλισμού"

και ότι εφαρμόζονται τα παρακάτω πρότυπα ή/και
τεχνικές προδιαγραφές: EN ISO 12100:2010, EN
ISO 14982:2009, EN IEC 63000:2018, EN ISO
11680-1:2011.

H Notified body: 0404, SMP Svensk Maskinprovning
AB, Box 4053, SE-904 03 Umeå, Sweden, διενήργησε
εξέταση τύπου ΕΚ, σύμφωνα με την οδηγία περί
μηχανημάτων (2006/42/EK) άρθρο 12, σημείο 3 στοιχείο
β.

Αριθμός πιστοποιητικού: 0404/15/2439

Huskvarna, 2023-07-07

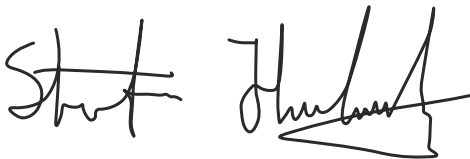

Stefan Holmberg, Διευθυντής Έρευνας και Ανάπτυξης,
Διαχείριση τεχνολογίας, Husqvarna AB

Υπεύθυνος για την τεχνική τεκμηρίωση



Содержание

Введение.....	58	Поиск и устранение неисправностей.....	81
Безопасность.....	60	Транспортировка, хранение и утилизация.....	82
Сборка.....	67	Технические данные.....	83
Эксплуатация.....	68	Принадлежности.....	84
Техническое обслуживание.....	73	Декларация соответствия.....	85

Введение

Назначение

Изделие предназначено для обрезки веток и сучьев.

Примечание: Государственные нормативы могут накладывать ограничения на эксплуатацию данного изделия.

Используйте с данным изделием только одобренные производителем принадлежности. См. раздел *Принадлежности на стр. 84.*

Обзор изделия

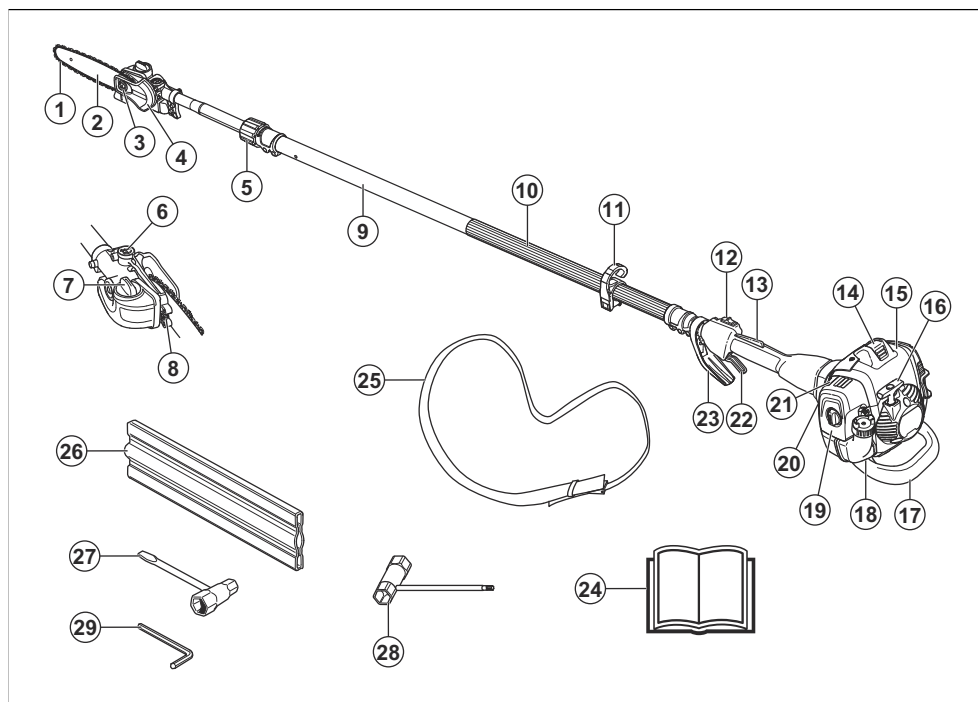

1. Цепь пилы
2. Направляющая шина
3. Гайка шины
4. Защитный кожух для цепи пилы
5. Винт-стопор каретки
6. Регулировочный винт системы смазки цепи

7. Бак масла для смазки цепи
8. Винт механизма натяжения цепи
9. Штанга
10. Передняя рукоятка
11. Подвесной крюк оснастки
12. Выключатель

13. Стопор дроссельного регулятора
14. Колпачок и свеча зажигания
15. Крышка цилиндра
16. Ручка стартера
17. Противоударный щиток
18. Топливный бак
19. Крышка воздушного фильтра
20. Нагнетатель
21. Заслонка
22. Рычаг дросселя
23. Газ/ограждение для защиты рук
24. Руководство по эксплуатации
25. Оснастка
26. Транспортный щиток, шина
27. Комбинированный ключ, натяжитель цепи
28. Комбинированный ключ
29. Шестигранный ключ

Символы на изделии



ПРЕДУПРЕЖДЕНИЕ! Данное изделие является опасным инструментом. Небрежная или неправильная эксплуатация может привести к травме или смерти оператора или посторонних наблюдателей. Во избежание травм оператора или посторонних наблюдателей прочитайте и соблюдайте все инструкции по безопасности, приведенные в руководстве по эксплуатации.



Перед началом работы внимательно прочитайте руководство по эксплуатации и убедитесь, что понимаете приведенные в нем инструкции.



Остановка.



Используйте защитный шлем в тех местах, где существует вероятность падения предметов. Используйте одобренные средства защиты органов слуха. Используйте одобренные средства защиты глаз.



Используйте одобренные защитные перчатки.



Надевайте защитные ботинки с нескользкой подошвой.



Топливо.



Масло для смазки цепи.



Регулировка расхода масла.



Направление вращения, цепь пилы.



Праймер.



Воздушная заслонка.



Данное изделие отвечает требованиям соответствующих директив ЕС.



Данное изделие отвечает требованиям действующих директив Великобритании.

yyyywwxxxx

На паспортной табличке или лазерной гравировке указан серийный номер. **yyyy** означает год производства, **ww** — производственную неделю.

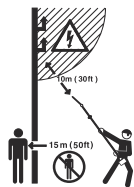

Данное изделие не является электрически изолированным. Касание изделием высоковольтных линий электропередачи или его чрезмерное приближение к ним может привести к тяжелой травме или смерти. При приближении изделия к высоковольтной линии может образоваться электрическая дуга. Чем выше напряжение в линии, тем больше расстояние, при котором возможно образование электрической дуги. Электричество также может проходить через ветки и другие предметы, особенно влажные. Всегда соблюдайте дистанцию не менее 10 м между изделием и высоковольтными линиями электропередачи и/или любыми предметами, находящимися в контакте с ними. Если вам необходимо работать на меньшем расстоянии от высоковольтной линии, обратитесь в организацию, эксплуатирующую эту линию, и договоритесь об отключении электроэнергии перед началом работы.

Пользователь изделия должен убедиться, что в радиусе 15 м во время работы нет людей или животных.

Примечание: Остальные символы/наклейки на изделии отвечают требованиям, предъявляемым к сертификации в других коммерческих зонах.

Соответствие уровня токсичных выбросов стандарту Euro V



ПРЕДУПРЕЖДЕНИЕ: В случае вмешательства в работу двигателя данное изделие перестанет соответствовать нормативам ЕС.

Повреждение изделия

Мы не несем ответственности за повреждение изделия в следующих случаях:

- ненадлежащий ремонт изделия;
- использование для ремонта изделия неоригинальных деталей или деталей, не одобренных производителем;
- использование неоригинальных дополнительных принадлежностей или принадлежностей, не одобренных производителем;
- ремонт изделия в неавторизованном сервисном центре или неквалифицированным специалистом.

Безопасность

Инструкции по технике безопасности

Предупреждения, предостережения и примечания используются для выделения особо важных пунктов руководства.



ПРЕДУПРЕЖДЕНИЕ: Используется, когда несоблюдение инструкций руководства может привести к травмам или смерти оператора или находящихся рядом посторонних лиц.



ВНИМАНИЕ: Используется, когда несоблюдение инструкций руководства может привести к повреждению изделия, других материалов или прилегающей территории.

Примечание: Используется для предоставления дополнительных сведений о конкретной ситуации.

Общие инструкции по технике безопасности



ПРЕДУПРЕЖДЕНИЕ: В обязательном порядке прочитайте следующие инструкции по технике безопасности, прежде чем приступить к эксплуатации изделия.

- Во время работы данное изделие создает электромагнитное поле. В определенных обстоятельствах это поле может создавать помехи для пассивных и активных медицинских имплантатов. В целях снижения риска серьезной или смертельной травмы лицам с медицинскими имплантатами рекомендуется проконсультироваться с врачом и изготовителем имплантата, прежде чем приступить к эксплуатации данного изделия.
- Изделие представляет опасность при небрежном или неправильном обращении. Изделие может

стать причиной тяжелой травмы или смерти оператора и окружающих.

- Поэтому крайне важно внимательно прочитать и полностью понять инструкции настоящего руководства по эксплуатации. Если после изучения руководства по эксплуатации у вас возникли вопросы касательно эксплуатации изделия и условий работы, прежде чем приступить к работе, обратитесь за консультацией к специалисту по обслуживанию.
- Ни при каких обстоятельствах не допускается внесение изменений в конструкцию изделия без разрешения производителя. Запрещается использовать изделие, если существует вероятность, что в его конструкцию внесены изменения другими лицами; используйте с данным изделием только рекомендуемые принадлежности. Внесение не одобренных изменений и/или использование неразрешенных принадлежностей может привести к тяжелой травме или смерти оператора или других лиц.
- Перед началом эксплуатации проверьте изделие. См. раздел *Защитные устройства на изделии на стр. 63* и *Проверка перед запуском на стр. 68*. Не используйте изделие, если оно повреждено или работает неправильно. Проверяйте состояние защитных устройств и проводите техобслуживание в соответствии с инструкциями настоящего руководства.
- Использованные глушитель/искрогаситель и монтажная поверхность искрогасителя могут содержать отложения образующихся во время сгорания частиц, которые могут быть канцерогенными. При работе с глушителем и/или искрогасителем избегайте контакта с этими веществами. Перед любыми работами с глушителем и/или искрогасителем ознакомьтесь с разделом *Проверка глушителя на стр. 64*.

Инструкции по технике безопасности во время сборки



ПРЕДУПРЕЖДЕНИЕ: Перед эксплуатацией изделия внимательно прочитайте, усвойте и следуйте данными инструкциям.

- Перед запуском изделия на него должны быть установлены кожух сцепления в сборе и штанга; в противном случае сцепление может отсоединиться и нанести травму.
- К эксплуатации с данным изделием допускается только режущее оборудование, рекомендованное производителем. См. раздел *Принадлежности на стр. 84*.
- Используйте одобренные защитные перчатки.
- Перед запуском двигателя проверьте правильность установки защитной крышки и штанги.

Инструкции по технике безопасности во время эксплуатации



ПРЕДУПРЕЖДЕНИЕ: В обязательном порядке прочитайте следующие инструкции по технике безопасности, прежде чем приступить к техобслуживанию изделия.

- Пользуйтесь средствами индивидуальной защиты, см. раздел *Средства индивидуальной защиты на стр. 62*.
- Данное изделие не является электрически изолированным. Касание изделием высоковольтных линий электропередачи или его чрезмерное приближение к ним может привести к тяжелой травме или смерти. При небольшом расстоянии от изделия до высоковольтной линии может образоваться электрическая дуга. Чем выше напряжение в линии, тем больше расстояние, при котором возможно образование электрической дуги. Электричество также может проходить через ветки и другие предметы, особенно влажные. Всегда соблюдайте дистанцию не менее 10 м между изделием и высоковольтными линиями электропередачи и/или любыми предметами, находящимися в контакте с ними. Во всех случаях, когда вам необходимо работать на меньшем расстоянии от высоковольтной линии, следует обращаться в организацию, эксплуатирующую эту линию, и договариваться об отключении электроэнергии перед началом работы.
- Длительное воздействие вибрации может привести к нарушению кровообращения или расстройствам нервной системы у людей с нарушенным кровообращением. В случае появления симптомов перегрузки от вибрации следует обратиться к врачу. К таким симптомам относятся онемение, потеря чувствительности, "щекотки", "колотье", боли, потеря силы или слабость, изменение цвета или состояния кожи. Как правило, подобные симптомы проявляются на пальцах, руках или запястьях. При низкой температуре риск увеличивается.
- В глушителе содержатся химикаты, которые могут вызывать раковые заболевания. Избегайте контакта с этими элементами в случае повреждения глушителя. Продолжительное вдыхание выхлопных газов двигателя, испарений цепного масла и древесной пыли опасно для здоровья.
- Запрещается использовать инструмент в закрытом помещении или в помещениях с недостаточной вентиляцией. Выхлопные газы содержат окись углерода — не имеющий запаха, токсичный и чрезвычайно опасный газ.
- Не используйте изделие без глушителя или с неисправным глушителем. Повреждение

глушителя может привести к увеличению уровня шума и риску возгорания. Держите поблизости противопожарные средства. Ни в коем случае не пользуйтесь изделием без искрогасительной сетки или с поврежденной искрогасительной сеткой, если ее наличие обязательно в вашем регионе.

- Если цепь пилы не останавливается на холостых оборотах, отрегулируйте частоту вращения холостого хода. См. раздел *Регулировка скорости холостого хода на стр. 74*. Запрещается пользоваться изделием, пока не будет выполнена его надлежащая регулировка или ремонт.
- Данное изделие имеет большой радиус действия. Следите за тем, чтобы во время работы в радиусе 15 м от изделия не было людей и животных. Перед поворотом вместе с изделием всегда смотрите назад. Незамедлительно останавливайте работу изделия, если посторонний человек или животное вошли в 15-метровую зону безопасности. Если на одном участке одновременно работают несколько операторов, безопасное расстояние между ними должно составлять 15 м.
- При работе вблизи воздушных линий электропередачи соблюдайте соответствующие правила техники безопасности. Кроме того, помните, что падающие ветви могут привести к короткому замыканию.
- Ни в коем случае не стойте прямо под распиливаемой веткой. Это может привести к тяжелой или даже смертельной травме.
- При пилении следите за обрубками веток, которые могут быть отброшены в вашу сторону. Запрещается пилить слишком близко к земле, т.к. при этом в вашу сторону могут быть отброшены камни и другие предметы.
- Не эксплуатируйте изделие в плохих погодных условиях, таких как густой туман, сильный дождь, порывистый ветер или сильный холод. Работа в плохую погоду сильно утомляет и вызывает дополнительный риск, например, от скользкого грунта или непредсказуемого направления падения дерева.
- Ни в коем случае не приступайте к работе с изделием, если вы устали, больны или находитесь под воздействием спиртного, наркотических веществ или лекарственных препаратов, т.к. это может повлиять на ваше зрение, реакцию, координацию или оценку действительности.
- Убедитесь, что вы можете безопасно перемещаться и работать в безопасном устойчивом положении. Проверьте, нет ли вокруг вас помех и препятствий, например, корней, камней, веток и ям. Соблюдайте осторожность во время работы на склонах.
- Ни оператор, ни другие лица не должны пытаться убирать в сторону срезанный материал

при работающем двигателе или вращающемся режущем оборудовании, т.к. это может привести к серьезным травмам.

- Не вытягивайте руки с устройством слишком далеко. Всегда занимайте устойчивое положение и сохраняйте равновесие.
- Всегда удерживайте изделие обеими руками. Держите изделие с правой стороны от тела.

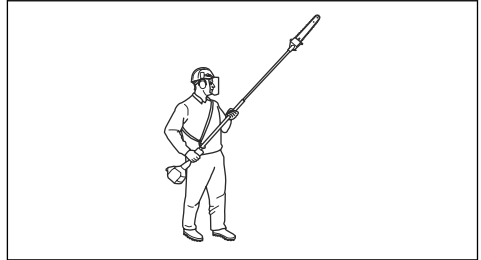

- Не приближайте руки и ноги к цепи пилы, пока она полностью не остановится после отключения изделия.
- Ни в коем случае не работайте, стоя на лестнице, стуле или любом другом незакрепленном предмете.
- Не следует опускать изделие на землю при работающем двигателе, за исключением случаев, когда его хорошо видно.
- При использовании защитных наушников обращайте внимание на предупреждающие сигналы и громкие голоса. Всегда снимайте наушники после остановки двигателя.
- Перед перемещением в другую рабочую зону останавливайте двигатель. Перед перемещением оборудования всегда устанавливайте транспортировочный щиток.
- Никогда не позволяйте детям пользоваться изделием или находиться рядом с ним. Всегда снимайте колпачок свечи зажигания, если оставляете изделие без присмотра.

Средства индивидуальной защиты



ПРЕДУПРЕЖДЕНИЕ: В обязательном порядке прочитайте следующие инструкции по технике безопасности, прежде чем приступить к эксплуатации изделия.

- Каждый раз при работе с изделием следует использовать одобренные средства индивидуальной защиты. Средства индивидуальной защиты не могут полностью исключить риск получения травмы, но при несчастном случае они снижают тяжесть травмы. За помощью по правильному выбору оборудования обращайтесь к дилеру.
- Используйте защитный шлем в тех случаях, когда существует вероятность падения предметов.

- Следует пользоваться одобренными защитными наушниками с достаточным уровнем подавления шума. Продолжительное воздействие шума может повлечь неизлечимое ухудшение слуха.
- Используйте одобренные средства защиты глаз. При использовании защитной маски следует пользоваться также одобренными защитными очками. Под одобренными защитными очками подразумеваются очки, отвечающие требованиям стандарта ANSI Z87.1 для США или EN 166 для стран ЕС.
- Используйте маску для защиты лица. Для защиты глаз недостаточно использовать маску.



- При необходимости надевайте перчатки, например, при закреплении, проверке или очистке режущего оборудования.
- Надевайте прочную обувь с нескользящей подошвой.
- Надевайте одежду из прочного материала. Всегда надевайте длинные прочные брюки и верхнюю одежду с длинными рукавами. Запрещается надевать свободную одежду, которая может зацепиться за ветви или кустарник. Не надевайте ювелирные украшения, шорты, сандалии и не ходите босиком. Зафиксируйте волосы выше уровня плеч.



- Средства оказания первой помощи всегда должны быть под рукой.

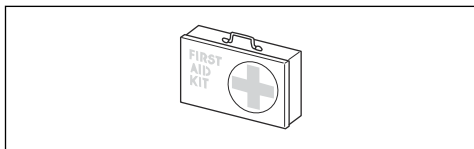

Защитные устройства на изделии



ПРЕДУПРЕЖДЕНИЕ: В обязательном порядке прочитайте следующие инструкции по технике безопасности, прежде чем приступать к эксплуатации изделия.

- Не используйте изделие, если защитные устройства повреждены или работают неправильно.

- Регулярно выполняйте проверку защитных устройств. См. раздел *Защитные устройства на изделии на стр. 63.*
- Если защитные устройства повреждены или работают неправильно, обратитесь в сервисный центр Husqvarna.

Проверка стопора дроссельного регулятора

Стопор дроссельного регулятора предотвращает случайное использование дроссельного регулятора.

1. Нажмите на стопор дроссельного регулятора (A) и убедитесь, что дроссельный регулятор при этом разблокируется (B). Когда вы отпускаете рукоятку, дроссельный регулятор и стопор дроссельного регулятора возвращаются в исходные положения.

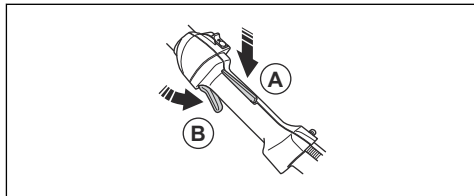

2. Отпустите стопор дроссельного регулятора и убедитесь, что дроссельный регулятор заблокирован в положении холостого хода.

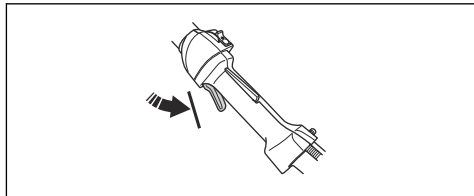

3. Нажмите на стопор дроссельного регулятора и удостоверьтесь, что он возвращается в первоначальное положение при отпускании.

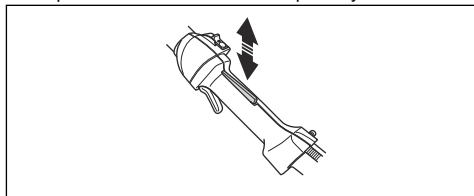

4. Убедитесь, что дроссельный регулятор и стопор двигаются свободно, а также проверьте исправную работу возвратной пружины.

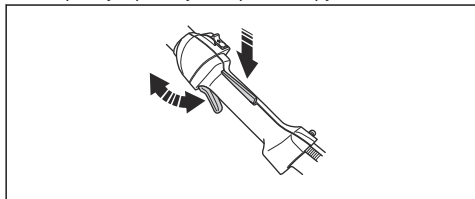

5. Запустите изделие на полной мощности. См. раздел *Запуск изделия на стр. 72.*
6. Отпустите дроссельный регулятор и проверьте, остановилось ли режущее оборудование. Если после установки дросселя в положение холостого хода режущее оборудование продолжает вращаться, проверьте регулировку карбюратора. См. раздел *Техническое обслуживание на стр. 73.*

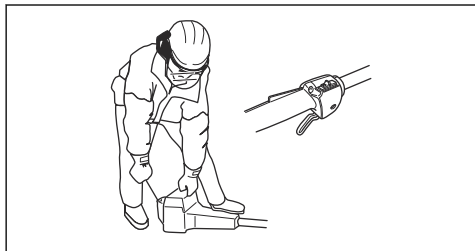

Проверка выключателя

1. Запустите двигатель.
2. Переместите выключатель в положение останова и убедитесь, что двигатель останавливается.

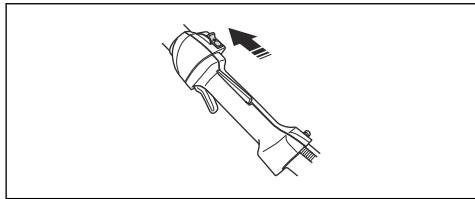

Проверка системы гашения вибрации

Система гашения вибрации снижает уровень вибрации на ручках до минимума, что упрощает работу. Система гашения вибрации изделия сокращает передачу вибраций между двигателем и штангой изделия.

1. Остановите двигатель.

2. Осмотрите на наличие деформаций и повреждений, например, трещин.

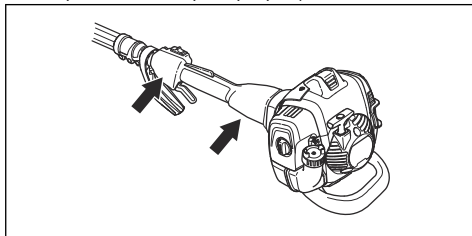

3. Проверьте правильность крепления элементов системы гашения вибрации.

Проверка глушителя

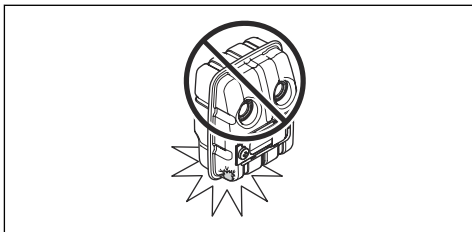

Глушитель предназначен для максимального снижения уровня шума и отвода выхлопных газов в сторону от оператора. В местах с теплым и сухим климатом существует высокий риск возникновения пожара. Соблюдайте местное законодательство и инструкции по техническому обслуживанию

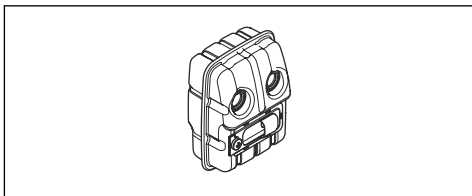

- Осмотрите на наличие повреждений и деформаций.
- Проверьте правильность крепления глушителя к корпусу изделия.

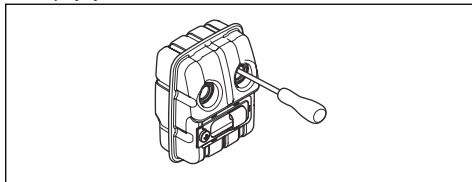

- Осмотрите искрогасительную сетку.

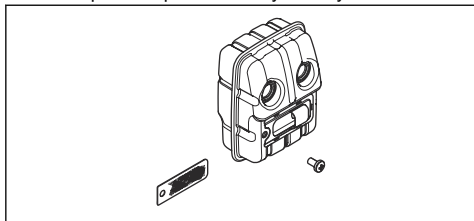

См. раздел *Техническое обслуживание глушителя на стр. 74.*

Техника безопасности в отношении топлива



ПРЕДУПРЕЖДЕНИЕ: В обязательном порядке прочитайте следующие инструкции по технике безопасности, прежде чем приступать к эксплуатации изделия.

- Не смешивайте топливо в помещении или рядом с источником тепла.
- Запрещается запускать изделие, если на него попало топливо или моторное масло. Удалите постороннее топливо/масло и дайте изделию высохнуть. Удалите постороннее топливо с поверхности изделия.
- Если топливо попало на одежду, немедленно смените ее.
- Не допускайте попадания топлива на тело, это может причинить вред здоровью. При попадании топлива на тело смойте его водой с мылом.
- Запрещается запускать двигатель, если вы пролили масло или топливо на изделие или тело.
- Запрещается запускать изделие при наличии утечки из двигателя. Регулярно проверяйте двигатель на наличие утечек.
- Соблюдайте осторожность при обращении с топливом. Топливо является легковоспламеняющейся жидкостью со взрывоопасными парами и может привести к серьезным или смертельным травмам.
- Запрещается вдыхать пары топлива, т. к. это может причинить вред здоровью. Убедитесь в наличии достаточного потока воздуха.
- Запрещается курить вблизи топлива или двигателя.
- Запрещается ставить теплые предметы рядом с топливом или двигателем.
- Запрещается доливать топливо при работающем двигателе.
- Прежде чем заправить изделие, убедитесь, что двигатель полностью остыл.
- Перед заправкой топлива медленно откройте крышку топливного бака и осторожно сбросьте давление.

- Убедитесь в наличии достаточной вентиляции при заправке изделия, подготовке топливной смеси (бензин и масло для двухтактных двигателей) или при сливе топлива из бака.
- Топливо и испарения топлива крайне пожароопасны и могут привести к тяжелым травмам при вдыхании и контакте с кожей. Поэтому будьте осторожны при обращении с топливом и обеспечьте достаточную вентиляцию.
- Аккуратно затяните крышку топливного бака во избежание возгорания.
- Переместите изделие минимум на 3 м (10 футов) от места заправки топливом, прежде чем запустить его.
- Не наливайте в топливный бак слишком много топлива.
- Убедитесь, что при перемещении изделия или емкости для топлива невозможно возникновение утечки.
- Запрещает размещать изделие или емкость для топлива вблизи открытого огня, искр или горящих фитилей. Убедитесь, что в месте хранения отсутствует открытый огонь.
- Используйте только одобренные емкости для переноски и хранения топлива.
- Сливайте топливо из топливного бака перед размещением изделия на длительное хранение. Соблюдайте требования местного законодательства в отношении места утилизации топлива.
- Очистите изделие, прежде чем поместить его на длительное хранение.
- Прежде чем поместить изделие на хранение, снимите колпачок свечи зажигания во избежание случайного запуска двигателя.

Инструкции по технике безопасности во время технического обслуживания



ПРЕДУПРЕЖДЕНИЕ: В обязательном порядке прочитайте следующие инструкции по технике безопасности, прежде чем приступать к техобслуживанию изделия.

- Выполняйте только те работы по техническому и сервисному обслуживанию, которые описаны в данном руководстве по эксплуатации. Для проведения всех остальных работ по техническому и сервисному обслуживанию обращайтесь к квалифицированным специалистам по обслуживанию.
- Регулярно проверяйте состояние защитных приспособлений и проводите техническое и сервисное обслуживание в соответствии с инструкциями настоящего руководства. Регулярное техническое обслуживание

продлевает срок службы изделия и снижает вероятность несчастных случаев. Инструкции см. в разделе *Техническое обслуживание на стр. 73*.

- Если после выполнения обслуживания при проведении проверки защитных приспособлений были выявлены неисправности, обратитесь к своему дилеру по обслуживанию. Мы гарантируем, что ремонт и обслуживание вашего изделия будут выполнять квалифицированные профессионалы.

Инструкции по технике безопасности для режущего оборудования



ПРЕДУПРЕЖДЕНИЕ: В обязательном порядке прочитайте следующие инструкции по технике безопасности, прежде чем приступать к эксплуатации изделия.

- Пользуйтесь только рекомендованными сочетаниями направляющей шины/цепи пилы и инструментом для заточки. Инструкции см. в разделе *Принадлежности на стр. 84*.
- При использовании или техническом обслуживании цепи пилы всегда надевайте защитные перчатки. Неподвижная цепь пилы также может стать причиной травм.
- Поддерживайте необходимую остроту режущих зубьев. Соблюдайте инструкции и используйте рекомендованный шаблон для заточки. Поврежденная или ненадлежащим образом заточенная цепь пилы повышает риск возникновения несчастных случаев.

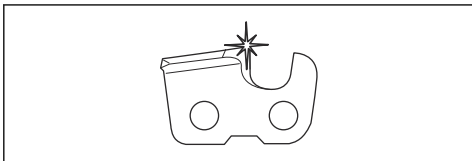

- Поддерживайте правильную регулировку ограничителя глубины. Соблюдайте инструкции

и пользуйтесь рекомендованным значением ограничителя глубины.

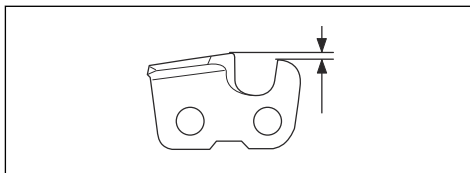

- Убедитесь, что натяжение цепи пилы правильное. Если цепь пилы неплотно прилегает к направляющей шине, она может соскочить. Неправильное натяжение цепи ускоряет износ направляющей шины, цепи пилы и ведущей звездочки цепи. См. раздел *Натяжение цепи на стр. 80*.

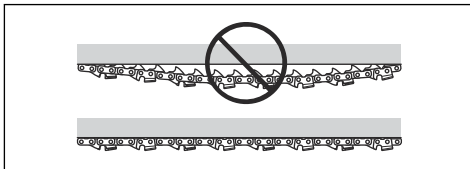

- Регулярно выполняйте техническое обслуживание режущего оборудования и поддерживайте необходимый уровень смазки. При ненадлежащей смазке цепи риск износа направляющей шины, цепи пилы и ведущей звездочки цепи повышается.

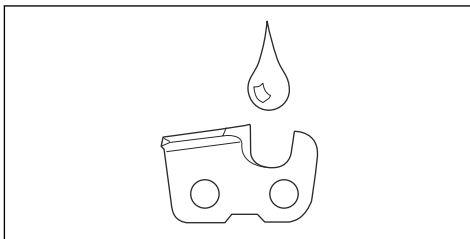

Сборка

Установка противоударного щитка

1. Установите щиток с помощью 3 винтов.

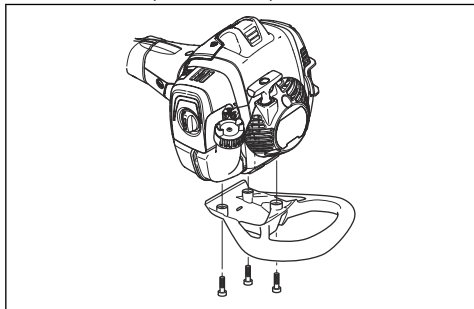

2. Затяните винты моментом 4 Нм (30 фут/фунт).
3. Снова затяните винты после использования изделия в течение примерно 20 часов.

Установка режущего узла



ВНИМАНИЕ: Убедитесь, что приводной вал, установленный внутри штанги, вошел в гнездо на режущем узле.

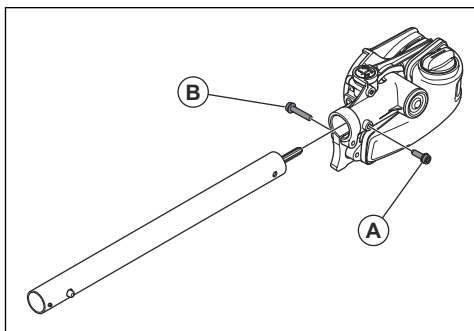

1. Ослабьте винт на режущем узле. (A)
2. Установите режущий узел на штангу таким образом, чтобы винт (A) был совмещен с отверстием штанги, как показано на рисунке.
3. Затяните винт рукой (A). Убедитесь, что винт (A) попадает в отверстие штанги.
4. Затяните винт (A).
5. Затяните винт (B).

Установка шины и цепи

1. Отверните гайку шины и снимите защитную крышку.

2. Установите шину на болт шины. Установите шину в самое заднее положение. Поместите цепь на ведущую звездочку и вставьте ее в паз на шине. Начните с верхней стороны шины.

3. Убедитесь, что кромки режущих звеньев направлены вперед на верхней стороне направляющей шины.

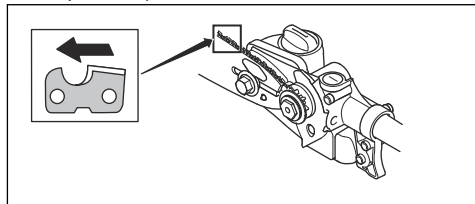

4. Установите крышку и вставьте штифт натяжителя цепи (A) в отверстие на шине. Убедитесь, что ведущие звенья цепи ровно ложатся на ведущую звездочку (B), а цепь правильно размещена в пазе шины (C). Затяните гайку шины рукой.

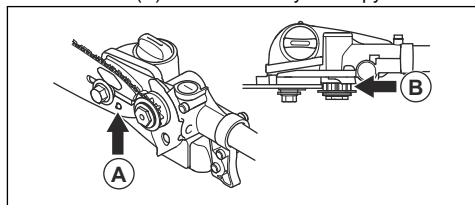

5. Натяните цепь, повернув винт механизма натяжения цепи по часовой стрелке с помощью комбинированного ключа. Цепь следует натягивать до тех пор, пока она не будет плотно прилегать к нижней стороне шины.

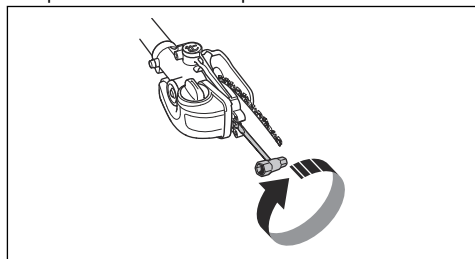

6. Натяжение считается правильным, когда цепь не провисает и свободно проворачивается рукой. Приподняв кончик шины, затяните гайки шины комбинированным ключом.

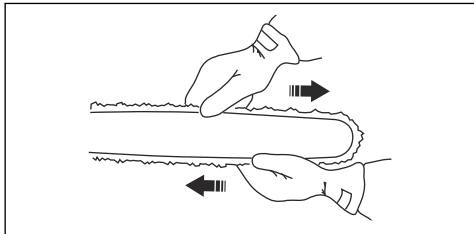

7. При установке новой цепи следует регулярно проверять ее натяжение, пока цепь не приработается. Регулярно проверяйте натяжение цепи. Правильное натяжение цепи гарантирует высокое качество резки и долгий срок службы устройства.

Регулировка длины штанги

1. Ослабьте ручку.

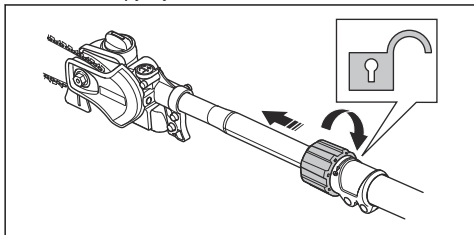

2. Вытяните штангу на нужную длину.
3. Затяните ручку.

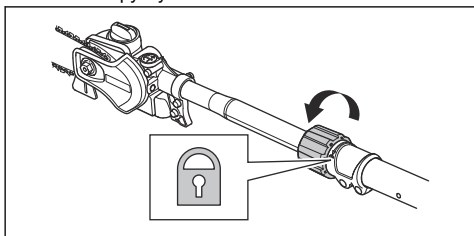

Регулировка оснастки

Всегда пользуйтесь оснасткой при работе с изделием. Оснастка обеспечивает максимальный контроль над изделием при работе с ним. Оснастка также снижает риск усталости рук и спины.

1. Наденьте оснастку.
2. Прикрепите изделие к подвесному крюку оснастки.
3. Отрегулируйте длину оснастки, пока подвесной крюк не окажется примерно на уровне правого бедра.

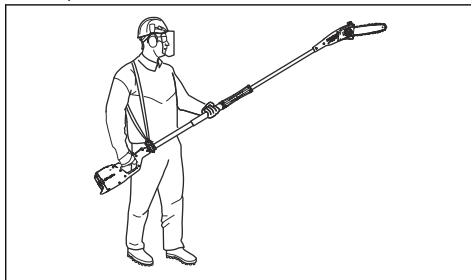

Эксплуатация

Введение



ПРЕДУПРЕЖДЕНИЕ: Перед эксплуатацией прибора необходимо внимательно изучить раздел безопасности.

Проверка перед запуском

1. Осмотрите рабочую зону. Уберите любые предметы, которые могут быть отброшены в сторону при работе изделия.
2. Проверьте цепь пилы. Ни в коем случае не используйте тупое, треснувшее или поврежденное оборудование.
3. Убедитесь, что изделие находится в надлежащем рабочем состоянии.

4. Проверьте надежность затяжки всех гаек и винтов.
5. Убедитесь, что цепь надлежащим образом смазана, см. раздел *Проверка смазки цепи на стр. 81*.
6. Убедитесь, что цепь пилы всегда останавливается при работе двигателя на холостом ходу.
7. Используйте изделие строго по назначению.
8. Убедитесь в исправности ручки и защитных устройств. Эксплуатация изделия с отсутствующими деталями или неодобренными производителем модификациями конструкции запрещена.

Топливо

Данное изделие оборудовано двухтактным двигателем.



ВНИМАНИЕ: Заправка неподходящим типом топлива может привести к повреждению двигателя. Используйте смесь бензина и масла для двухтактных двигателей.

Предварительно смешанное топливо

- Для обеспечения оптимальной производительности и продления срока службы двигателя используйте предварительно смешанное топливо-алкилат Husqvarna. Данный тип топлива содержит меньшее количество вредных веществ по сравнению с обычным топливом, что приводит к сокращению вредных выбросов. Такое топливо при сгорании образует меньшее количество остатков, благодаря чему компоненты двигателя остаются более чистыми.

Смешивание топлива

Бензин



ВНИМАНИЕ: Не используйте бензин с октановым числом меньше 90 RON (87 AKI). Это может привести к повреждению изделия.



ВНИМАНИЕ: Запрещается использовать бензин с концентрацией этанола более 10% (E10). Это может привести к повреждению изделия.



ВНИМАНИЕ: Не используйте этилированный бензин. Это может привести к повреждению изделия.

- Всегда используйте свежий неэтилированный бензин с минимальным октановым числом 90 RON (87 AKI) и концентрацией этанола менее 10% (E10).
- Используйте бензин с более высоким октановым числом, если изделие часто используется с постоянно высокой частотой оборотов двигателя.
- В обязательном порядке пользуйтесь смесью неэтилированного бензина/масла надлежащего качества.

Масло для двухтактных двигателей

- Для достижения оптимальных результатов и мощности пользуйтесь маслом Husqvarna для двухтактных двигателей.
- Если у вас нет масла Husqvarna для двухтактных двигателей, вы можете использовать высококачественное масло, предназначенное для двухтактных двигателей с воздушным охлаждением. Для выбора правильного масла обратитесь к своему дилеру по обслуживанию.



ВНИМАНИЕ: Запрещается использовать масло, предназначенное для двухтактных двигателей с внешним водяным охлаждением, т.н. "outboard oil". Использовать масло для четырехтактных двигателей запрещается.

Смешивание бензина и масла для двухтактных двигателей

Бензин, л	Масло для двухтактных двигателей, л
	2% (50:1)
5	0,10
10	0,20
15	0,30
20	0,40



ВНИМАНИЕ: Небольшие неточности при смешивании небольшого количества топлива могут значительно повлиять на соотношение компонентов в смеси. Внимательно измеряйте количество масла, чтобы обеспечить правильное соотношение компонентов.

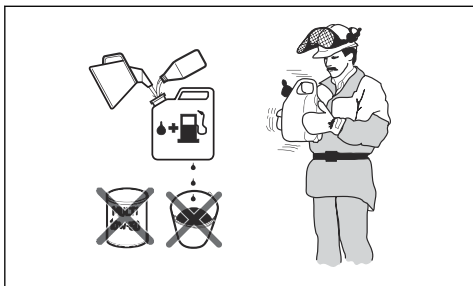

1. Добавьте половину количества бензина в чистую емкость для топлива.
2. Добавьте все количество масла.
3. Взболтайте топливную смесь.
4. Добавьте оставшуюся часть бензина в емкость.
5. Осторожно взболтайте топливную смесь.



ВНИМАНИЕ: Срок хранения топливной смеси не должен превышать 1 месяца.

Заправка топливного бака

1. Очистите поверхность вокруг крышки топливного бака.
2. Взболтайте емкость и убедитесь, что топливо полностью смешалось. Используйте емкость для топлива с защитой от пролива.
3. Заполните топливный бак.
4. Аккуратно затяните крышку топливного бака.
5. Перед запуском относите изделие в сторону не менее чем на 3 м (10 футов) от источника топлива и места заправки топливом.

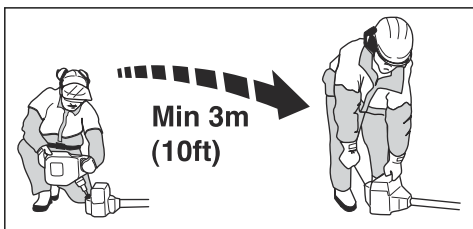

ВНИМАНИЕ: Загрязнение баков приводит к сбоям в работе. Регулярно выполняйте очистку топливного бака и бака с маслом для смазки цепи и выполняйте замену топливного фильтра не менее раза в год.

Обкатка изделия

- В течение первых 10 часов работы изделие не должно работать длительное время на полной мощности без нагрузки.

Использование правильного масла для смазки цепи



ПРЕДУПРЕЖДЕНИЕ: Не используйте отработанное масло, которое может стать причиной травм и нанести вред окружающей среде. Отработанное масло также может повредить масляный насос, направляющую шину и цепь пилы.



ПРЕДУПРЕЖДЕНИЕ: При недостаточной смазке режущего оборудования цепь пилы может сломаться. Опасность тяжелой травмы или смерти оператора.



ПРЕДУПРЕЖДЕНИЕ: Данное изделие оснащено функцией, позволяющей топливу заканчиваться раньше масла для смазки цепи. Для надлежащей работы данной защитной функции следует использовать правильное масло для смазки цепи. При выборе масла для смазки цепи обратитесь к своему дилеру по обслуживанию.

Примечание: Данное изделие оснащено автоматической системой смазки цепи. Вы также можете регулировать расход масла. См. раздел *Регулировка смазки цепи на стр. 81.*

- Используйте масло для смазки цепи Husqvarna с целью максимального увеличения срока службы цепи, а также минимизации вреда окружающей среде. Если масло для смазки цепи Husqvarna недоступно, рекомендуется использовать стандартное масло для смазки цепи.
- Используйте масло для смазки цепи, которое обладает хорошей адгезией к цепи пилы.
- Используйте масло для смазки цепи с подходящим диапазоном вязкости в соответствии с температурой воздуха.



ВНИМАНИЕ: Если масло слишком жидкое, оно закончится быстрее топлива. При температурах ниже 0°C/32°F некоторые масла для цепи становятся слишком вязкими,

что может повредить компоненты масляного насоса.

- Используйте рекомендованное режущее оборудование. См. раздел *Принадлежности на стр. 84*.

Эксплуатация изделия

- Для обеспечения оптимального равновесия держите изделие как можно ближе к своему телу. Использование оснастки поможет распределить вес изделия и упростит работу с ним.
- Следите за тем, чтобы кончик шины не касался земли.
- Не спешите во время работы, планомерно выполняйте резку до тех пор, пока все ветки не окажутся аккуратно обрезанными.
- После каждой рабочей операции сбрасывайте частоту вращения двигателя до холостого хода. Работа в течение длительного времени при полном открытии дроссельной заслонки без какой-либо нагрузки на двигатель может привести к серьезному повреждению двигателя.
- Работайте всегда на полных оборотах.
- По возможности располагайтесь таким образом, чтобы обеспечить возможность пиления ветви под правильным углом.

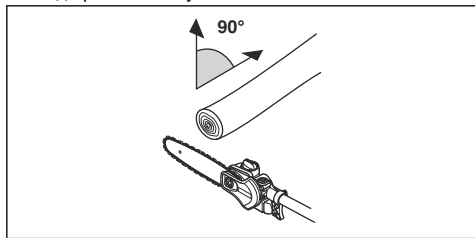

- Запрещается работать, вытянув штангу прямо перед собой (наподобие удочки), поскольку при этом повышается ощущаемый вес режущего оборудования.

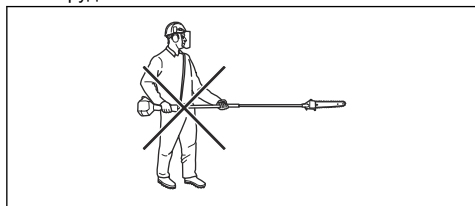

- Крупные ветви распиливайте по частям, чтобы обеспечить надлежащий контроль при их падении.

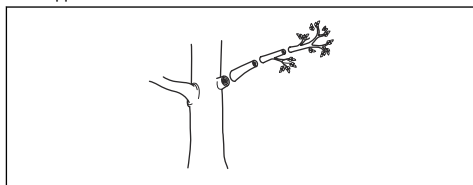

- Ни в коем случае не пилите в точке утолщения в основании ветви, поскольку в таком случае заживление дерева потребует больше времени и может сопровождаться поражением грибом!

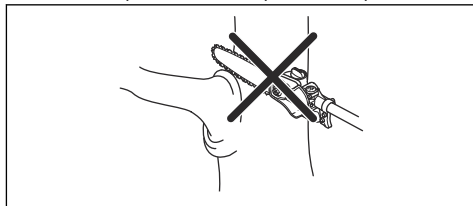

- Используйте упор в основании режущего узла в качестве опоры при пилении. Это позволит избежать скачков режущего оборудования при заглоблении в ветвь.

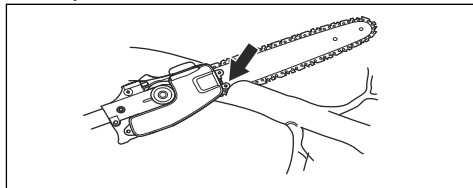

- Прежде чем распилить ветвь, выполните первоначальный пропилил с нижней стороны ветви. Это позволит избежать разрыва коры, что может привести к медленному заживлению и необратимому повреждению дерева. Глубина пропила не должна превышать 1/3 толщины ветви во избежание защемления цепи. Извлекая режущее оборудование из ветви, не останавливайте цепь пилы во избежание ее защемления.

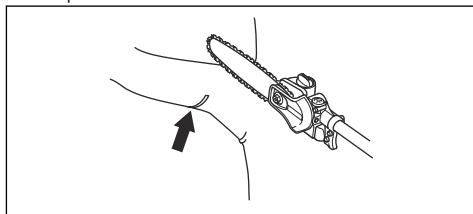

- Использование оснастки поможет распределить вес изделия и упростит работу с ним.
- Сохраняйте устойчивое положение ног и убедитесь, что при работе вам не мешают ветки, камни или деревья.



ПРЕДУПРЕЖДЕНИЕ: Ни в коем случае не открывайте дроссель, если не видите режущее оборудование полностью перед собой.

Подготовка изделия к запуску

1. Нажмите 10 раз на грушу ручного нагнетателя.

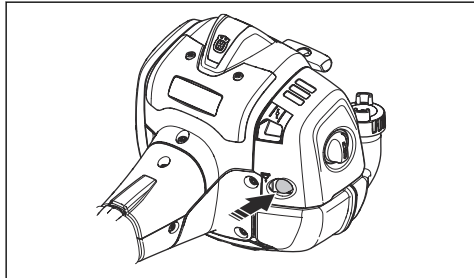

Примечание: Полностью заполнять грушу топливом не требуется.

2. Переведите заслонку в закрытое положение.

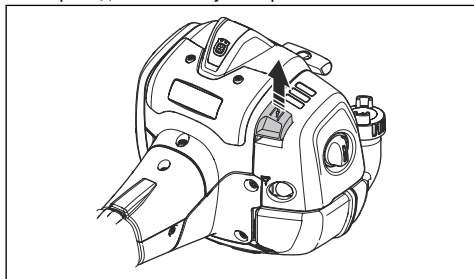

ПРЕДУПРЕЖДЕНИЕ: При запуске двигателя с закрытой заслонкой цепь пилы сразу начнет вращаться.

Запуск изделия



ПРЕДУПРЕЖДЕНИЕ: Перед запуском изделия прочитайте инструкции по технике безопасности в соответствующем разделе (см. раздел *Безопасность на стр. 60*).

1. Используйте защитные перчатки.
2. Прижмите корпус изделия к земле левой рукой.



ВНИМАНИЕ: Не используйте для этого ноги!

3. Держите ручку шнура стартера правой рукой.
4. Медленно вытягивайте шнур стартера правой рукой, пока не почувствуете сопротивление (стартер входит в зацепление).



ПРЕДУПРЕЖДЕНИЕ: Не накручивайте шнур стартера вокруг руки.

5. Затем быстро и с усилием потяните за шнур.



ВНИМАНИЕ: Не вытягивайте шнур полностью и не выпускайте ручку шнура стартера при полностью вытянутом шнуре. Это может привести к повреждению изделия.

6. Тяните за шнур стартера, пока двигатель не запустится, но не более 5 раз.
7. Переведите заслонку в первоначальное положение после запуска двигателя или после пяти попыток вытянуть шнур стартера.
8. При необходимости несколько раз потяните шнур стартера, пока двигатель не запустится.
9. Дайте двигателю поработать 10 секунд.
10. Постепенно задействуйте дроссельный регулятор.
11. Убедитесь, что двигатель работает без рывков.

Примечание: Если двигатель останавливается, повторите процедуру.

О поверхностях



ПРЕДУПРЕЖДЕНИЕ: Не прижимайтесь частями тела к участкам, отмеченным серым цветом. При прикосновении к участкам, отмеченным серым цветом, можно получить ожоги. Кроме того, если колпачок свечи зажигания поврежден, возможен удар электрическим током. Ни в коем случае не пользуйтесь изделием с поврежденным колпачком свечи зажигания.

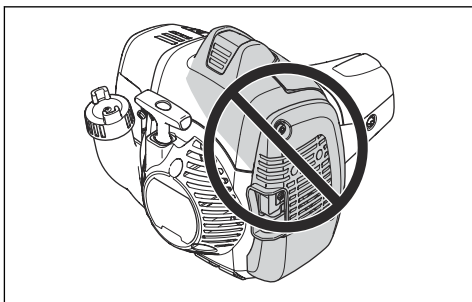

Остановка изделия

1. Для остановки двигателя переведите выключатель в положение остановки.

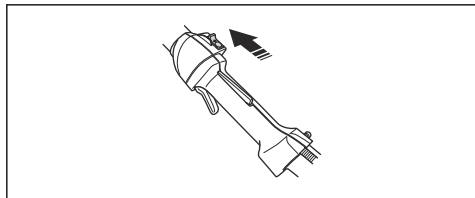

ВНИМАНИЕ: Выключатель автоматически возвращается в исходное положение. Во избежание случайного запуска колпачок свечи зажигания следует всегда снимать со свечи зажигания при сборке, проверке и/или техническом обслуживании.

Техническое обслуживание

Введение

Ниже приведены некоторые общие инструкции по техническому обслуживанию. Для получения дополнительной информации обратитесь в сервисную мастерскую.

График технического обслуживания

Ниже приведен перечень работ по техническому обслуживанию, которые необходимо выполнять на

изделии. Большинство пунктов подробно описано далее в этом разделе.

Примечание: Пользователь может выполнять только те работы по обслуживанию и сервису, которые описаны в данном руководстве по эксплуатации. Более расширенное обслуживание выполняется в авторизованном сервисном центре.

Техническое обслуживание	Еже-дневно	Еже-недельно	Еже-месячно
Очистите наружные поверхности.	X		
Убедитесь, что предохранитель курка газа и сам курок газа исправны.	X		
Проверьте выключатель, чтобы убедиться в его исправности.	X		
Убедитесь, что цепь пилы не вращается на холостых оборотах.	X		
Очистите воздушный фильтр. При необходимости выполните замену.	X		
Проверьте цепь пилы на наличие видимых трещин в заклепках и звеньях, признаки жесткости и чрезмерный износ заклепок и звеньев.	X		
Очистите область под защитным кожухом.	X		
Проверьте затяжку винтов и гаек.	X		
Проверьте двигатель, топливный бак и топливопроводы на наличие утечек.	X		
Очистите систему охлаждения.		X	
Осмотрите стартер и шнур стартера на наличие повреждений.		X	
Осмотрите амортизаторы на наличие повреждений и трещин.		X	
Очистите наружную поверхность свечи зажигания. Снимите ее и проверьте зазор между электродами. Отрегулируйте зазор между электродами (см. раздел <i>Технические данные на стр. 83</i>) или замените свечу зажигания. Убедитесь, что свеча зажигания устанавливается со свечным колпачком.		X	
Очистите наружную поверхность карбюратора и прилегающие к нему поверхности.		X	
Сточите заусенцы на кромках шины.		X	

Техническое обслуживание	Еже-дневно	Еже-недельно	Ежеме-сячно
Очистите или замените искрогаситель на глушителе.		X	
Прочистите топливный бак.			X
Проверьте топливный фильтр на наличие загрязнений, а топливный шланг — на наличие трещин или других повреждений. При необходимости выполните замену.			X
Проверьте все кабели и соединения.			X
Проверьте сцепление, пружины сцепления и барабан сцепления на износ. При необходимости замените их в официальном сервисном центре.			X
Проверьте свечу зажигания. При необходимости замените свечу зажига-ния.			X
Осмотрите диэлектрический вал на наличие износа и поврежденных участ-ков. Не используйте изделие, если диэлектрический вал изношен или по-врежден. Дополнительную информацию см. в OSHA 1910.269.	X		

Регулировка скорости холостого хода

1. Перед регулировкой скорости холостого хода убедитесь, что воздушный фильтр чистый и установлена крышка воздушного фильтра.
2. Запустите изделие. См. раздел *Запуск изделия на стр. 72*
3. Отрегулируйте обороты холостого хода с помощью винта регулировки холостого хода T, обозначенного меткой "T". Поворачивайте винт регулировки холостого хода по часовой стрелке, пока цепь пилы не начнет вращаться.

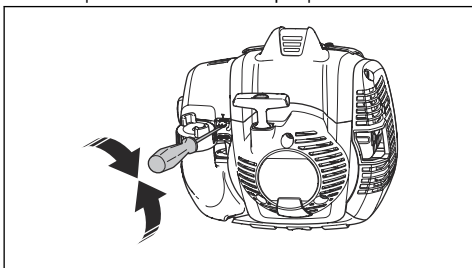

4. Затем поворачивайте винт регулировки холостого хода против часовой стрелки, пока цепь пилы не остановится.

Скорость холостого хода правильная, если двигатель работает ровно во всех положениях. Скорость холостого хода должна быть ниже скорости, при которой цепь пилы начинает вращаться.



ПРЕДУПРЕЖДЕНИЕ: Если цепь пилы не останавливается в ходе регулировки оборотов холостого хода, обратитесь к ближайшему сервисному

дилеру. Запрещается пользоваться изделием, пока не будет выполнена его надлежащая регулировка или ремонт.

Примечание: Рекомендованные обороты холостого хода см. в разделе *Технические данные на стр. 83*.

Техническое обслуживание глушителя

Глушитель снижает уровень шума и отводит выхлопные газы от пользователя.



ПРЕДУПРЕЖДЕНИЕ:

Глушители с каталитическим нейтрализатором очень сильно нагреваются во время работы и остаются горячими некоторое время после остановки изделия. Это происходит и в режиме холостого хода. При прикосновении к изделию можно получить ожоги. Помните об опасности пожара.

1. Остановите изделие и дайте ему остыть.

2. Снимите крышку глушителя.

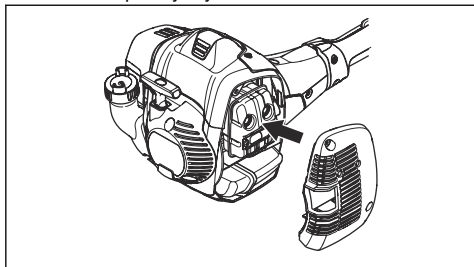

3. Отверните винт, фиксирующий искрогаситель

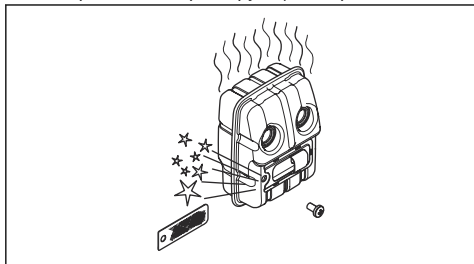

4. Очистите искрогаситель, если он засорен, или замените его при наличии повреждений.



ВНИМАНИЕ: В случае повреждения искрогаситель следует заменить. Запрещается использовать изделие с поврежденным или отсутствующим искрогасителем на глушителе.



ВНИМАНИЕ: Если искрогаситель часто засоряется, это может быть признаком нарушения работы каталитического нейтрализатора. Обратитесь в сервисный центр для проверки глушителя. При засорении искрогасителя возможен перегрев двигателя, что приведет к повреждению цилиндра и поршня.

Система охлаждения

Изделие оснащено системой охлаждения, которая поддерживает рабочую температуру на минимальном уровне.

Очищайте компоненты системы охлаждения щеткой еженедельно или чаще при работе в тяжелых условиях. Загрязнение или засорение системы охлаждения может привести к перегреву изделия и вызвать повреждение поршня и цилиндра.

В состав системы охлаждения входят следующие компоненты:

1. Воздухозаборник блока стартера.

2. Лопasti вентилятора на маховике.
3. Ребра охлаждения на рубашке цилиндра.
4. Крышка цилиндра.
5. Крышка глушителя.
6. Пластина глушителя.

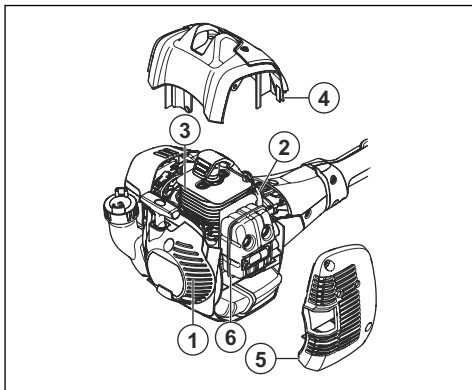

Проверка свечи зажигания



ВНИМАНИЕ: Всегда используйте только указанный тип свечи, см. *Технические данные на стр. 83*. Использование неправильного типа свечи зажигания может привести к повреждению изделия.

- Проверьте свечу зажигания, если двигатель не набирает мощность, плохо заводится или плохо работает на холостых оборотах.
- Чтобы уменьшить риск появления нежелательного материала на электродах свечи зажигания, соблюдайте следующие инструкции:
 - a) Убедитесь в правильности регулировки частоты оборотов холостого хода.
 - b) Убедитесь, что используется надлежащая топливная смесь.
 - c) Убедитесь, что воздушный фильтр чист.
- Если свеча зажигания загрязнена, очистите ее и проверьте зазор между электродами, см. раздел *Технические данные на стр. 83*.

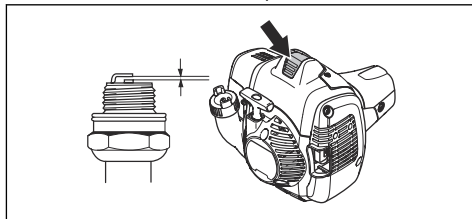

- При необходимости замените свечу зажигания.

Воздушный фильтр

Удалите пыль и грязь из воздушного фильтра. Поддержание его в чистоте позволяет избежать следующего:

- Неисправности карбюратора.
- Проблемы с запуском изделия.
- Падение мощности двигателя.
- Чрезмерный износ частей двигателя.
- Слишком высокий расход топлива.

Очистка воздушного фильтра



ВНИМАНИЕ: Поврежденный, сильно загрязненный или пропитанный топливом воздушный фильтр подлежит обязательной замене.

Регулярно очищайте воздушный фильтр от грязи и пыли. Регулярная очистка предотвращает неисправности карбюратора, проблемы при запуске, снижение мощности двигателя, износ деталей двигателя и повышенный расход топлива.

После эксплуатации воздушного фильтра в течение длительного времени его нельзя очистить полностью. Регулярно заменяйте воздушный фильтр новым. См. раздел *График технического обслуживания на стр. 73*.

1. Переведите рычаг управления заслонкой вверх, чтобы закрыть дроссельную заслонку.

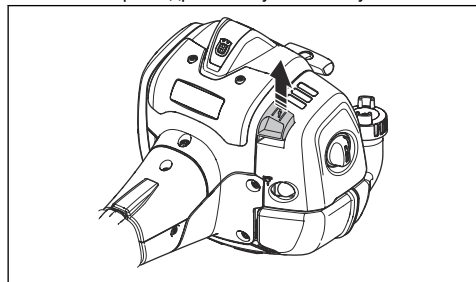

2. Снимите крышку воздушного фильтра и воздушные фильтры.

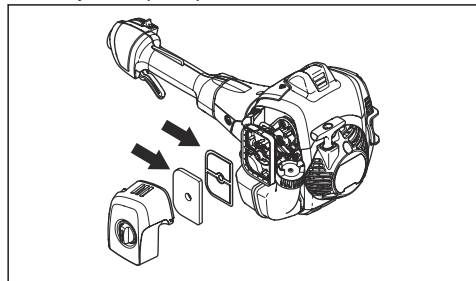

3. Промойте воздушные фильтры теплой мыльной водой.
4. Если воздушные фильтры не получается полностью очистить, замените их. Всегда заменяйте поврежденный воздушный фильтр.
5. Очистите внутреннюю поверхность крышки воздушного фильтра. Используйте для очистки сжатый воздух или щетку.
6. Проверьте резиновое уплотнение на воздушном фильтре. Если резиновое уплотнение повреждено, замените воздушный фильтр.
7. Перед установкой фильтра на место убедитесь, что он полностью высох.

Проверка ведущей звездочки цепи

1. Регулярно проверяйте степень износа ведущей звездочки. В случае чрезмерного износа выполните замену.

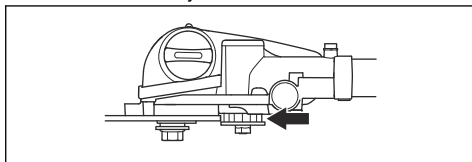

Проверка режущего оборудования

1. Убедитесь в отсутствии трещин на сочленениях и звеньях и удостоверьтесь, что все сочленения находятся на месте. При необходимости выполните замену.

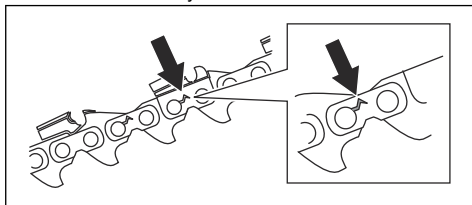

2. Убедитесь, что цепь пилы легко сгибается. Жесткую цепь следует заменить.
3. Сравните цепь пилы с новой цепью и убедитесь, что сочленения и звенья не изношены слишком сильно.
4. Замените цепь пилы, если длина самой длинной части режущего зубца составляет менее 4 мм / 0,16 дюйма. Также заменяйте цепь пилы, если на режущих звеньях имеются трещины.

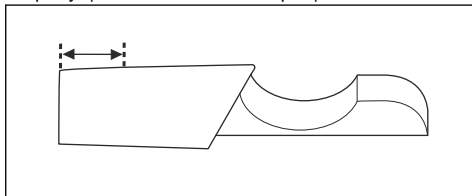

Проверка направляющей шины

1. Убедитесь, что смазочный канал не засорен. При необходимости очистите его.

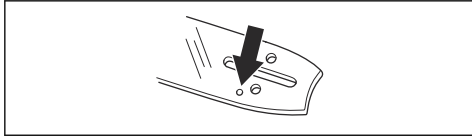

2. Проверьте наличие заусенцев на ребрах направляющей шины. С помощью напильника сточите все заусенцы.

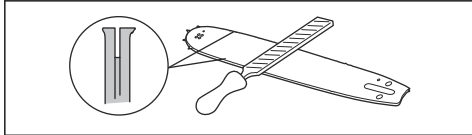

3. Очистите паз в направляющей шине.

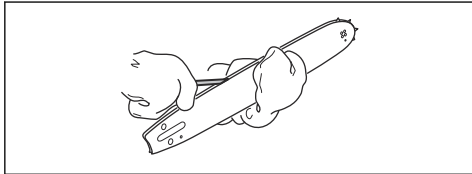

4. Проверьте паз в направляющей шине на износ. При необходимости замените направляющую шину.

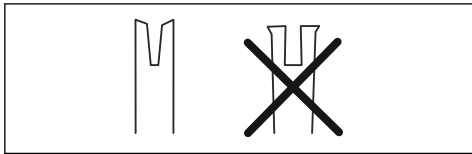

5. Проверьте конец шины на шероховатости и сильный износ.

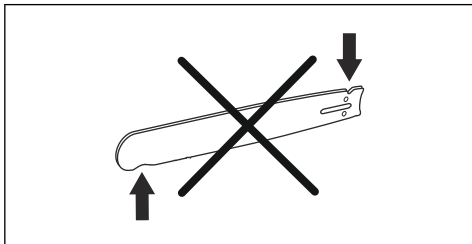

6. Убедитесь, что ведомая звездочка шины свободно вращается, а смазочное отверстие в ведомой звездочке не забито. При необходимости следует провести очистку и смазку.



7. Чтобы продлить срок службы направляющей шины, ежедневно проворачивайте ее.

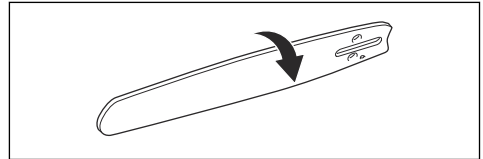

Заточка цепи пилы

Информация о направляющей шине и цепи пилы



ПРЕДУПРЕЖДЕНИЕ: При использовании или техническом обслуживании цепи пилы всегда надевайте защитные перчатки. Неподвижная цепь пилы также может стать причиной травм.

Изношенные или поврежденные направляющую шину и цепь пилы следует заменять комбинацией направляющей шины и цепи пилы, рекомендованной компанией Husqvarna. Это необходимо для поддержания функций обеспечения безопасности изделия. Перечень рекомендованных комбинаций сменных шин и цепей см. в разделе *Принадлежности на стр. 84*.

- Длина направляющей шины, дюйм/см. Информацию о длине направляющей шине можно легко найти на заднем конце направляющей шины.

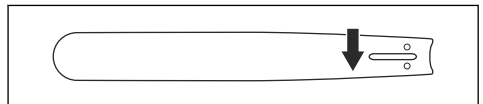

- Число зубьев на ведомой звездочке шины (Т).

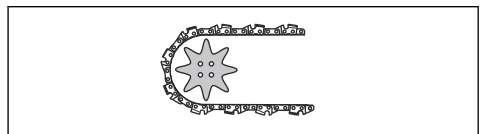

- Шаг цепи, дюйм. Расстояние между ведущими звеньями цепи должно совпадать с расстоянием между зубьями на ведомой и ведущей звездочках.

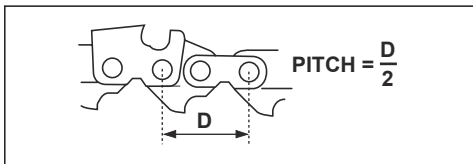

- Количество ведущих звеньев. Количество ведущих звеньев определяется типом направляющей шины.

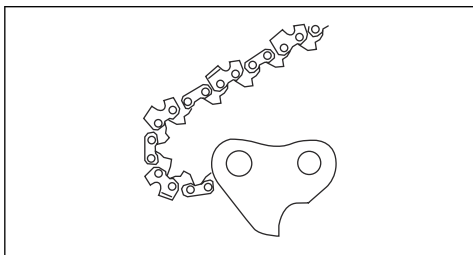

- Ширина паза шины, дюйм/мм. Ширина паза в направляющей шине должна совпадать с шириной ведущих звеньев цепи.

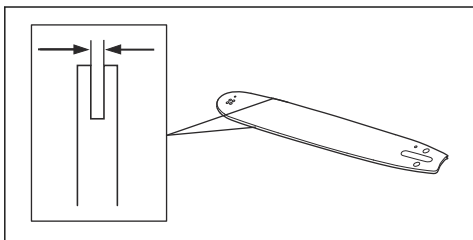

- Отверстие для смазки и натяжителя цепи. Направляющая шина должна быть выровнена по инструменту.

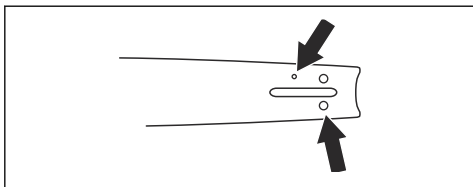

- Ширина ведущих звеньев, мм/дюйм.

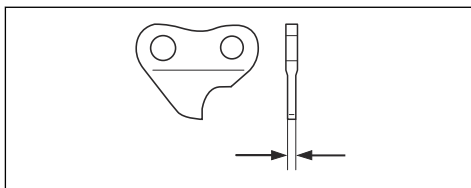

Общая информация о заточке режущих звеньев

Запрещается работать с плохо заточенной цепью пилы. При затуплении цепи пилы для продвижения ее сквозь дерево потребуются большее давление. При сильном затуплении цепи пилы образуются не опилки, а только древесная пыль.

Острая цепь пилы проходит сквозь дерево, образуя длинные опилки большой толщины.

Режущий зуб (А) и ограничитель глубины (В) вместе образуют режущую часть цепи пилы, резчик. Разница в высоте между этими двумя составляющими обеспечивает глубину резки (настройка ограничителя глубины).

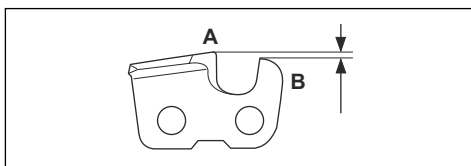

При заточке режущего звена учитывайте следующее:

- Угол заточки.

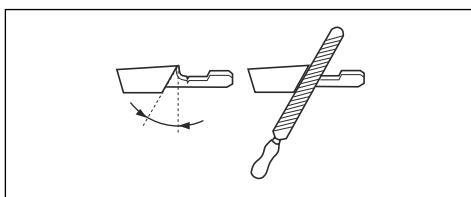

- Угол резания.

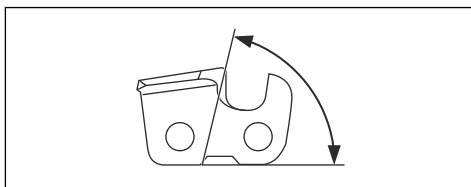

- Положение напильника.

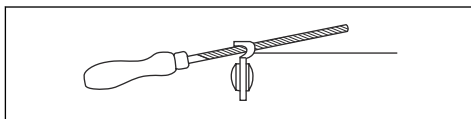

- Диаметр круглого напильника.

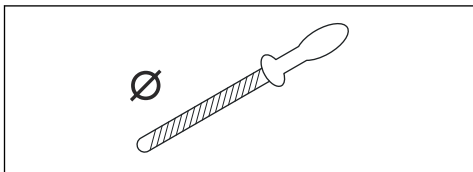

Без подходящего инструмента заточить цепь пилы очень сложно. Используйте шаблон для затачивания Husqvarna. Это поможет поддержать максимальную производительность изделия.

Примечание: Информацию по заточке цепи пилы см. в разделе *Заточка режущих звеньев* на стр. 79.

Заточка режущих звеньев

1. При заточке режущих зубцов используйте круглый напильник и шаблон для заточки.

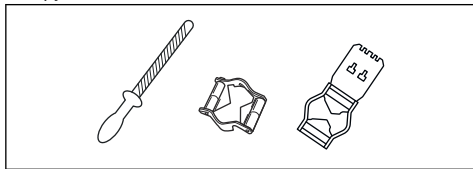

Примечание: Информацию о размере напильника и шаблоне для вашей цепи согласно рекомендации Husqvarna см. в разделе *Принадлежности* на стр. 84.

2. Правильно прикладывайте шаблон для затачивания к режущему звену. См. инструкции, идущие в комплекте с шаблоном для затачивания.
3. Переместите напильник с внутренней стороны режущего зубца наружу. Уменьшите давление на напильник при движении на себя.

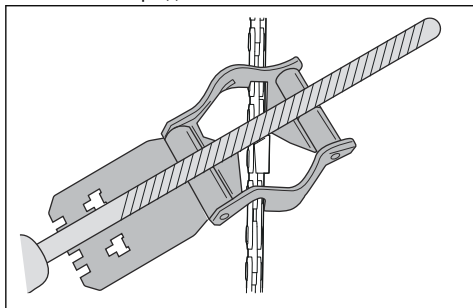

4. Снимите материал с одной стороны всех режущих зубьев.
5. Поверните изделие и удалите материал с другой стороны.

6. Убедитесь, что все режущие зубья имеют одинаковую длину.

Общая информация о настройке ограничителя глубины

После заточки режущих зубьев (A) регулировка ограничителя глубины (C) уменьшается. Для поддержания максимальной производительности при пилении необходимо удалить наполнитель из ограничителя глубины (B), чтобы достичь рекомендованной настройки ограничителя. Инструкции по регулировке настройки ограничителя глубины для вашей цепи пилы см. в разделе *Технические данные* на стр. 83.

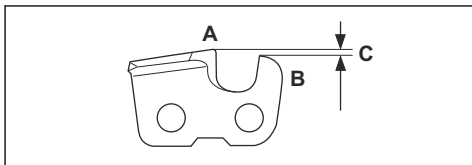

Регулировка ограничителя глубины

Прежде чем отрегулировать настройку ограничителя глубины или заточить режущие звенья, см. инструкции в разделе *Заточка режущих звеньев* на стр. 79. Мы рекомендуем регулировать настройку ограничителя глубины после каждой третьей операции заточки режущих зубьев.

Мы рекомендуем пользоваться нашим шаблоном для регулировки ограничителя глубины, чтобы обеспечить правильные глубину и угол.

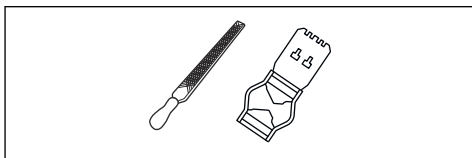

1. Используйте для регулировки ограничителя глубины плоский напильник и шаблон ограничителя глубины. Пользуйтесь только шаблоном для регулировки ограничителя глубины, рекомендованным Husqvarna, чтобы обеспечить правильные глубину и угол.
2. Установите шаблон ограничителя глубины на цепь пилы.

Примечание: См. дополнительную информацию о пользовании инструментом на упаковке инструмента.

3. С помощью плоского напильника снимите часть ограничителя глубины, которая выступает над шаблоном ограничителя глубины.

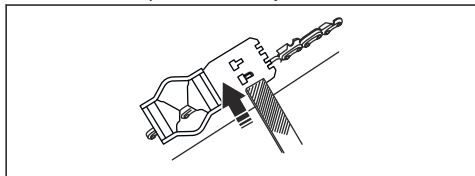

Натяжение цепи



ПРЕДУПРЕЖДЕНИЕ:

Несоответствующее натяжение цепи пилы может привести к тому, что цепь выйдет из направляющей шины и приведет к тяжелой травме или смерти.

По мере использования пилы ее цепь растягивается. На регулярной основе регулируйте цепь пилы.

1. Ослабьте гайку на шине, которой крепится крышка сцепления/тормоз цепи. Используйте комбинированный ключ.

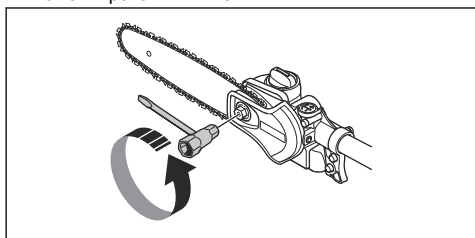

2. Затяните гайки крепления шины от руки с максимально возможным усилием.
3. Поднимите переднюю часть направляющей шины и поверните винт механизма натяжения цепи. Используйте комбинированный ключ.

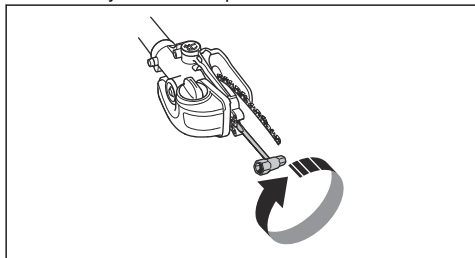

4. Затяните цепь пилы таким образом, чтобы она плотно прилегала к направляющей шине, но могла свободно вращаться.

5. Затяните гайки крепления шины с помощью ключа и одновременно поднимите переднюю часть направляющей шины.

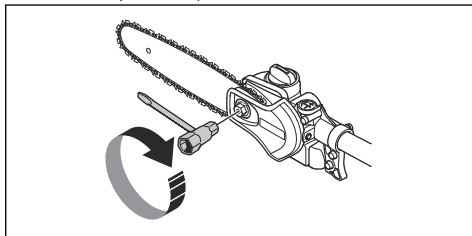

6. Убедитесь, что цепь пилы свободно протягивается рукой и не свисает с направляющей шины.

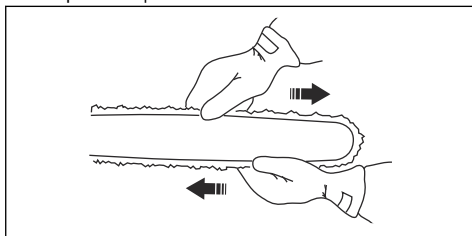

Заправка маслом для смазки цепи

1. Откройте крышку маслосливной горловины сверху головки шины.

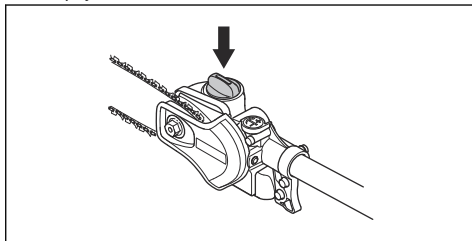

2. Залейте масло для смазки цепи пилы Husqvarna.
3. Установите крышку на место.

Проверка смазки цепи

1. Проверьте смазку цепи при каждой заправке. Направьте наконечник шины на светлую поверхность на расстоянии прибл. 20 см (8 дюймов). После работы пилы в течение 1 мин с открытым на 75% дросселем вы увидите на поверхности четкую масляную полосу.

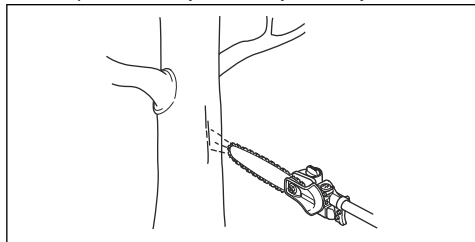

2. При ненадлежащей смазке цепи пилы проверьте направляющую шину. Инструкции см. в разделе *Проверка направляющей шины на стр. 77*. Если после техобслуживания проблему устранить не удалось, обратитесь к своему дилеру по обслуживанию.

Регулировка смазки цепи



ПРЕДУПРЕЖДЕНИЕ: Прежде чем выполнять регулировку масляного насоса, остановите двигатель.

Поверните регулировочный винт масляного насоса. Используйте отвертку или комбинированный ключ.

- Поверните регулировочный винт по часовой стрелке для увеличения расхода масла.

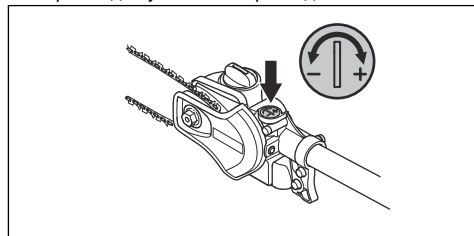

- Поверните регулировочный винт против часовой стрелки для уменьшения расхода масла.

Поиск и устранение неисправностей

Двигатель не запускается

Проверка	Возможная причина	Порядок действий
Выключатель.	Выключатель находится в положении останова.	Обратитесь в авторизованный сервисный центр для замены выключателя.
Топливный бак.	Топливо несоответствующего типа.	Опорожните топливный бак и залейте правильное топливо.

Проверка	Возможная причина	Порядок действий
Свеча зажигания и цилиндр.	Свеча зажигания загрязнена или намокла.	Убедитесь, что свеча зажигания сухая и чистая.
	Неправильный зазор между электродами свечи зажигания.	Очистите свечу зажигания. Проверьте правильность зазора между электродами, см. раздел <i>Технические данные на стр. 83</i> . Убедитесь, что свеча зажигания оснащена изоляцией радиопомех.
	Крепление свечи зажигания ослаблено.	Затяните свечу зажигания.
	Двигатель залит бензином вследствие многократных запусков с полностью закрытой заслонкой после зажигания.	Снимите и очистите свечу зажигания. Положите изделие на бок таким образом, чтобы отверстие свечи зажигания находилось в стороне от вас. Потяните ручку шнура стартера 6-8 раз. Установите свечу зажигания и запустите изделие. См. раздел <i>Запуск изделия на стр. 72</i> .

Двигатель запускается, но затем снова останавливается

Проверка	Возможная причина	Порядок действий
Топливный бак	Топливо несоответствующего типа.	Опорожните топливный бак и залейте в него правильное топливо.
Воздушный фильтр	Засорен воздушный фильтр.	Очистите воздушный фильтр.

Транспортировка, хранение и утилизация

Транспортировка и хранение

- Перед помещением на хранение и транспортировкой изделия и топлива убедитесь в отсутствии утечек или испарения топлива. Искры или источники открытого огня, например, от электрических устройств или котлов, могут привести к пожару.
- Всегда используйте рекомендованные контейнеры для хранения и транспортировки топлива.
- Перед транспортировкой или помещением изделия на длительное хранение опорожните топливный бак и бак с маслом для смазки цепи. Утилизируйте топливо и масло для смазки цепи в специально предназначенном для этого месте.
- Во избежание травм или повреждения изделия используйте транспортировочные щитки. Неподвижная цепь пилы также может стать причиной серьезных травм.

- Снимите колпачок свечи зажигания со свечи зажигания.
- Надежно закрепляйте изделие на время транспортировки.

Подготовка изделия для длительного хранения

1. Остановите изделие и дайте ему остыть, прежде чем разбирать его.
2. Разберите и очистите цепь пилы и паз в направляющей шине.
3. Установите транспортировочный щиток.



ВНИМАНИЕ: Если цепь пилы и направляющую шину не очищать, они могут засориться или стать жесткими.

4. Очистите изделие. Инструкции см. в разделе
Техническое обслуживание на стр. 73.

5. Проведите полное обслуживание изделия.

Технические данные

Технические данные

	525PT5S
Двигатель	
Объем цилиндра, см ³	25,4
Диаметр цилиндра, мм	34
Длина хода, мм	28
Рекомендованные макс. обороты, об/мин	11000-12000
Обороты холостого хода, об/мин	2800-3000
Макс. выходная мощность двигателя, согласно ISO 8893, кВт/об/мин	1,0/8500
Глушитель с каталитическим конвертером	Да
Система зажигания с регулировкой частоты вращения	Да
Система зажигания	
Свеча зажигания	NGK BPMR8Y
Зазор между электродами, мм	0,5
Топливная система и система смазки	
Емкость топливного бака, л/см ³	0,5/500
Емкость масляного бака, л/см ³	0,14/140
Вес	
Без топлива, режущего оборудования и щитка, кг	7
Излучение шума ⁷	
Уровень мощности звука, измеренный в соответствии с ISO 22868, дБ (А)	107
Уровни шума ⁸	
Эквивалентный уровень давления звука на уровне уха пользователя, измеренный согласно ISO 22868, дБ(А):	
С соответствующим оборудованием (оригинальным)	89
Уровни вибрации ⁹	

⁷ Указанные данные об уровне мощности звука имеют типичный статистический разброс (стандартное отклонение) 2 дБ (А).

⁸ Указанные данные об эквивалентном уровне давления звука для устройства имеют типичный статистический разброс (стандартное отклонение) 1 дБ (А).

⁹ Указанные данные о среднем уровне вибраций имеют типичный статистический разброс (стандартное отклонение) 1 м/с².

525PT5S

Уровни вибрации на ручках, измерены согласно ISO 22867, м/с²:

Короткая штанга, передние/задние ручки 6,3/5,3

Удлиненная штанга, передние/задние ручки 4,1/6,7

Принадлежности

Комбинации направляющей шины и цепи пилы

Рекомендованная комбинация направляющей шины и цепи пилы.

Примечание: Данная направляющая шина отличается от стандартного оборудования Husqvarna и должна соответствовать типу А318 для надлежащей установки на изделие.



Направляющая шина			Цепь пилы	
Длина, дюйм / см	Шаг, дюйм	Глубина, дюйм/мм	Тип	Длина, ведущие звенья, шт.
10/25	1/4	0,050/1,3	Husqvarna H00	58
12/31				64

Оборудование для заточки и углы заточки

Использование заточного шаблона Husqvarna обеспечивает правильные углы заточки. Мы рекомендуем всегда использовать заточной шаблон

Husqvarna для восстановления остроты цепи пилы. Номера деталей приведены в таблице ниже.

Если вы не знаете, какая цепь установлена на вашем изделии, обратитесь к своему дилеру по обслуживанию.

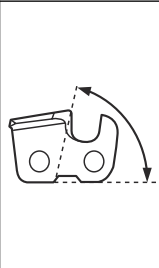
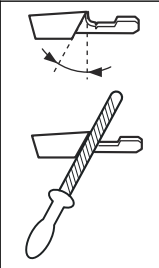
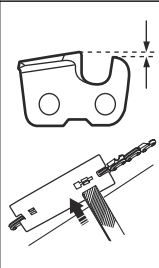
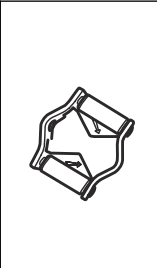
					
H00	5/32 дюйма / 4,0 мм	85°	30°	0,025 дюйма / 0,65 мм	580 68 74-01

Декларация соответствия

Декларация соответствия требованиям ЕС

Мы, компания **Husqvarna AB**, SE-561 82
Husqvarna, Швеция, тел.: +46-36-146500, с полной
ответственностью заявляем, что изделие:

Описание	Высоторез
Марка	Husqvarna
Тип / Модель	525PT5S
Идентификация	Серийные номера начиная с 2022 года и далее

полностью соответствует следующим директивам и
нормативам ЕС:

Норматив	Описание
2006/42/EC	"О механическом оборудовании"
2014/30/EU	"Об электромагнитной совместимости"
2011/65/EU	"Об ограничении использования определенных опасных веществ в электрическом и электронном оборудовании"

а также требованиям следующих стандартов и/или
технических регламентов: EN ISO 12100:2010, EN
ISO 14982:2009, EN IEC 63000:2018, EN ISO
11680-1:2011.

141400, Московская обл., Г. Химки, ул. Ленинградская,
владение 39, строение 6, здание II этаж 4,
помещение ОВ02_04,
телефон горячей линии 8-800-200-1689

Notified body: 0404, SMP Svensk Maskinprovning
AB, Box 4053, SE-904 03 Umeå, Sweden провела
типовой контроль ЕС в соответствии с директивой по
оборудованию (2006/42/EC), статья 12, пункт 3b.

Номер сертификата: 0404/15/2439

Husqvarna, 2023-07-07

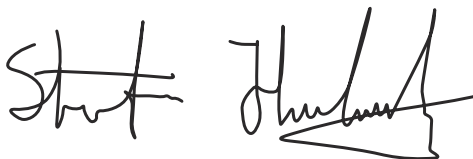

Стефан Холмберг (Stefan Holmberg), директор
отдела разработок, управление технологиями,
Husqvarna AB

Ответственный за техническую документацию



İçindekiler

Giriş.....	86	Sorun giderme.....	107
Güvenlik.....	88	Taşıma, depolama ve atma.....	108
Montaj.....	94	Teknik veriler.....	108
Çalışma.....	95	Aksesuarlar.....	109
Bakım.....	99	Uyumluluk Bildirimi.....	111

Giriş

Kullanım amacı

Bu ürün dal ve çalıların kesimi için kullanılır.

Not: Ulusal düzenlemeler ürünün kullanımını kısıtlayabilir.

Ürünü yalnızca üretici tarafından onaylanmış aksesuarlarla kullanın. Bkz. *Aksesuarlar sayfa: 109.*

Ürüne genel bakış

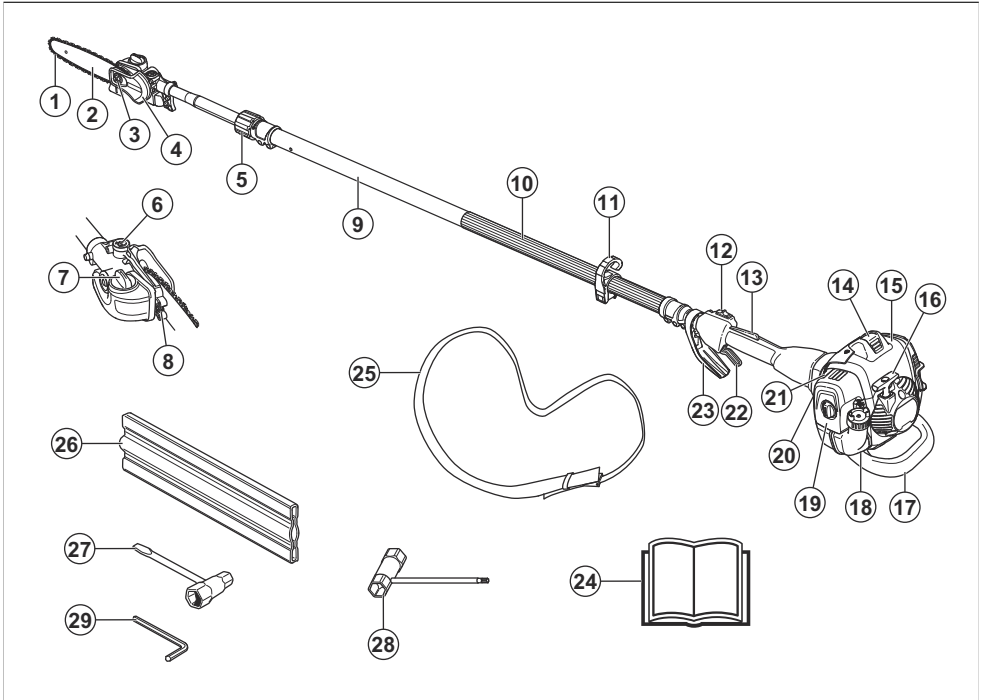

1. Testere zinciri
2. Kılavuz
3. Kılavuz somunları
4. Testere zinciri için siperlik
5. Kilitleme düğmesi
6. Zincir yağlama ayar vidası
7. Zincir yağı deposu
8. Zincir germe vidası
9. Mil
10. Ön tutma yeri
11. Kuşam askılık destek kancası
12. Durdurma anahtarı

13. Gaz tetiđi kilidi
14. Buji kapađı ve buji
15. Silindir kapađı
16. alıřtırma kolu
17. Darbe siperliđi
18. Yakıt tankı
19. Hava filtresi kapađı
20. Hava püskürtme
21. Jikle kontrolü
22. Gaz tetiđi
23. Gaz/el koruyucusu
24. Kullanım kılavuzu
25. Tařıma askısı
26. Nakliye koruyucusu, kılavuz
27. Kombine anahtar, zincir gerdirici
28. Kombine anahtar
29. Alyan anahtar

Ürün üzerindeki semboller



UYARI!! Bu ürün tehlikelidir. Ürün dikkatli ve doğru bir şekilde kullanılmazsa operatör veya yakındaki kişiler yaralanabilir veya ölebilir. Operatörün veya yakındaki kişilerin yaralanmasını önlemek için kullanım kılavuzundaki tüm güvenlik talimatlarını okuyup bunlara uyun.



Lütfen kullanım kılavuzunu dikkatle okuyun ve kullanımdan önce talimatları anladığınızdan emin olun.



Dur.



Üzerinize nesne düşebilecek yerlerde koruyucu baret kullanın. Onaylı kulak koruma ekipmanı kullanın. Onaylı koruyucu gözlük kullanın.



Onaylı koruyucu eldiven kullanın.



Ađır işler için elverişli, kaymaya dirençli botlar kullanın.



Yakıt.



Zincir yađı.



Yađ akışının ayarlanması.



Dönme yönü, testere zinciri.



Primer ampulü.



Jikle.



Bu ürün yürürlükteki AT Direktiflerine uygundur.



Bu ürün yürürlükteki Birleşik Krallık yönetmeliklerine uygundur.

yyyyhhxxxx

Nominal değerler plakası veya lazer baskı, seri numarasını gösterir. **yyyy** üretim yılı, **hh** ise üretim haftasıdır.

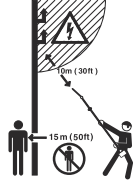

Bu ürün elektriğe karşı yalıtılmamıştır. Ürün, yüksek voltajlı güç hattına temas ederse veya yaklaşırsa ölüme ya da ciddi yaralanmaya yol açabilir. Elektrik, ark yaparak bir noktadan diğerine sıçrayabilir. Voltaj ne kadar yüksekse elektriğin sıçrama mesafesi de o kadar uzundur. Elektrik, özellikle ıslaksalar dallardan ve diğer nesnelere de geçebilir. Makine ve yüksek voltajlı güç hatları ve/veya bunlara temas eden tüm nesnelere her zaman en az 10 m mesafe bırakın. Bu güvenli mesafenin dahilinde çalışmanız gerekirse çalışmaya başlamadan önce daima ilgili elektrik şirketiyle irtibata geçerek gücün kesildiğinden emin olmanız gerekir.

Ürün operatörü, çalışma sırasında insanların veya hayvanların kendisine 15 metreden fazla yaklaşmamasını sağlamalıdır.

Not: Ürünün üzerindeki diğer semboller/etiketler, diğer ticari alanların sertifikalandırma gereklilikleri ile ilgilidir.

Avrupa V Emisyonları



UYARI: Motorun kurcalanması bu ürünün AB tip onayını geçersiz kılar.

Üründe oluşabilecek hasarlar

Aşağıdaki durumlarda ürünümüzde oluşabilecek hasarlardan sorumlu olmayız:

- ürünün hatalı bir şekilde onarılması,
- ürünün, üretici tarafından onaylanmayan veya üreticiden alınmayan parçalarla tamir edilmesi,
- üründe, üreticiden alınmayan veya üretici tarafından onaylanmayan bir aksesuar bulunması,
- ürünün, onaylı bir servis merkezinde veya yetkili bir kurum tarafından tamir edilmemesi.

Güvenlik

Güvenlik tanımları

Kılavuzdaki önemli kısımları vurgulamak için uyarılar ve notlar kullanılmıştır.



UYARI: Kılavuzdaki talimatlara uyulmadığı takdirde operatör veya çevredeki kişiler için ciddi yaralanma veya ölüm tehlikesi varsa kullanılır.



DİKKAT: Kılavuzdaki talimatlara uyulmadığı takdirde ürünün, diğer malzemelerin veya çevrenin zarar görme riski olduğunda kullanılır.

Not: Belirli bir durumda bilgi verilmesi gerektiğinde kullanılır.

Genel güvenlik talimatları



UYARI: Ürünü kullanmadan önce aşağıdaki uyarı talimatlarını okuyun.

- Bu ürün, çalışırken elektromanyetik bir alan oluşturur. Bu alan, bazı koşullarda aktif veya pasif tıbbi implantlarda parazitlenmeye neden olabilir. Ciddi yaralanmaya veya ölüme neden olabilecektir.

durumların ortaya çıkma riskini azaltmak için tıbbi implantı olan kişilerin, bu ürünü çalıştırmadan önce doktorlarına ve tıbbi implant üreticilerine danışmalarını öneririz.

- Bu ürün, dikkatli olmamanız ya da ürünü doğru kullanmamanız halinde tehlikeli bir alettir. Bu ürün, operatör ya da başkaları açısından ciddi yaralanmalara veya ölüme neden olabilir.
- Bu kullanım kılavuzunun içeriğini okumanız ve anlammanız çok önemlidir. Kullanım kılavuzunu okuduktan sonra belirli bir çalışma koşulundan veya bir kullanım prosedüründen emin değilseniz devam etmeden önce bir servis noktasıyla görüşün.
- Üreticinin izni alınmadan ürün tasarımında hiçbir şekilde değişiklik yapılamaz. Başkaları tarafından üzerinde değişiklik yapılmış gibi görünen bir ürünü kullanmayın ve sadece bu ürün için önerilen aksesuarları kullanın. Onaylanmamış değişiklikler ve/veya aksesuarlar operatör veya başkaları açısından ciddi yaralanmalara veya ölüme neden olabilir.
- Kullanmadan önce ürünü kontrol edin. Bkz. *Ürünün üzerindeki güvenlik araçları sayfa: 90 ve Çalıştırmadan önce kontrol etme sayfa: 95.* Hasarlı veya düzgün çalışmayan bir ürünü kullanmayın. Bu kılavuzda belirtilen güvenlik kontrolleri, bakım ve servis talimatlarını uygulayın.
- Kullanılmış bir susturucu/kıvılcım önleyici ve kıvılcım önleyici montaj yüzü, yanma sonrası oluşan ve kanserojen olabilecek parçacık birikintileri içerebilir.

Susturucu ve/veya kıvılcım önleyici kullanırken bu bileşiklere karşı önlem alın. Susturucu ve/veya kıvılcım önleyici kullanmadan önce, bkz. *Susturucuyu kontrol etme sayfa: 92.*

Montaj için güvenlik talimatları



UYARI: Ürünü kullanmadan önce bu talimatları dikkatle okuyun ve bunlara uyun.

- Tam kavrama kapağı ve mil, makine çalıştırılmadan önce takılmalıdır. Aksi takdirde kavrama gevşeyebilir ve yaranlanmaya neden olabilir.
- Bu ürünle birlikte kullanabileceğiniz tek aksesuar, önerdiğimiz kesme ataşmanlarıdır. Bkz. *Aksesuarlar sayfa: 109.*
- Onaylı koruyucu eldiven kullanın.
- Motoru çalıştırmadan önce koruyucu kapağı ve mili doğru şekilde monte ettiğinizden emin olun.

Kullanım için güvenlik talimatları



UYARI: Ürün üzerinde bakım yapmadan önce aşağıdaki uyarı talimatlarını okuyun.

- Kişisel koruyucu ekipman kullanın, bkz. *Kişisel koruyucu ekipman sayfa: 90.*
- Bu ürün elektrige karşı yalıtılmamıştır. Ürün, yüksek voltajlı güç hattına yaklaşırsa veya temas ederse ölüme ya da ciddi fiziksel yaralanmaya yol açabilir. Elektrik, ark yaparak bir noktadan diğerine sıçrayabilir. Voltaj ne kadar yüksekse elektrigin sıçrama mesafesi de o kadar uzundur. Elektrik, özellikle ıslaksalar dallardan ve diğer nesnelere de geçebilir. Ürün ve yüksek voltajlı güç hatları ve/veya bunlara temas eden tüm nesnelere arasında en az 10 m mesafe bırakın. Bu güvenli mesafenin dahilinde çalışmanız gerekirse çalışmaya başlamadan önce daima ilgili elektrik şirketiyle irtibata geçerek gücün kesildiğinden emin olmanız gerekir.
- Titreşime aşırı ölçüde maruz kalmak, dolaşım bozukluğu olan kişilerde dolaşım veya sinir sistemi hasarına yol açabilir. Titreşime aşırı maruz kalma belirtileri yaşıyorsanız doktorunuzla konuşun. Bu belirtilerden bazıları uyuşma, his kaybı, karıncalanma, iğnelenme, acı, güç kaybı, cilt renginde veya durumunda değişikliklerdir. Bu belirtiler çoğunlukla parmaklarda, ellerde veya bileklerde ortaya çıkar. Düşük sıcaklıklarda risk artar.
- Susturucunun içerisi kanserojen özellikli kimyasal madde içerebilir. Susturucu hasarlıysa bu elemanlara temas etmekten kaçınınız. Motor egzoz dumanını, zincir yağı buharını ve talaş tozunu uzun süre solumanız sağlığınıza zarar verebilir.
- Bu makineyi kapalı alanlarda veya yeterli havalandırması olmayan yerlerde kesinlikle kullanmayın. Egzoz dumanı kokusuz, zehirli ve son derece tehlikeli bir gaz olan karbon monoksit içerir.

- Ürünü susturucu olmadan ya da arızalı bir susturucuyla kullanmayın. Arızalı bir susturucu, gürültü düzeyini ve yangın riskini artırabilir. Yangın söndürücü araçları yakınızdaki tutun. Çalışma alanında kıvılcım önleyici ızgara bulundurmanız şartsa ürünü, kıvılcım önleyici ızgara olmadan ya da kırık bir kıvılcım önleyici ızgara ile kullanmayın.
- Testere zinciri rölantideyken durmazsa rölanti hızını ayarlayın. Bkz. *Rölantinin ayarlanması sayfa: 100.* Ürünü, doğru şekilde ayarlanana veya onarılanaya kadar kullanmayın.
- Bu ürün uzun erişime sahiptir. Ürün çalışırken hiç kimsenin veya hiçbir hayvanın 15 m'den fazla yaklaşmadığından emin olun. Ürünle etrafınızda dönmeyen önce daima arkınıza bakın. Herhangi bir kişi veya hayvan 15 m'lik güvenlik bölgesine girerse ürünü hemen durdurun. Aynı bölgede birden fazla operatör çalışıyorsa en az 15 m olan güvenlik mesafesini koruyun.
- Yukarıdan geçen güç hatlarının bulunduğu bölgede çalışmak için uygun güvenlik yönetmeliklerine uyun. Düşen dallar da kısa devreye neden olabilir.
- Asla kesilmekte olan bir dalın altında durmayın. Bu ciddi veya ölümcül yaralanmaya bile neden olabilir.
- Keserken fırlayabilecek dal parçalarına dikkat edin. Kesme işlemini yer çok yakın yapmayın. Taşlar ve diğer nesnelere fırlayabilir.
- Ürünü yoğun sis, sağanak yağmur, kuvvetli rüzgar veya aşırı soğuk gibi hava şartlarında çalıştırmayın. Ürünü kötü hava şartlarında kullanmak yorulmanıza neden olabilir ve buzlu zeminde düşme ve ağaçların beklenmeyen yöne düşmesi gibi riskleri artırabilir.
- Ürünü yorgunken, hastayken veya alkol, uyuşturucu ya da ilaç gibi görüşünüzü, dikkatinizi, koordinasyonunuzu, karar yeteneğinizi olumsuz etkileyebilecek bir maddenin etkisi altındayken kullanmayın.
- Güvenli bir şekilde hareket edebildiğinizden ve durabildiğinizden emin olun. Çevrenizdeki bölgede ağaç kökü, kaya, dal ve çukur gibi engeller olup olmadığına bakın. Eğimli yerlerde çalışırken dikkatli olun.
- Ciddi yaralanmaya sonuçlanabileceğinden, kesilen yeşilliği motor çalışırken veya kesme donanımı dönerken çıkarmayın, başkasının çıkarmasına da izin vermeyin.
- Makineyi kullanırken erişim alanınızın dışındaki yerlere uzanmaya çalışmayın. Her zaman güvenilir bir pozisyonda ve dengede olduğunuzdan emin olun.

- Ürünü daima iki elinizle tutun. Ürünü vücudunuzun sağ tarafında tutun.

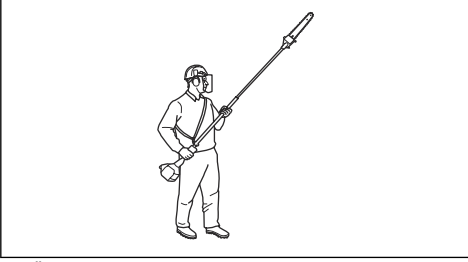

- Ürün devre dışı bırakıldığında tamamen durana kadar ellerinizi ve ayaklarınızı testere zincirinden uzak tutun.
- Asla tam olarak güvenli olmayan merdiven, tabure veya diğer yüksek pozisyonlar üzerinde çalışmayın.
- Görüş alanınızda deşilken ürünü motor çalışır halde asla yere koymayın.
- Kulak koruma ekipmanı kullanırken uyarı sinyallerine ve yüksek seslere dikkat edin. Motor durduğunda kulak koruma ekipmanınızı hemen çıkarın.
- Yeni bir çalışma bölgesine geçmeden önce motoru durdurun. Ekipmanı taşımadan önce daima nakliye koruyucusunu takın.
- Çocukların ürünü kullanmasına veya ürünün yakınında bulunmasına kesinlikle izin vermeyin. Ürün sıkı gözetim altında olmadığında buji kapağını çıkarın.

Kişisel koruyucu ekipman



UYARI: Ürünü kullanmadan önce aşağıdaki uyarı talimatlarını okuyun.

- Ürünü kullanırken daima onaylı kişisel koruyucu ekipmanları kullanın. Kişisel koruyucu ekipmanlar yaralanma riskini tamamen engelleyemez ancak bir kaza durumunda yaralanmanın derecesini azaltır. Bayinizin doğru ekipmanı seçmenize yardımcı olmasını sağlayın.
- Nesnelere düşme riski bulunan yerlerde koruyucu kask kullanın.
- Yeterli gürültü azaltması sağlayan onaylı kulak koruma ekipmanını kullanın. Uzun süre gürültüye maruz kalınması sürekli işitme bozukluğuna yol açabilir.
- Onaylı koruyucu gözlük kullanın. Vizör kullanıyorsanız onaylı koruma gözlüğü de kullanmanız gerekir. Onaylı koruma gözlüğü ABD'de ANSI Z87.1 veya AB ülkelerinde EN 166 standardıyla uyumlu olmalıdır.
- Yüz koruması için vizör kullanın. Vizör, göz koruması için yeterli değildir.



- Kesme donanımını takma, kontrol etme veya temizleme gibi eldiven gerektiren durumlarda eldiven kullanın.
- Sağlam, kaymaz botlar kullanın.
- Sağlam kumaştan yapılmış kıyafetler kullanın. Daima kalın ve uzun pantolonlarla uzun kollu kıyafetler kullanın. Çallara ve dallara takılabilecek bol kıyafetler kullanmayın. Takı takmayın; şort, sandalet giymeyin veya çıplak ayakla dolaşmayın. Saçınızı güvenli bir şekilde omuz hizasının üzerinde toplayın.



- İlk yardım ekipmanını yakında bulundurun.



Ürünün üzerindeki güvenlik araçları



UYARI: Ürünü kullanmadan önce aşağıdaki uyarı talimatlarını okuyun.

- Güvenlik cihazları hasarlı olan veya düzgün çalışmayan bir ürünü kullanmayın.
- Güvenlik araçlarını düzenli olarak kontrol edin. Bkz. *Ürünün üzerindeki güvenlik araçları sayfa: 90.*
- Güvenlik cihazları hasarlıysa veya düzgün çalışmıyorsa Husqvarna servis bayinizle görüşün.

Gaz tetiği kilidini kontrol etme

Gaz tetiği kilidi, gaz kontrolünün kazayla çalıştırılmasını önler.

1. Gaz tetiği kilidine (A) basın ve gaz kontrolünün (B) serbest bırakıldığından emin olun. Kolu serbest bıraktığınızda gaz kontrolü ve gaz tetiği kilidi ilk konumlarına geri döner.

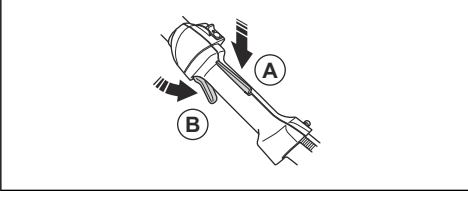

2. Gaz tetiği kilidini serbest bırakın ve gaz kontrolünün rölantide kilitlendiğinden emin olun.

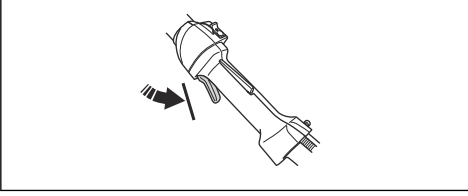

3. Gaz tetiği kilidine basın ve kilidi serbest bıraktığınızda ilk konumuna geri döndüğünden emin olun.

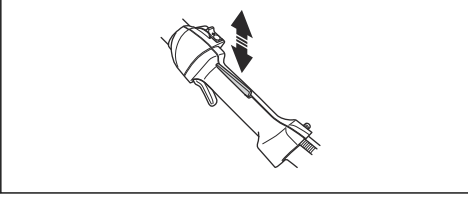

4. Gaz kontrolünün ve gaz tetiği kilidinin serbestçe hareket ettiğinden ve dönüş yayının doğru çalıştığından emin olun.

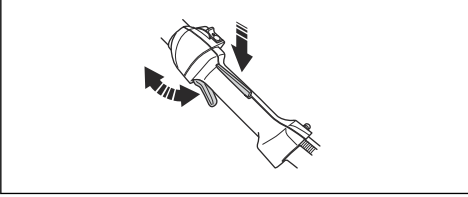

5. Ürünü çalıştırın ve tam gaz verin. Bkz. *Ürünü çalıştırma sayfa: 98.*

6. Gaz kontrolünü serbest bırakın ve kesme donanımının durduğundan emin olun. Kesme donanımı gaz rölantide konumundayken dönerse karbüratör ayarlarını kontrol edin. Bkz. *Bakım sayfa: 99.*

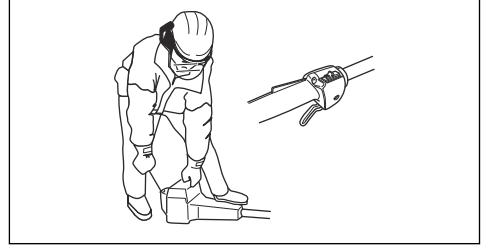

Durdurma anahtarını kontrol etme

1. Motoru başlatın.
2. Durdurma düğmesini durdurma konumuna getirin ve motorun durduğundan emin olun.

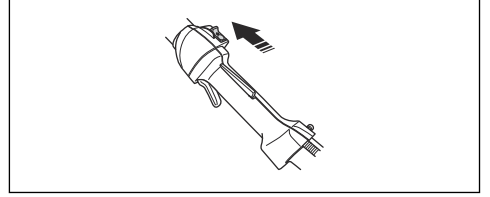

Titreşim azaltma sistemini kontrol etme

Titreşim azaltma sistemi, tutacaklardaki titreşimi en aza düşürerek kullanımı kolaylaştırır. Ürünün titreşim azaltma sistemi, ürünün motor ve mil birimleri arasında titreşim aktarımını azaltır.

1. Motoru durdurun.
2. Çatlama gibi herhangi bir hasar veya deformasyon olup olmadığını gözünüzle kontrol edin.

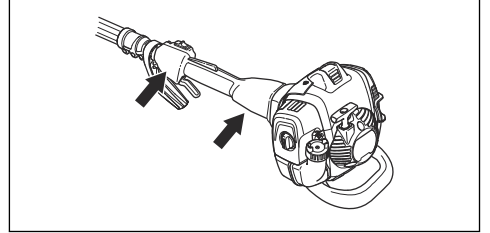

3. Titreşim azaltma sisteminin elemanlarını doğru taktığınızdan emin olun.

Susturucuyu kontrol etme

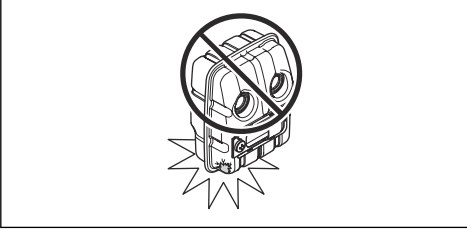

Susturucu, gürültü düzeyini minimum seviyede tutar ve egzoz dumanını operatörden uzağa yönlendirir. Sıcak ve kurak iklime sahip bölgelerde yangın riski yüksektir. Yerel yönetmeliklere ve bakım talimatlarına uyun

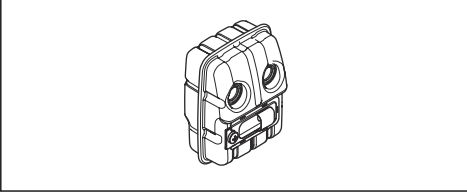

- Herhangi bir hasar veya deformasyon olup olmadığını gözünüzle kontrol edin.
- Susturucunun ürüne doğru şekilde takıldığından emin olun.

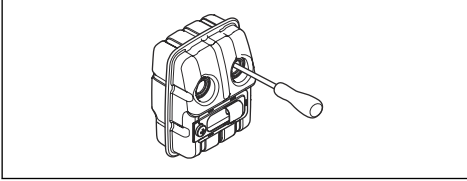

- Kıvılcım önleyici ızgarayı gözünüzle kontrol edin.

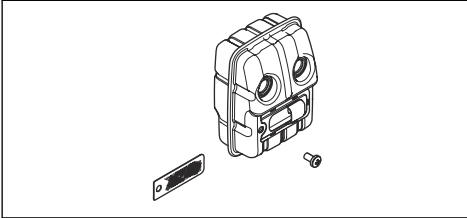

Bkz. *Susturucuda bakım yapma sayfada: 101.*

Yakıt güvenliği



UYARI: Ürünü kullanmadan önce aşağıdaki uyarı talimatlarını okuyun.

- Yakıtı kapalı bir mekanda veya bir ısı kaynağının yakınında karıştırmayın.
- Ürünün üzerinde yakıt veya motor yağı varsa ürünü çalıştırmayın. İstenmeyen yakıtı/yağı temizleyin ve

ürünün kurumasını bekleyin. Üründeki istenmeyen yakıtı temizleyin.

- Kıyafetlerinize yakıt bulaşırsa kıyafetlerinizi hemen değiştirin.
- Vücudunuza yakıt bulaştırmayın; bu, yaralanmaya sebep olabilir. Vücudunuza yakıt bulaşırsa yakıtı temizlemek için su ve sabun kullanın.
- Ürüne ya da vücudunuza yağ veya yakıt dökerseniz motoru çalıştırmayın.
- Motorda sızıntı varsa ürünü çalıştırmayın. Motorda sızıntı olup olmadığını düzenli olarak kontrol edin.
- Yakıtla uğraşırken dikkatli olun. Yakıt yanıcı ve dumanlar patlayıcıdır; yaralanmalara veya ölüme sebep olabilir.
- Yaralanmaya sebep olabileceğinden yakıt dumanını solumayın. Yeterli hava akışı olduğundan emin olun.
- Yakıtın veya motorun yakınında sigara içmeyin.
- Yakıtın veya motorun yakınına sıcak nesnelere koymayın.
- Motor açıkken yakıt eklemeyin.
- Yakıtı yenilemeden önce motorun soğuduğundan emin olun.
- Yakıtı yenilemeden önce yakıt tankı kapağını yavaşça açın ve basıncı dikkatlice tahliye edin.
- Yakıt doldururken ve karıştırırken (benzin ve iki zamanlı yağ) veya yakıt tankını boşaltırken yeterli hava akışı olduğundan emin olun.
- Yakıt ve yakıt buharı kolayca tutuşabilir ve solunduğunda veya ciltle temas etmesi durumunda ciddi yaralanmalara neden olabilir. Bu nedenle yakıtla işlem yaparken dikkatli olun ve yeterli hava akışı olduğundan emin olun.
- Yakıt tankı kapağını dikkatlice sıkın; aksi takdirde yangın çıkabilir.
- Çalıştırmadan önce ürünü, yakıt tankını doldurduğunuz konumdan en az 3 m (10 ft) uzağa taşıyın.
- Yakıt tankına çok fazla yakıt doldurmayın.
- Ürünü veya yakıt konteynerini taşıırken sızıntı olmadığından emin olun.
- Ürünü veya bir yakıt konteynerini açık ateşin, kıvılcımın veya pilot alevinin olduğu bir alana koymayın. Depolama alanında açık alev olmadığından emin olun.
- Yakıtı taşıırken veya depolarken yalnızca onaylı konteynerleri kullanın.
- Ürünü uzun süre saklamadan önce yakıt tankını boşaltın. Yakıtın nereye atılacağı konusunda yerel yasalara uyun.
- Ürünü uzun süre saklamadan önce temizleyin.
- Motorun kazara çalışmasını engellemek için ürünü depolamadan önce buji kapağını çıkarın.

Bakım için güvenlik talimatları



UYARI: Ürün üzerinde bakım yapmadan önce aşağıdaki uyarı talimatlarını okuyun.

- Sadece bu kullanım kılavuzunda gösterilen bakım ve servis işlemlerini yapın. Diğer tüm servis ve onarım işlemlerini profesyonel servis çalışanlarına yaptırın.
- Bu kılavuzda belirtilen güvenlik kontrolleri ile bakım ve servis talimatlarını düzenli olarak uygulayın. Düzenli bakım ürünün kullanım ömrünü uzatır ve kaza riskini azaltır. Talimatlar için bkz. *Bakım sayfa: 99.*
- Bakım yaptıktan sonra bu kullanım kılavuzunda belirtilen güvenlik kontrolleri onaylanmazsa servis bayinizle iletişime geçin. Ürününüz için profesyonel onarım ve servis hizmetinin mevcut olduğunu garanti ederiz.

Kesme donanımı için güvenlik talimatları



UYARI: Ürünü kullanmadan önce aşağıdaki uyarı talimatlarını okuyun.

- Sadece bizim tavsiye ettiğimiz kılavuz/testere zinciri kombinasyonlarını ve eğeleme ekipmanlarını kullanın. Talimatlar için bkz. *Aksesuarlar sayfa: 109.*
- Testere zincirini kullanırken veya üzerinde bakım yaparken koruyucu eldivenler takın. Hareket etmeyen bir testere zinciri yaralanmalara da yol açabilir.
- Kesme dişlerinin her zaman doğru bir şekilde bileyenmiş olmasını sağlayın. Talimatlara uyun ve önerilen eğe masterını kullanın. Hasarlı ya da yanlış bileyenmiş testere zinciri kaza riskini artırır.

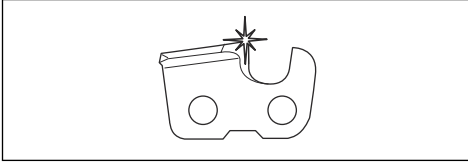

- Doğru derinlik ölçeği ayarını koruyun. Talimatlara uyun ve önerilen derinlik ölçeği ayarını kullanın.

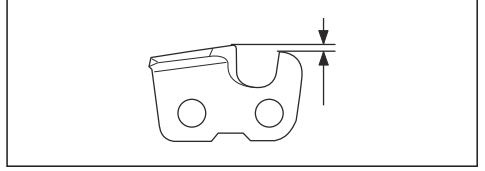

- Testere zincirinin doğru gerginlikte olduğundan emin olun. Testere zinciri kılavuza doğru sıkıştırılmamışsa yerinden çıkabilir. Yanlış testere zinciri gerginliği kılavuzdaki, testere zincirindeki ve zincir tahrik dişlisindeki aşınmayı artırır. Bkz. *Zinciri germe sayfa: 106.*

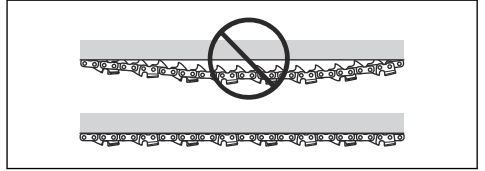

- Kesme donanımlarının bakımlarını düzenli olarak yapın ve bu ekipmanları doğru şekilde yağlayın. Testere zinciri yanlış yağlanırsa testere zincirindeki ve zincir tahrik dişlisindeki aşınma riski artar.

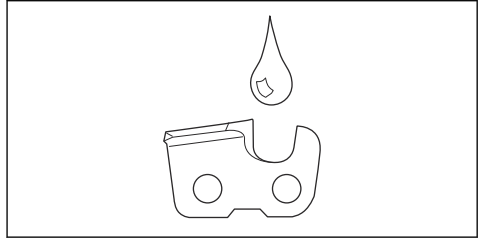

Montaj

Darbe siperliğini monte etme

1. Siperliği 3 vidayla monte edin.

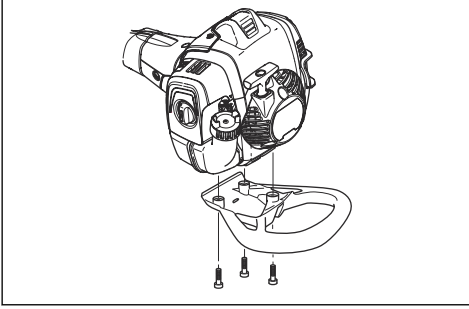

2. Vidaları 30 ft/lbs. (4 Nm) torkla sıkın.
3. Ürün yaklaşık 20 saat kullanıldıktan sonra vidaları tekrar sıkın.

Kesme kafasının takılması



DİKKAT: Mil içindeki hareket milinin kesme kafasındaki deliğe takıldığından emin olun.

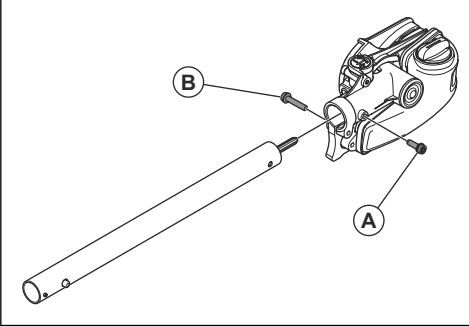

1. Kesme kafasının üzerindeki vidayı gevşetin. (A)
2. Vida (A) mildeki delikle aynı hizaya gelecek şekilde kesme başlığını mile takın.
3. Vidayı (A) elle sıkın. Vidanın (A) milin içindeki deliğe oturduğundan emin olun.
4. Vidayı (A) sıkın.
5. Vidayı (B) sıkın.

Kılavuzu ve zinciri takma

1. Kılavuz somununu gevşetip koruyucu kapağı çıkarın.

2. Kılavuzu kılavuz civatasının üzerine takın. Kılavuzu en arka konumuna getirin. Zinciri tahrik dişlisinin üzerine getirin ve kılavuzdaki yuvaya yerleştirin. Kılavuzun üst tarafından başlayın.
3. Kesici bağlantı kenarlarının kılavuz çubuğunun üst kenarına dönük olduğundan emin olun.

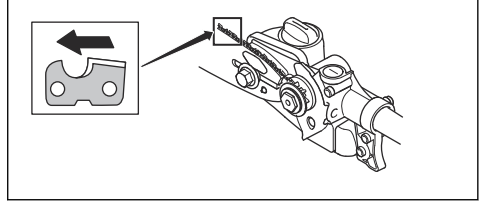

4. Kapağı takın ve kılavuzun içindeki delikte zincir ayarlamı pimini (A) bulun. Zincir tahrik bağlantılarının tahrik dişlisine (B), zincirin de kılavuzdaki (C) yuvaya doğru biçimde yerleştiğinden emin olun. Kılavuz somununu elinizle sıkın.

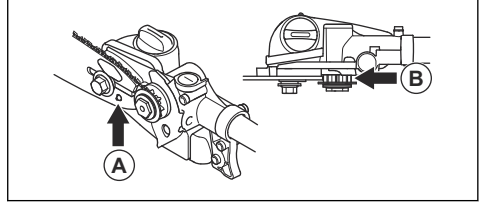

5. Kombine anahtarı kullanarak zincir gerdirme vidasını saat yönünde döndürün ve zinciri gerin. Zincir, kılavuzun alt kısmından sarkmayana kadar gerdirmelidir.

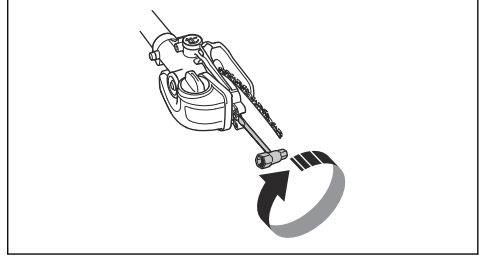

6. Zincir, kılavuzun altından sarkmadığında, fakat yine de elle kolayca döndürülebildiğinde doğru gerginlikte demektir. Kılavuz ucunu tutun ve kılavuz somunlarını kombine anahtarla sıkın.

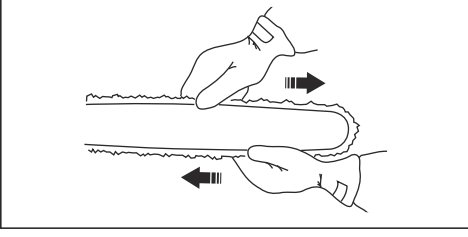

7. Yeni bir zincir takarken, zincir oturana kadar gerginliği sık sık kontrol edilmelidir. Zincir gerginliğini düzenli olarak kontrol edin. Doğru şekilde gerilen bir zincir iyi bir kesme performansı ve uzun kullanım ömrü sunar.

Mil boyunun ayarlanması

1. Düğmeyi açın.

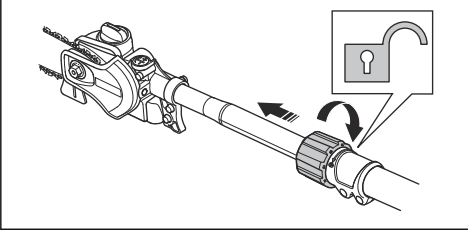

2. Mili dışarı çekip istenilen uzunluğa getirin.
3. Düğmeyi sıkın.

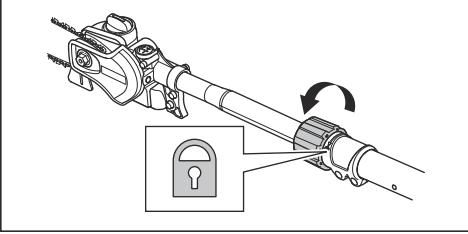

Kuşam askılığın ayarlanması

Ürünü çalıştırırken daima kuşam askılığı kullanın. Kuşam askılık, ürün çalıştırılırken maksimum kontrol sağlar. Kuşam askılık, kollarınız ve sırtınızdaki yorgunluk riskini azaltır.

1. Taşıma askısını takınız.
2. Ürünü kuşam askılık destek kancasına takın.
3. Destek kancası yaklaşık olarak sağ kalçanızla hizalanana kadar kuşam askılığın boyunu ayarlayın.

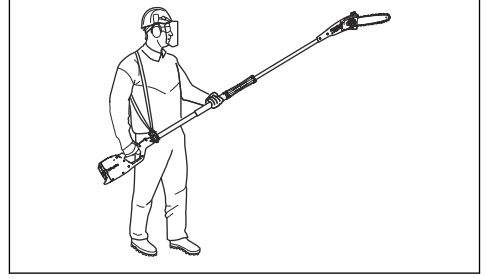

Çalışma

Giriş



UYARI: Ürünü kullanmadan önce güvenlik bölümünü okuyup anlamalısınız.

Çalıştırmadan önce kontrol etme

1. Çalışma alanını inceleyin. Fırlayabilecek tüm nesnelere uzaklaşın.

2. Testere zincirini kontrol edin. Asla körelmiş, çatlak veya hasarlı ekipman kullanmayın.
3. Ürünün mükemmel çalışır durumda olup olmadığını kontrol edin.
4. Tüm somunların ve vidaların sıkı olup olmadığını kontrol edin.
5. Zincirin yeterince yağlandığından emin olun, bkz. *Zincirin yağlmasını kontrol etme sayfa: 106.*
6. Testere zincirinin motor rölantideyken daima durduğundan emin olun.

7. Ürünü yalnızca hedeflenen amaç için kullanın.
8. Gidonun ve güvenlik aparatlarının sağlam olduğundan emin olun. Eksik parçası olan veya parçaları teknik özelliklere aykırı olarak değiştirilmiş bir makineyi asla kullanmayın.

Yakıt

Bu üründe iki zamanlı motor bulunur.



DİKKAT: Yanlış tür yakıtın kullanımı motor hasarına neden olabilir. Benzin ve iki zamanlı motor yağı karışımı kullanın.

Hazır yakıt karışımı

- Motorun en iyi performansı göstermesi ve motor ömrünün uzaması için Husqvarna hazır alkilat yakıt kullanın. Zararlı egzoz dumanını azaltan bu yakıt, normal yakıta kıyasla daha az zararlı kimyasal içerir. Bu yakıt yanma sonrası daha az kalıntı bıraktığından, motor bileşenlerini daha temiz tutar.

Yakıtın karıştırılması

Benzin



DİKKAT: Oktan numarası 90 RON (87 AKI) değerinin altında olan benzin kullanmayın. Bu, üründe hasara neden olabilir.



DİKKAT: %10'dan fazla etanol konsantrasyonu (E10) içeren benzin kullanmayın. Bu, üründe hasara neden olabilir.



DİKKAT: Kurşunlu benzin kullanmayın. Bu, üründe hasara neden olabilir.

- Her zaman minimum 90 RON (87 AKI) oktan numarasına sahip ve %10'dan az etanol konsantrasyonu (E10) içeren yeni kurşunsuz benzin kullanın.
- Ürünü sık sık ve sürekli olarak yüksek motor devrinde kullanıyorsanız daha yüksek oktan numarasına sahip benzin kullanın.
- Daima kaliteli kurşunsuz benzin/yağ karışımı kullanın.

İki zamanlı yağ

- En iyi sonuçlar ve performans için Husqvarna iki zamanlı yağ kullanın.
- Husqvarna iki zamanlı yağ yoksa hava soğutmalı motorlar için iyi kalitede başka bir iki zamanlı yağ kullanın. Doğru yağı seçmek için servis bayinizle iletişime geçin.



DİKKAT: Su soğutmalı dış motorlar için olan ve dış yağ olarak da bilinen iki zamanlı yağı kullanmayın. Dört zamanlı motor yağlarını kullanmayın.

Benzinle iki zamanlı yağ karıştırma

Benzin, litre	İki zamanlı yağ, litre
	%2 (50:1)
5	0,10
10	0,20
15	0,30
20	0,40



DİKKAT: Az miktarda yakıt karıştırırken yapılan küçük bir hata, karışımın oranını büyük ölçüde etkileyebilir. Doğru karışımı elde ettiğinizden emin olmak için yağ miktarını dikkatli bir şekilde ölçün.

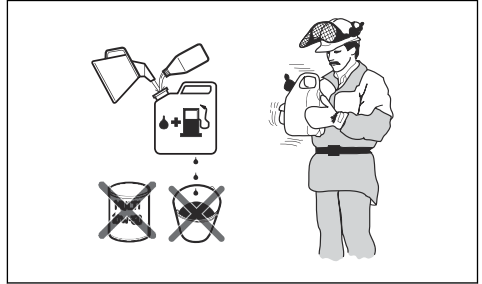

1. Benzinin yarısını temiz bir yakıt kabına doldurun.
2. Yağ miktarının tümünü ekleyin.
3. Yakıt karışımını çalkalayın.
4. Kalan benzin kaba ekleyin.
5. Yakıt karışımını dikkatlice çalkalayın.



DİKKAT: Tek seferde 1 ayılıktan fazla yakıt karıştırmayın.

Yakıt tankını doldurmak için

1. Yakıt tankı kapağının çevresini temizleyin.
2. Kapağı sallayın ve yakıtın iyice karıştığından emin olun. Dökülmeyi engelleyen valfe sahip bir yakıt konteyniri kullanın.
3. Yakıt tankını doldurun.
4. Yakıt tankının kapağını tamamen sıkın.

5. Ürünü çalıştırmadan önce yakıt ikmal alanından ve yakıt kaynağından en az 3 m (10 ft) uzaklaştırın.

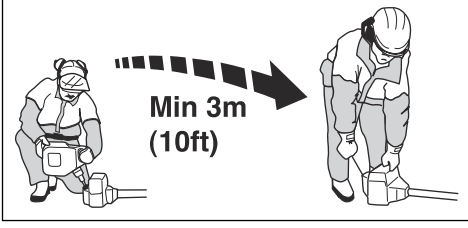

DİKKAT: Tankın içerisindeki kirlilik, arızaya neden olur. Yakıt tankını ve zincir yağı tankını düzenli olarak temizleyin ve yakıt filtresini yılda en az bir kez değiştirin.

Motoru alıştırma

- İlk 10 saatlik çalışma süresi içinde uzun süreler boyunca yüksüz halde tam gaz uygulamayın.

Doğru zincir yağı kullanma



UYARI: Yaralanmanıza ve çevre üzerinde zarara yol açabileceğinden atık yağ kullanmayın. Atık yağ; yağ pompasının, kılavuzun ve testere zincirinin hasar görmesine neden olur.



UYARI: Kesim ekipmanı yeterince yağlanmazsa testere zinciri kopabilir. Operatör için ciddi yaralanma veya ölüm riski.



UYARI: Bu ürün, yakıtın zincir yağından önce bitmesini sağlayan bir işleve sahiptir. Bu güvenlik işlevinin düzgün çalışması için doğru zincir yağı kullanın. Zincir yağı seçerken servis bayinize danışın.

Not: Ürün, otomatik zincir yağlama sistemiyle donatılmıştır. Ayrıca yağ akışını da ayarlayabilirsiniz. Bkz. *Zincir yağlamasını ayarlama sayfa: 107.*

- Testere zincirinin ömrünü maksimuma çıkarmak ve çevresel zararı minimuma indirmek için Husqvarna zincir yağı kullanın. Husqvarna zincir yağını bulamazsanız standart bir zincir yağı kullanmanızı öneririz.
- Testere zincirine iyi yapışan bir zincir yağı kullanın.
- Hava sıcaklığına uygun viskozite aralığına sahip bir zincir yağı kullanın.



DİKKAT: Yağ çok seyrekse yakıttan önce biter. 0°C/32°F altındaki sıcaklıklarda bazı zincir yağları çok

koyulaşarak yağ pompası bileşenlerinin hasar görmesine neden olabilir.

- Tavsiye edilen kesme donanımlarını kullanın. Bkz. *Aksesuarlar sayfa: 109.*

Ürünü kullanma

- Mükemmel dengeyi sağlamak için vücudunuz ürüne mümkün olduğunca yakın olmalıdır. Makinenin ağırlığını desteklemek ve kullanımını kolaylaştırmak için kuşam askılığı kullanın.
- Makinenin ucunun yere değmediğinden emin olun.
- Çalışırken acele etmeyiniz ancak dalların tümü temiz bir şekilde kesilene kadar düzenli çalışın.
- Her çalışma işleminden sonra motoru mutlaka rölantiye alın. Motorda yük olmadan uzun süre tam gaz çalışma ciddi motor hasarlarına neden olabilir.
- Her zaman tam gazda çalışın.
- Mümkün oldukça dalı dik açıyla kesebileceğiniz şekilde pozisyon alın.

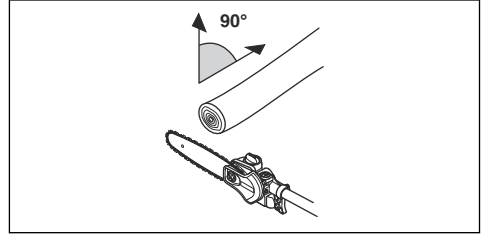

- Mili tam önünüzde duracak şekilde tutarak (olta kamışı gibi) çalışmayın. Bu durum kesme donanımının belirgin ağırlığını artırır.

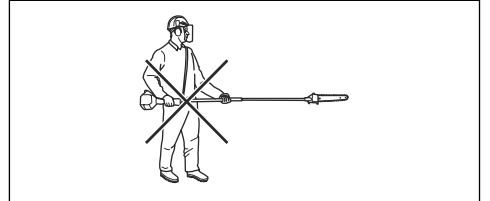

- Büyük dalları bölümler halinde keserek düşükleri yeri daha iyi kontrol edebilirsiniz.

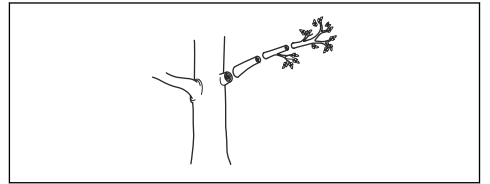

- Dalın kökündeki yumruyu asla kesmeyin. Bu, bitkinin iyileşme sürecini yavaşlatırken mantar saldırısı riskini artırır!

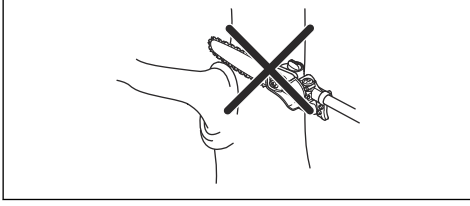

- Kesme sırasında destek sağlamak için kesme kafasının tabanındaki durma noktasını kullanın. Bu, kesme donanımının dalın üstünde "ziplama" yapmasına engel olur.

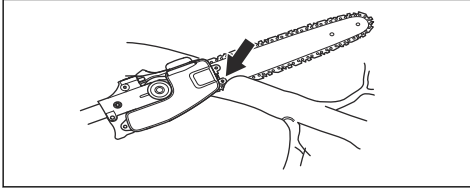

- Dalı kesmeye başlamadan önce dalın altında bir ilk kesik oluşturun. Bu, kabuğun ağaçta kalıcı hasar oluşmasına ve iyileşme sürecinin yavaşlamasına neden olabilecek şekilde parçalanmasını önler. Kesik, sıkışmayı önlemek için dal kalınlığının 1/3'ünden fazla olmamalıdır. Kesme donanımını daldan çekerken sıkışmayı önlemek için zinciri çalışır durumda tutun.

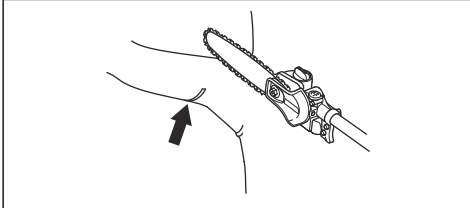

- Makinenin ağırlığını desteklemek ve kullanımını kolaylaştırmak için kuşam askılığı kullanın.
- Yere sağlam bastığınızdan ve çalışırken dalların, taşların ve ağaçların size engel olmayacağından emin olun.



UYARI: Kesme donanımı tamamen görüş açınızda olmadığı sürece gazı etkinleştirmeyin.

Ürünü çalıştırmaya hazırlama

1. Yakıt pompası diyaframı haznesine 10 kez basın.

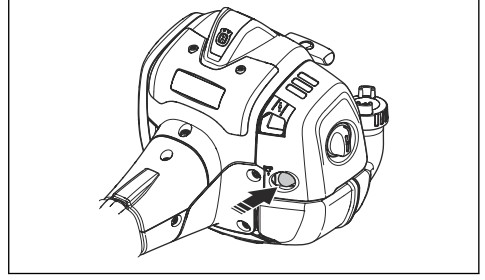

Not: Hazneyi tamamen doldurmaya gerek yoktur.

2. Jikle kontrolünü jikle konumuna getirin.

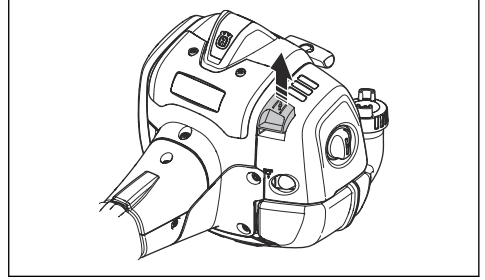

UYARI: Motoru jikleyle çalıştırdığınızda testere zinciri hemen dönmeye başlar.

Ürünü çalıştırma



UYARI: Ürünü çalıştırmadan önce güvenlik bölümündeki uyarı talimatlarını okuyun (bkz. *Güvenlik sayfa: 88*).

1. Koruyucu eldivenler kullanın.
2. Sol elinizle ürünün gövdesini zeminin üzerinde tutun.



DİKKAT: Ayaklarınızı kullanmayın!

3. Çalıştırma ipinin kolunu sağ elinizle tutun.
4. Hafif bir direnç hissedene kadar (marş mandalları kavranana kadar) sağ elinizle çalıştırma ipini yavaşça çekin.



UYARI: Çalıştırma ipini elinize dolamayın.

5. İpi hızlı ve güçlü bir şekilde çekin.



DİKKAT: Çalıştırma ipini tamamen dışarı çekmeyin ve ip tamamen dışarı çekilmiş durumdayken çalıştırma ipi kolunu bırakmayın. Bu, üründe hasara neden olabilir.

6. Çalıştırma ipini en fazla 5 kez olmak üzere motor çalışana kadar çekin.
7. Motor çalıştığında veya çalıştırma ipini 5 kez çektikten sonra jikleği sıfırlayın.
8. Gerekirse çalıştırma ipini motor çalışıncaya kadar tekrar tekrar çekin.
9. Motoru 10 saniye boyunca çalıştırın.
10. Gazı kademeli olarak çalıştırın.
11. Motorun sorunsuz şekilde çalıştığından emin olun.

Not: Motor durursa prosedürü tekrarlayın.

Yüzey hakkında



UYARI: Vücudunuzun bölümlerini gri işaretli alana temas ettirmeyin. Gri işaretli alana dokunmanız ciltte yanıklara neden olabilir. Buji kapağı hasar görmüşse elektrik çarpmasına da neden olabilir. Buji kapağı hasar görmüş bir ürünü kullanmayın.

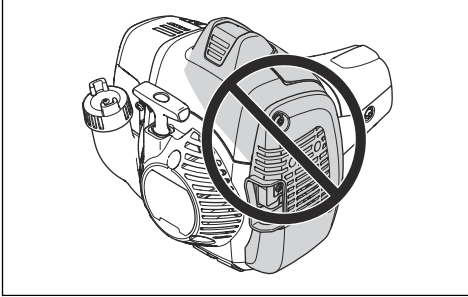

Ürünü durdurma

1. Motoru durdurmak için durdurma anahtarını stop (durdurma) konumuna getirin.

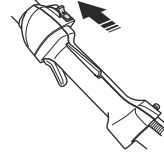

DİKKAT: Durdurma düğmesi, otomatik olarak ilk konumuna geri döner. Yanlışlıkla çalıştırmayı önlemek için montaj, kontrol ve/veya bakım sırasında buji kapağı bujiden çıkartılmalıdır.

Bakım

Giriş

Aşağıda bazı genel bakım talimatlarını bulabilirsiniz. Daha fazla bilgiye ihtiyaç duyarsanız lütfen servise irtibata geçin.

Bakım takvimi

Ürünün üzerinde yapılması gereken bakım işlemleri aşağıda listelenmiştir. Ögelerin çoğu bu bölümün ilerisinde açıklanmıştır.

Not: Kullanıcı, yalnızca bu kullanım kılavuzunda açıklanan bakım ve servis işlemlerini gerçekleştirmelidir. Daha yoğun işlemler yetkili bir servis tarafından yapılmalıdır.

Bakım	Günlük	Haftalık	Aylık
Dış yüzeyi temizleyin.	X		

Bakım	Günlük	Haftalık	Aylık
Gaz tetiği kilidinin ve gazın düzgün çalıştığından emin olun.	X		
Durdurma anahtarını kontrol edip doğru çalıştığından emin olun.	X		
Rölantideyken testere zincirinin dönmediğinden emin olun.	X		
Hava filtresini temizleyin. Gerekirse değiştirin.	X		
Testere zincirinin perçinlerinde ve bağlantılarında gözle görülür çatlaklar olup olmadığını, testere zincirinin sert olup olmadığını veya perçinlerin ve bağlantıların anormal şekilde aşınmış olup olmadığını kontrol edin.	X		
Koruyucu kapak altındaki alanı temizleyin.	X		
Vida ve somunların sıkı olduğundan emin olun.	X		
Motorda, yakıt tankında ve yakıt hatlarında kaçak olup olmadığına bakın.	X		
Soğutma sistemini temizleyin.		X	
Marş motorunda ve marş ipinde hasar olup olmadığına bakın.		X	
Titreşim azaltma elemanlarında hasar ve çatlak olup olmadığını kontrol edin.		X	
Bujinin dışını temizleyin. Sökün ve elektrot boşluğunu kontrol edin. Elektrot boşluğunu doğru mesafeye ayarlayın (bkz. <i>Teknik veriler sayfa: 108</i>) veya bujiyi değiştirin. Bujinin bir parazit gidericiyle birlikte takıldığından emin olun.		X	
Karbüratörün dış kısmını ve etrafındaki alanı temizleyin.		X	
Kılavuzun kenarlarındaki çapakları eğyle giderin.		X	
Susturucudaki kısılcım önleyici siperliği temizleyin veya değiştirin.		X	
Yakıt deposunu temizleyin.			X
Yakıt filtresinin kirli olup olmadığını ve yakıt hortumunda çatlaklar ya da başka hasarlar olup olmadığını kontrol edin. Gerekirse değiştirin.			X
Tüm kabloları ve bağlantıları kontrol edin.			X
Kavramada, kavrama yaylarında ve kavrama tamburunda aşınma olup olmadığını kontrol edin. Gerekirse yetkili servise değiştirin.			X
Bujiyi inceleme. Gerekirse bujiyi değiştirin.			X
Dielektrik milde aşınmış ve hasar görmüş alanlar olup olmadığını inceleyin. Dielektrik milde aşınmış veya hasar görmüş alanlar varsa ürünü kullanmayın. Daha fazla bilgi için OSHA 1910.269'a bakın.	X		

Rölantinin ayarlanması

1. Rölantiyi ayarlamadan önce hava filtresinin temiz ve hava filtresi kapağının takılı olduğundan emin olun.
2. Ürünü çalıştırın. Bkz. *Ürünü çalıştırma sayfa: 98*

3. "T" işaretiyle belirtilmiş rölanți T ayar vidası ile rölanتيyi ayarlayın. Testere zinciri dönmeye başlayana kadar rölanتي ayar vidasını saat yönünde döndürün.

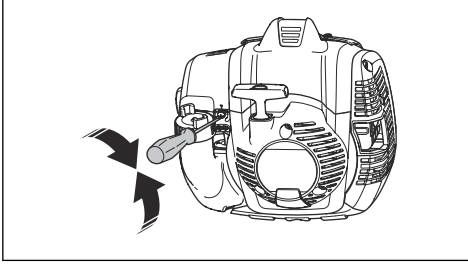

4. Testere zinciri durana kadar ayar vidasını saat yönünün tersine çevirin.

Motorun her konumda sorunsuz çalışması rölanтинin doğru ayarlandığı anlamına gelir. Testere zinciri dönmeye başladığında rölanتي, devirden düşük olmalıdır.



UYARI: Rölanتيyi ayarladığınızda testere zinciri durmazsa en yakın servis bayinize başvurun. Ürünü, doğru şekilde ayarlanana veya onarılanaya kadar kullanmayın.

Not: Önerilen rölanتي hızı için *Teknik veriler sayfada: 108* bölümüne bakın.

Susturucuda bakım yapma

Susturucu, gürültü seviyesini azaltır ve egzoz gazlarını operatörden uzağa yönlendirir.



UYARI: Katalitik dönüştürücüye sahip susturucular, çalışma sırasında çok ısınır ve ürünü durdurduktan sonra bir süre sıcak kalırlar. Bu ayrıca rölanتي devri için de geçerlidir. Ürüne dokunursanız ciltte yanıklara neden olabilir. Yangın riskini göz önünde bulundurun.

1. Ürünü durdurun ve soğumasını bekleyin.
2. Susturucunun kapağını çıkarın.

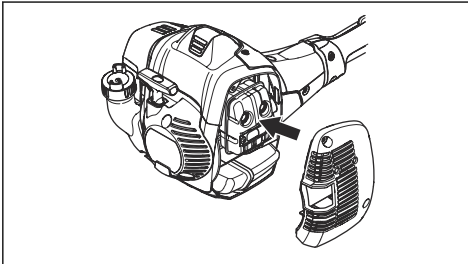

3. Kıvılcım önleyici ızgarayı tutan vidayı çıkarın.

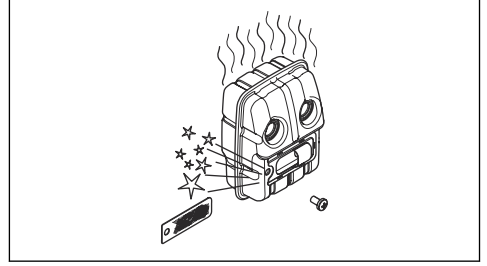

4. Kıvılcım önleyici ızgarayı tıkalıysa temizleyin veya hasarlıysa değiştirin.



DİKKAT: Kıvılcım önleyici ızgara hasarlıysa değiştirilmelidir. Susturucunun üzerinde kıvılcım önleyici ızgara yoksa veya ızgara hasarlıysa ürünü kullanmayın.



DİKKAT: Kıvılcım önleyici ızgara sık sık tıkanıyorsa bu, katalitik dönüştürücü performansının azaldığının bir göstergesi olabilir. Susturucuyu kontrol ettirmek için servis bayinize iletişime geçin. Kıvılcım önleyici ızgaranın tıkanması aşırı ısınmaya ve sonucunda silindirin ve pistonun zarar görmesine neden olur.

Soğutma sistemi

Çalışma sıcaklığını mümkün olduğu kadar düşük tutmak için ürün bir soğutma sistemine sahiptir.

Soğutma sisteminin bileşenlerini haftada bir defa ya da gerekli durumlarda daha sık olmak üzere fırçayla temizleyin. Soğutma sisteminin kirli veya tıkanmış olması, ürünün aşırı ısınmasına ve dolaylı olarak pistonun ve silindirin zarar görmesine neden olur.

Soğutma sistemi aşağıdaki bileşenlere sahiptir:

1. Marşın üstünde bir hava girişi.
2. Ayar dişlisi kanatları.
3. Silindir üzerinde soğutma kanatları.
4. Silindir kapağı.
5. Susturucu kapağı.
6. Susturucu plakası.

Hava filtresinin temizlenmesi



DİKKAT: Hasarlı, çok kirli veya yakıtla ıslanmış hava filtresinin daima değiştirilmesi gerekir.

Hava filtresindeki kiri ve tozu düzenli olarak temizleyin. Bu işlem karbüratör arızalarını, marş sorunlarını, motor gücü kaybını, motor parçalarındaki aşınmayı ve normalden daha fazla yakıt tüketimini engeller.

Hava filtresini uzun süre kullanırsanız tam olarak temizlenemez. Hava filtresini düzenli aralıklarla yenisiyle değiştirin. Bkz. *Bakım takvimi sayfa: 99.*

1. Jikle kelebeğini kapatmak için jikle kolunu yukarı getirin.

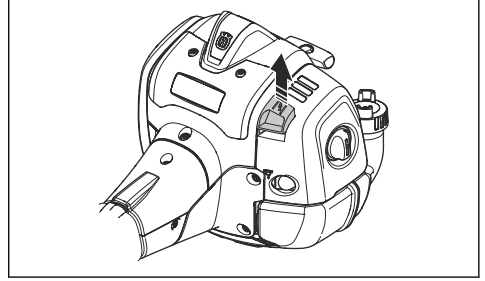

2. Hava filtresi kapağını ve hava filtrelerini çıkarın.

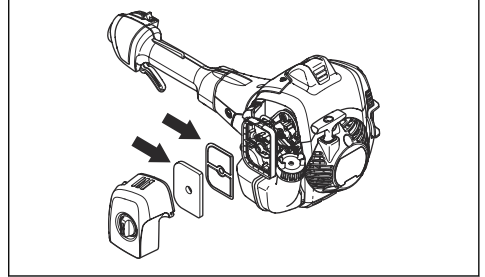

3. Hava filtrelerini ılık, sabunlu suyla temizleyin.
4. Tamamen temizlenemiyorsa hava filtrelerini değiştirin. Hasar görmüş hava filtrelerini daima değiştirin.
5. Hava filtresi kapağının iç yüzeyini temizleyin. Basıncılı hava veya bir fırça kullanın.
6. Hava filtresindeki kauçuk contayı kontrol edin. Kauçuk conta hasarlıysa hava filtresini değiştirin.
7. Takmadan önce hava filtresinin kuru olduğundan emin olun.

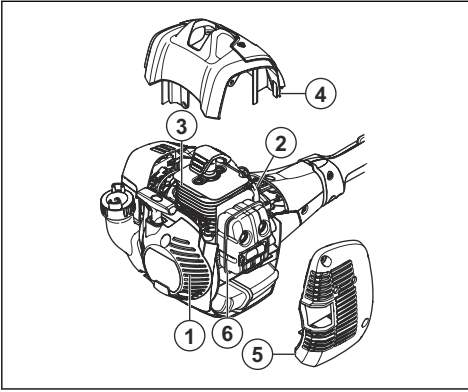

Bujinin kontrol edilmesi



DİKKAT: Daima önerilen tipte buji kullanın, bkz. *Teknik veriler sayfada: 108.* Yanlış buji türü ürüne zarar verebilir.

- Motor gücü düşüğe, çalıştırılması kolay değilse veya rölantide düzgün bir şekilde çalışmıyorsa bujiyi kontrol edin.
- Buji elektrotlarında istenmeyen nesne riskini azaltmak için şu talimatlara uyun:
 - a) Rölanti hızının doğru ayarlandığından emin olun.
 - b) Yakıt karışımının doğru olduğundan emin olun.
 - c) Hava filtresinin temiz olduğundan emin olun.
- Buji kirliyse temizleyin ve elektrot boşluğunun doğru olduğundan emin olun, bkz. *Teknik veriler sayfada: 108.*

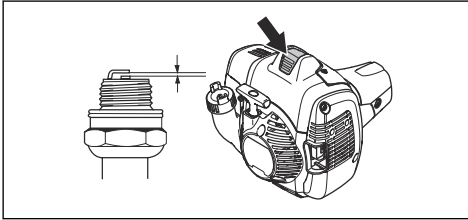

- Gerekirse bujiyi değiştirin.

Hava filtresi

Aşağıdaki sorunları önlemek için hava filtresini tozdan ve kirden temiz tutun:

- Karbüratör arızaları.
- Ürünü başlattığınızda ortaya çıkan sorunlar.
- Motor gücünde kayıp.
- Motor parçalarında fazla aşınma.
- Çok fazla yakıt tüketimi.

Zincir tahrik dişlisini kontrol etme

1. Tahrik dişlisindeki aşınma derecesini düzenli olarak kontrol edin. Aşınma çok fazlaysa değiştirin.

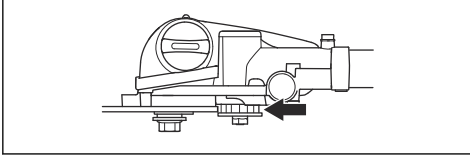

Kesme donanımını kontrol etme

1. Perçin ve zincir dişlerinde çatlak olmadığından ve gevşemiş bir perçin bulunmadığından emin olun. Gerekirse değiştirin.

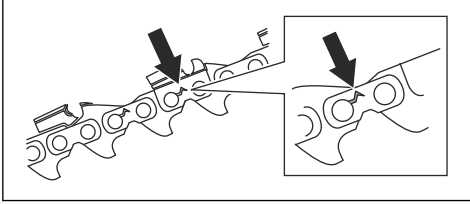

2. Testere zincirinin kolayca bükülebildiğinden emin olun. Kolay bükülemiyorsa testere zincirini değiştirin.
3. Perçin ve bağlantıların aşınmış olup olmadığını incelemek için testere zincirini yeni bir testere zinciriyle karşılaştırın.
4. Kesme dişinin en uzun parçası 4 mm'den/0,16 inç'ten kısaysa testere zincirini değiştirin. Ayrıca, kesicilerde çatlak varsa testere zincirini değiştirin.

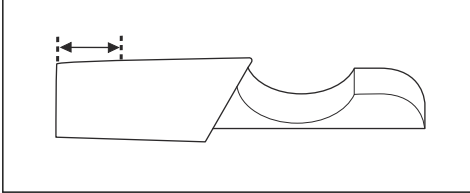

Kılavuzu kontrol etme

1. Yağ kanalının tıkalı olmadığından emin olun. Gerekirse temizleyin.

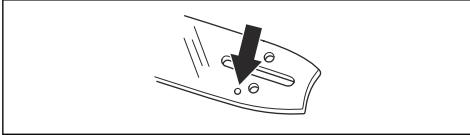

2. Kılavuzun kenarlarında çapak olup olmadığını inceleyin. Bir eğe kullanarak çapakları temizleyin.

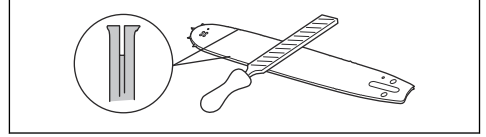

3. Kılavuzun oluğunu temizleyin.

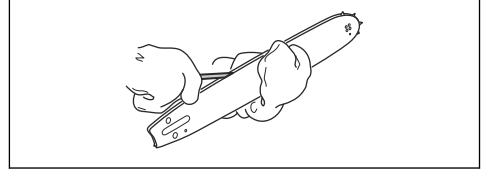

4. Kılavuzdaki oluğun aşınmış olup olmadığını inceleyin. Gerekirse kılavuzu değiştirin.



5. Kılavuz ucunun kaba veya çok aşınmış olup olmadığını inceleyin.

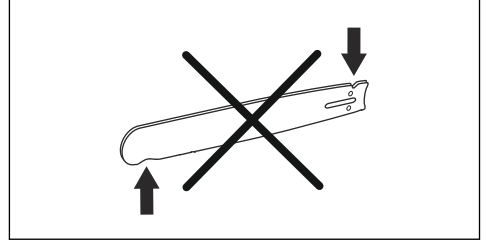

6. Kılavuzun ucundaki pinyonun serbestçe döndüğünden ve kılavuzun ucundaki pinyonda bulunan yağlama deliğinin tıkalı olmadığından emin olun. Gerekirse temizleyin ve yağlayın.

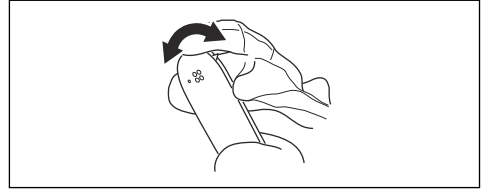

7. Kullanım ömrünü uzatmak için kılavuzu her gün çevirin.

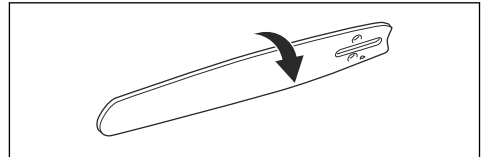

Testere zincirini bileylemek için

Kılavuz ve testere zinciri hakkında bilgi



UYARI: Testere zincirini kullanırken veya üzerinde bakım yaparken koruyucu eldivenler takın. Hareket etmeyen bir testere zinciri yaralanmalara da yol açabilir.

Aşınmış ya da hasarlı kılavuzu ya da testere zincirini, Husqvarna tarafından tavsiye edilen kılavuz ve testere zinciri kombinasyonu ile değiştirin. Bu, ürünün güvenlik işlevlerini sürdürmesi açısından gereklidir. Tavsiye ettiğimiz yedek kılavuz ve zincir kombinasyonlarının listesini görmek için bkz. *Aksesuarlar sayfa: 109*.

- Kılavuz uzunluğu, inç/cm. Kılavuz uzunluğu ile ilgili bilgiler genelde kılavuzun arka ucunda bulunur.

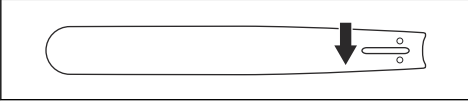

- Kılavuzun ucundaki pinyondaki diş sayısı (T).

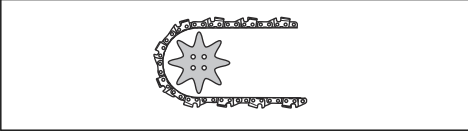

- Zincir bakla açıklığı, inç. Testere zincirinin zincir dişleri arasındaki mesafe, kılavuzun ucundaki pinyondaki diş ile tahrik dişisi arasındaki mesafeyle hizalanmış olmalıdır.

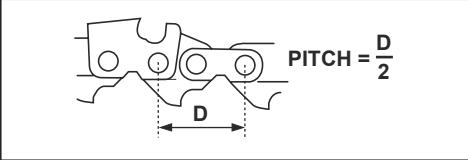

- Zincir dişlisi sayısı. Zincir dişlisi sayısı kılavuz türüne göre belirlenir.

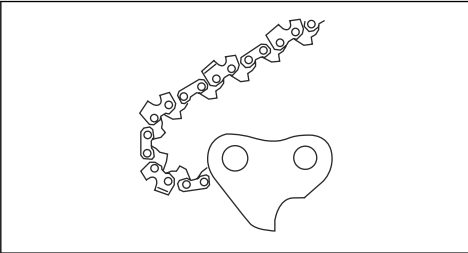

- Kılavuz oluğu genişliği, inç/mm. Kılavuzdaki oluğun genişliği zincir dişlisi genişliği ile aynı olmalıdır.

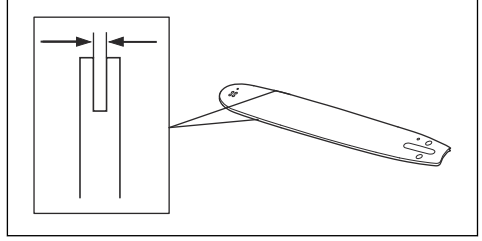

- Zincir yağı deliği ve zincir gerginliğini ayarlama deliği. Kılavuz, ürünle hizalanmış olmalıdır.

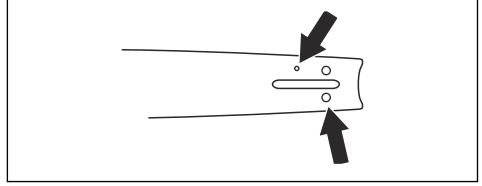

- Zincir dişlisi genişliği, mm/inç.

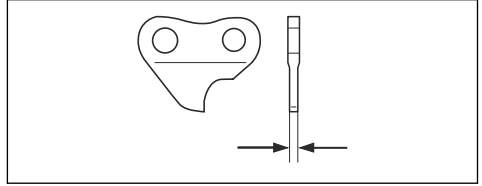

Kesicileri bileyleme hakkında genel bilgiler

Kör bir testere zincirini kullanmayın. Testere zinciri körse kılavuzu ağaca doğru itmek için daha fazla basınç uygulamanız gerekir. Testere zinciri çok körse hiç ağaç yongası çıkmaz, sadece talaş çıkar.

Keskin testere zinciri ağacı keserek ilerler ve ağaç yongaları uzun ve kalın olur.

Kesme dişi (A) ve derinlik ölçüğü (B) birlikte testere zincirinin kesen kısmını, yani testereyi oluşturur. Bu ikisi arasındaki yükseklik farklı, kesme derinliğini oluşturur (derinlik ölçüğü ayarlı).

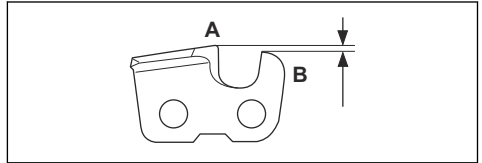

Kesicileri bileylerken şunları düşünün:

- Eğeleme açısı.

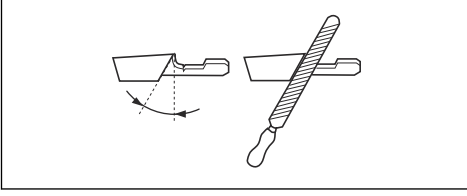

- Kesme açısı.

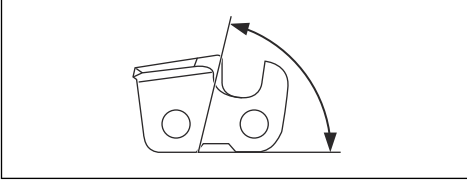

- Eğe konumu.

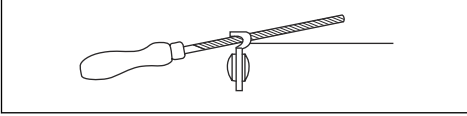

- Yuvarlak eğe çapı.

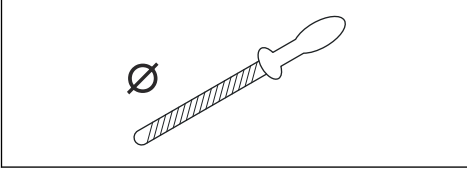

Doğru ekipman olmadan testere zincirini doğru şekilde bilelemek kolay değildir. Husqvarna eğe mastarı kullanın. Bu, maksimum kesme performansını korumanızı sağlar.

Not: Testere zincirinin bileyenmesi hakkında bilgi için bkz. *Kesicileri bileyeme sayfada: 105.*

Kesicileri bileyeme

1. Kesme dişlerini bilemek için yuvarlak bir eğe ve eğe mastarı kullanın.

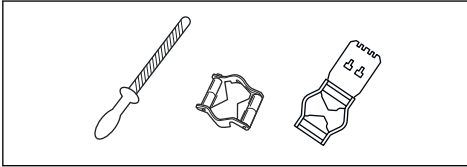

Not: Husqvarna tarafından testere zinciriniz için tavsiye edilen eğe ve mastar hakkında bilgi için bkz. *Aksesuarlar sayfada: 109.*

2. Eğe mastarını kesiciye doğru şekilde uygulayın. Eğe mastarı ile birlikte verilen talimatlara bakın.
3. Eğeyi kesme dişinin iç kısmından çekerek dışarı çıkarın. Çekme hareketinde basıncı azaltın.

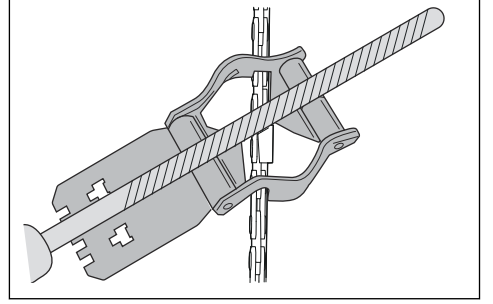

4. Kesme dişinin bir tarafındaki malzemeyi çıkarın.
5. Ürünü ters çevirin ve diğer taraftaki malzemeyi çıkarın.
6. Tüm kesme dişlerinin aynı uzunlukta olduğundan emin olun.

Derinlik ölçęği ayarını yapma hakkında genel bilgiler

Kesme dişini (A) bilelediğinizde derinlik ölçęği ayarı (C) azalır. Maksimum kesme performansını korumak amacıyla tavsiye edilen derinlik ölçęği ayarını elde etmek için derinlik ölçęğindeki (B) eğeleme malzemesini çıkarmanız gerekir. Testere zinciriniz için doğru derinlik ölçęği ayarını elde etme hakkında talimatlar için bkz. *Teknik veriler sayfada: 108.*

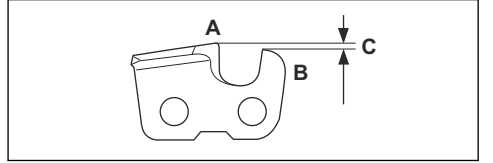

Derinlik ölçęği ayarını yapma

Derinlik ölçęği ayarını yapmadan ya da kesicileri bileymeden önce talimatlar için bkz. *Kesicileri bileyeme sayfada: 105.* Kesme dişlerini bilelediğiniz her üç çalışmadan sonra derinlik ölçęği ayarını yapmanızı tavsiye ederiz.

Derinlik ölçęği için doğru derinlik ölçęği ayarını ve eğimini elde etmek için derinlik ölçęği aracımızı kullanmanızı tavsiye ederiz.

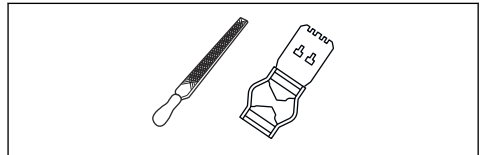

1. Derinlik ölçeği ayarını yapmak için düz eğe ve derinlik ölçeği aracı kullanın. Derinlik ölçeği için doğru derinlik ölçeği ayarını ve eğimini elde etmek için yalnızca önerilen Husqvarna derinlik ölçeği aracını kullanın.
2. Derinlik ölçeği aracını testere zincirinin üzerine koyun.

Not: Aracı kullanma hakkında daha fazla bilgi için derinlik ölçeği aracının ambalajına bakın.

3. Derinlik ölçeğinin derinlik ölçeği aracına uzanan kısmını gidermek için düz eğe kullanın.

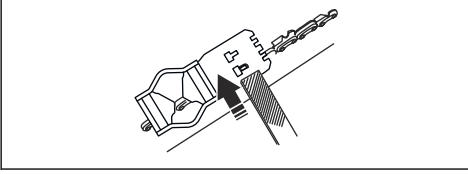

Zinciri germe



UYARI: Doğru gerginlikte olmayan bir testere zinciri kılavuzdan çıkarak ciddi yaralanma veya ölüme neden olabilir.

Testere zinciri kullanıldıkça uzar. Testere zincirini düzenli olarak ayarlayın.

1. Kavrama kapağını/zincir frenini tutan kılavuz somununu gevşetin. İngiliz anahtarını kullanın.

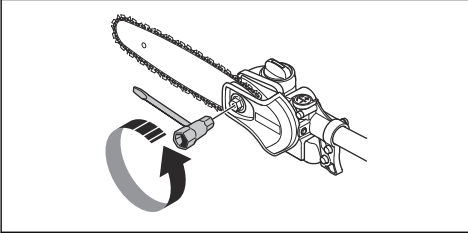

2. Kılavuz somunlarını elinizle mümkün olduğunca sıkın.
3. Kılavuzun ön kısmını kaldırın ve zincir gerdirmе vidasını çevirin. İngiliz anahtarını kullanın.

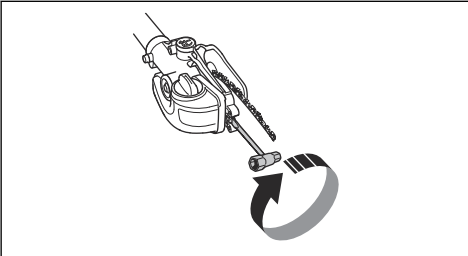

4. Testere zincirini kılavuzu sıkıca oturacak ancak kolayca hareket ettirilebilecek kadar sıkın.

5. İngiliz anahtarını kullanarak kılavuz somunlarını sıkın ve aynı anda kılavuzun ön kısmını kaldırın.

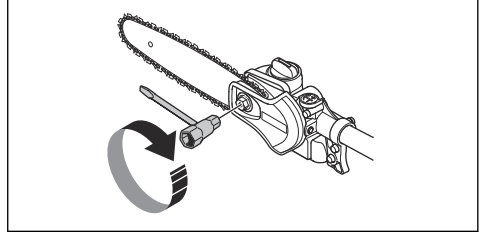

6. Testere zincirini elinizle serbestçe çekebildiğinizden ve zincirin kılavuzdan sarkmadığından emin olun.

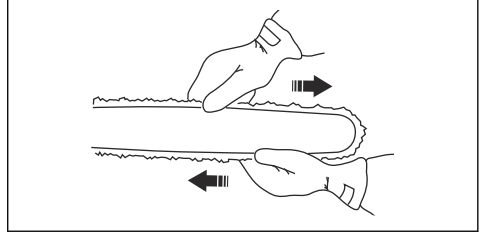

Zincir yağını doldurma

1. Kılavuz başlığının üst kısmındaki yağ kapağını açın.

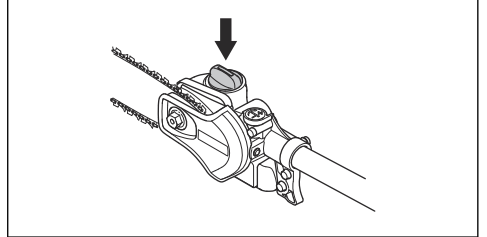

2. Husqvarna testere zinciri yağıyla doldurun.
3. Kapağı geri takın.

Zincirin yağlamasını kontrol etme

1. Her yakıt doldurduğunuzda zincirin yağlamasını kontrol edin. Çubuğun ucunu 20 cm (8 inç) mesafeden, açık renkli bir alanın üzerine doğru tutun. 1 dakika boyunca %75 gazla çalıştırdıktan sonra açık renkli alanın üzerinde fark edilir bir yağ çizgisi görürsünüz.

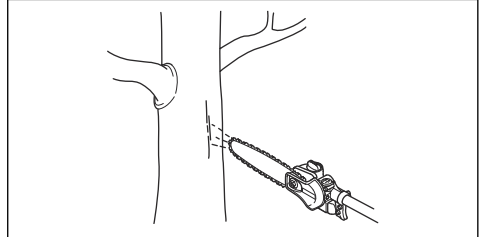

2. Testere zinciri yağlama sistemi doğru çalışmıyorsa kılavuzu kontrol edin. Talimatlar için bkz. *Kılavuzu kontrol etme sayfa: 103*. Bakım adımları yardımcı olmazsa servis bayinizle iletişime geçin.

Zincir yağlamasını ayarlama



UYARI: Yağ pompasında ayar yapmadan önce motoru durdurun.

Yağ pompası ayar vidasını çevirin. Bir tornavida veya kombine anahtar kullanın.

- Yağ akışını artırmak için ayar vidasını sağ yönünde çevirin.

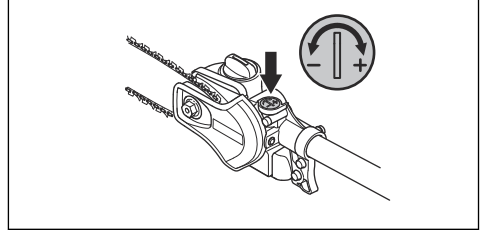

- Yağ akışını azaltmak için ayar vidasını saatin tersi yönde çevirin.

Sorun giderme

Motorun çalışmaması

Kontrol edin	Olası neden	Prosedür
Durdurma anahtarı.	Durdurma anahtarı durdurma konumundadır.	Durdurma anahtarını yetkili bir servis noktasına değiştirin.
Yakıt tankı.	Yanlış yakıt tipi.	Yakıt tankını boşaltın ve doğru yakıtla doldurun.
Buji ve silindir.	Buji kirli veya ıslaktır.	Bujinin kuru ve temiz olduğundan emin olun.
	Buji elektrot boşluğu yanlış.	Bujiyi temizleyin. Elektrot boşluğunun doğru olduğundan emin olun, bkz. <i>Teknik veriler sayfa: 108</i> . Bujinin parazit gidericisi olduğundan emin olun.
	Buji gevşektir.	Bujiyi sıkın.
	Motorun gaza boğulmasının sebebi kontak sonrasında tam jikleyle arka arkaya çalıştırma denemesinde bulunulmasıdır.	Bujiyi çıkarın ve temizleyin. Ürünü, buji deliği sizden uzakta olacak şekilde yan tarafı üzerine yerleştirin. Çalıştırma ipi kolunu 6-8 kez çekin. Bujiyi monte edin ve ürünü çalıştırın. Bkz. <i>Ürünü çalıştırma sayfa: 98</i> .

Motor çalışıyor ancak tekrar duruyor

Kontrol edin	Olası neden	Prosedür
Yakıt tankı	Yanlış yakıt tipi.	Yakıt tankını boşaltın ve doğru yakıtı doldurun.
Hava filtresi	Hava filtresi tıkalıdır.	Hava filtresini temizleyin.

Taşıma, depolama ve atma

Taşıma ve saklama

- Ürün ile yakıtı taşımak ve saklamak için sızıntı veya duman olmadığından emin olun. Örneğin, elektrikli cihazlardan veya kazanlardan kaynaklanan kıvılcım veya açık alevler yangın çıkarabilir.
- Yakıtı taşımak ve saklamak için her zaman onaylı kaplar kullanın.
- Taşıma veya uzun süreli depolama öncesinde yakıt ve zincir yağı depolarını boşaltın. Yakıtı ve zincir yağını uygun bir çöp atma merkezinde bertaraf edin.
- Yaralanmaları veya ürünün hasar görmesini engellemek için taşıma siperliğini kullanın. Hareket etmeyen bir testere zinciri ciddi yaralanmalara da yol açabilir.
- Buji kapağını bujiden çıkartın.
- Taşıma sırasında ürünü güvenli bir şekilde sabitleyin.

Ürününüzü uzun süre saklama için hazırlama

1. Ürünü sökmeden önce durdurup soğumasını bekleyin.
2. Testere zincirini söküp testere zincirini ve kılavuz oluğunu temizleyin.



DİKKAT: Testere zinciri ve kılavuz temizlenmezse sertleşebilir veya tıkanabilir.

3. Taşıma siperliğini takın.
4. Ürünü temizleyin. Talimatlar için bkz. *Bakım sayfa: 99*.
5. Ürün üzerinde eksiksiz servis işlemi uygulayın.

Teknik veriler

Teknik veriler

	525PT5S
Motor	
Silindir hacmi, cm ³	25,4
Silindir çapı, mm	34
Strok, mm	28
Önerilen maksimum devir, dev/dak	11.000-12.000
Rölanti, dev/dak	2800-3000
Maks. motor çıkışı, ISO 8893'e göre, kW/devir	1,0/8500
Katalitik konvertör susturucusu	Evet
Devir kontrollü ateşleme sistemi	Evet
Ateşleme sistemi	
Buji	NGK BPMR8Y
Elektrot boşluğu, mm	0,5
Yakıt ve yağlama sistemi	
Yakıt deposu kapasitesi, litre/cm ³	0,5/500
Yakıt tankı kapasitesi, litre/cm ³	0,14/140
Ağırlık	
Yakıt, kesme donanımı ve siperlik olmadan, kg	7

		525PT5S
Gürültü yayma ¹⁰		
ISO 22868'e göre ölçülen ses gücü seviyesi, dB(A)	107	
Ses seviyeleri ¹¹		
ISO 22868'e göre ölçülen operatörün kulağında oluşan eşdeğer ses basıncı seviyesi, dB(A):		
Onaylı aksesuarla (orijinal) donatılmış	89	
Titreşim seviyeleri ¹²		
ISO 22867'ye göre ölçülen tutma yerlerindeki titreşim seviyeleri, m/sn ² :		
Kısa mil, ön/arka tutma yerleri	6,3/5,3	
Uzatılmış mil, ön/arka tutma yerleri	4,1/6,7	

Aksesuarlar

Kılavuz ve testere zinciri kombinasyonları

Not: Bu kılavuz Husqvarna standardından farklıdır, ürüne uyması için A318 tipi olması gerekir.

Önerilen kılavuz ve testere zinciri kombinasyonu.

Kılavuz			Testere zinciri	
Uzunluk, inç/cm	Açıklık, inç	Mastar, inç/mm	Tip	Uzunluk, tahrik bağlantıları no.
10/25	1/4	0,050/1,3	Husqvarna H00	58
12/31				64

Eğeleme ekipmanı ve eğeleme açıları

Husqvarna eğe mastarını kullandığınızda doğru eğeleme açılarını bulursunuz. Testere zincirinin keskinliğini yeniden kazanması için her zaman

Husqvarna eğe mastarı kullanmanızı öneririz. Parça numaraları aşağıdaki tabloda belirtilmiştir.

Üründe hangi testere zincirinin bulunduğu bilmiyorsanız servis bayinize danışın.

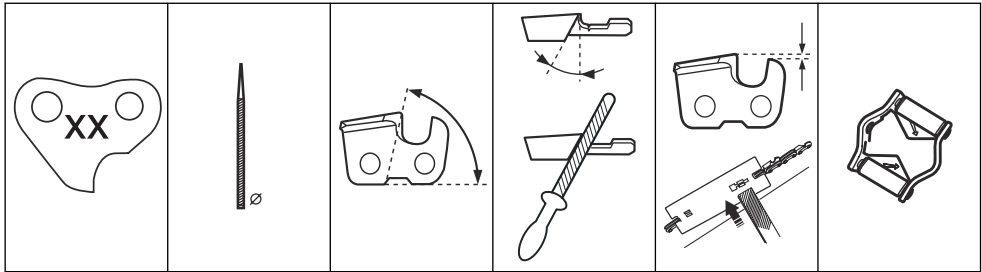

¹⁰ Ses çıkış seviyesi için bildirilen verilerdeki tipik dağılım değeri (standart dağılım) 2 dB(A) şeklindedir.

¹¹ Ürünün eşdeğer ses basıncı seviyesi için bildirilen verilerdeki tipik istatistik dağılım (standart sapma) 1 dB (A) şeklindedir.

¹² Eş değer titreşim seviyesi için bildirilen verilerin tipik istatistik dağılımı (standart sapması) 1 m/s² şeklindedir.

H00	5/32 inç / 4,0 mm	85°	30°	0,025 inç / 0,65 mm	580 68 74-01
-----	-------------------	-----	-----	------------------------	--------------

Uyumluluk Bildirimi

AB Uyumluluk Bildirimi

Biz, **Husqvarna AB**, SE-561 82 Huskvarna, İsveç, tel: +46-36-146500 olarak tek sorumlu vasfıyla ürüne ilişkin aşağıdaki beyanlarda bulunmaktayız:

Açıklama	Uzun milli budama testeresi
Marka	Husqvarna
Tip/Model	525PT5S
Kimlik	2022 ve sonrası tarihli seri numaraları

aşağıdaki AB direktifleri ve yönetmelikleriyle tamamen uyumludur:

Düzenleme	Açıklama
2006/42/AT	"makinelere ilgili"
2014/30/AB	"elektromanyetik uyumlulukla ilgili"
2011/65/AB	"elektrikli ve elektronik ekipmanlarda belirli tehlikeli maddelerin kullanımının kısıtlanmasına ilişkin"

ve aşağıdaki standartlar ve/veya teknik özellikler uygulanmıştır: EN ISO 12100:2010, EN ISO 14982:2009, EN IEC 63000:2018, EN ISO 11680-1:2011.

Notified body: 0404, SMP Svensk Maskinprovning AB, Box 4053, SE-904 03 Umeå, Sweden, makine direktifinin (2006/42/AT) 12. maddesinin 3b fıkrasına uygun şekilde AT tip incelemesi gerçekleştirmiştir.

Sertifika numarası: 0404/15/2439

Huskvarna, 2023-07-07

Stefan Holmberg, AR-GE Direktörü, Teknoloji Yönetimi,
Husqvarna AB

Teknik dokümantasyon sorumlusu



Türk ithalat şirketi daha fazla bilgi için temas edilecek:
Çullas Orman Bahçe ve Tarım Mak. San. Tic. A.Ş.
Suadiye Mh. Bağdat Cd. No:455/4
Kadıköy – 34740 İstanbul / Türkiye
Telefon: +90 216 519 88 82
Faks: +90 216 519 88 78
info@cullas.com.tr



Зміст

Вступ.....	112	Усунення несправностей.....	135
Безпека.....	114	Транспортування, зберігання й утилізація.....	135
Збирання.....	120	Технічні характеристики.....	136
Експлуатація.....	122	Акcesуари.....	137
ТЕХНІЧНЕ ОБСЛУГОВУВАННЯ.....	126	Декларація відповідності.....	139

Вступ

Призначення

Виріб призначений для відрізання гілок і сучків.

Зверніть увагу: Норми національного законодавства можуть накладати обмеження на використання цього виробу.

Використовуйте виріб лише із сертифікованими виробником акcesуарами. Див. *Акcesуари на сторінці 137.*

Огляд виробу

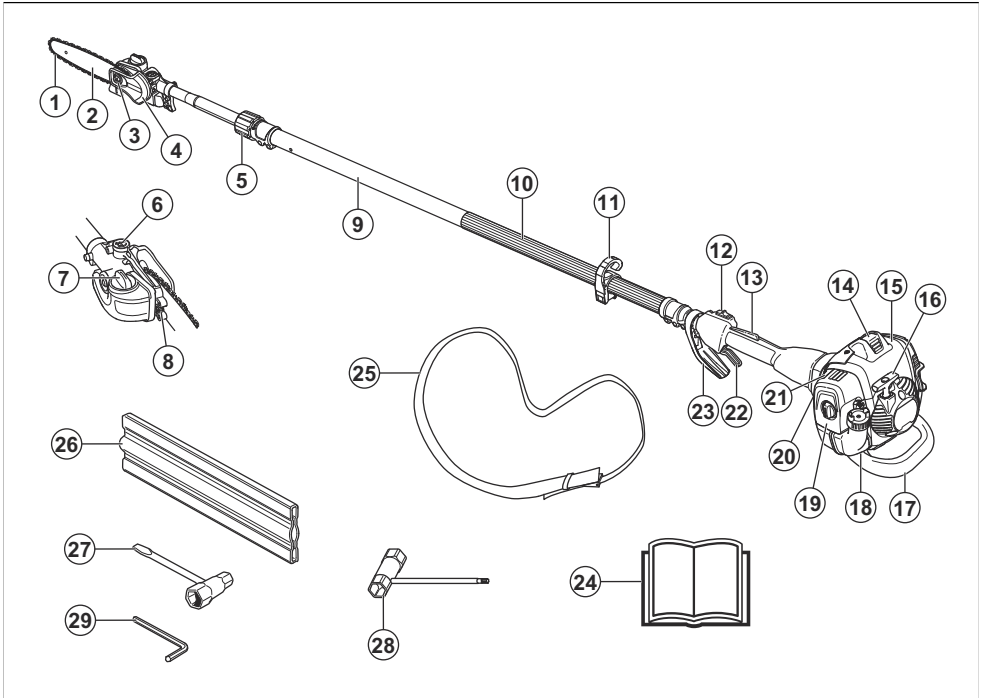

1. Пилковий ланцюг
2. Шина пилки
3. Гайка шини
4. Захисний щиток для ланцюга пилки
5. Ручка блокування
6. Регулювальний гвинт змащування ланцюга

7. Масляний бак мастила для ланцюга
8. Гвинт натягування ланцюга
9. Вал
10. Передня ручка
11. Гак-тримач пасової підвіски
12. Вимикач

13. Блокування курка газу
14. Ковпак свічки запалювання та свічка запалювання
15. Кришка циліндра
16. Ручка стартера
17. Захисна пластина
18. Паливний бак
19. Кришка повітряного фільтра
20. Продувка повітрям
21. Керування заслінкою
22. Курок газу
23. Дросель/захист руки
24. Посібник користувача
25. Пасова підвіска
26. Чохол для транспортування, пильна шина
27. Комбінований гайковий ключ, механізм натягування ланцюга
28. Комбінований гайковий ключ
29. Шестигранний ключ

Символи на виробі



ПОПЕРЕДЖЕННЯ! Цей виріб може бути небезпечним. Необережне або неправильне використання виробу може призвести до травм або смерті оператора чи сторонніх осіб. Щоб уникнути травмування оператора чи сторонніх осіб, уважно прочитайте всі правила техніки безпеки, наведені в цьому посібнику користувача, і дотримуйтеся них.



Перед початком використання виробу уважно прочитайте посібник користувача й переконайтеся, що зрозуміли всі вказівки.



Стоп.



На ділянках, де існує ризик падіння предметів, завжди надягайте захисний шолом. Користуйтеся відповідними захисними навушниками. Користуйтеся відповідними засобами захисту очей.



Використовуйте відповідні захисні рукавиці.



Використовуйте міцні чоботи, що не ковзають.



Паливо.



Олива для ланцюга.



Налаштування витрати мастила.



Напрямок обертання ланцюга пилки.



Кнопка насоса.



Повітряна заслінка.



Виріб відповідає вимогам застосовних директив ЄС.



Цей виріб відповідає вимогам застосовних норм Сполученого Королівства.

ууууwwxxxx

На табличці з паспортними даними чи на етикетці вказано серійний номер. **уууу** вказує на рік виготовлення, а **ww** – на тиждень виготовлення.

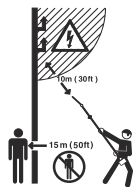

Цей виріб не має електричної ізоляції. Якщо виріб торкнеться високовольтної електролінії чи наблизиться до неї, це може призвести до смерті чи серйозної травми. Електричний струм може пройти по дузі від однієї точки до другої. Чим вища напруга, тим на більшу відстань може уразити електричний струм. Електрика може також передаватись через вологі гілки та інші предмети. Відстань між машиною й високовольтними лініями електропередач і/або об'єктами, що прилягають до них, має завжди бути щонайменше 10 м. Якщо є потреба працювати в межах цієї відстані, до початку роботи необхідно звернутися до компанії з енергопостачання й упевнитися, що напругу відключено.

Під час роботи в радіусі 15 м від користувача не повинно бути людей чи тварин.

Зверніть увагу: Інші позначення на виробі відповідають вимогам спеціальних сертифікатів для інших торгових зон.

Відповідає вимогам європейського екологічного стандарту Євро-5



ПОПЕРЕДЖЕННЯ: Внесення змін у двигун позбавляє чинності сертифікацію ЄС для цього виробу.

Пошкодження виробу

Ми не несемо відповідальності за пошкодження, якщо:

- виріб було неправильно відремонтовано;
- виріб було відремонтовано із використанням деталей, виготовлених не виробником або не затверджених ним;
- виріб обладнано аксесуаром, виготовленим не виробником або не затвердженим ним;
- виріб було відремонтовано в неавторизованому сервісному центрі або неавторизованою компанією;

Безпека

Визначення щодо безпеки

Попередження, застереження й примітки служать для наголосення на особливо важливих положеннях посібника.



ПОПЕРЕДЖЕННЯ: Вказує на те, що в разі порушення інструкцій, наведених у цьому посібнику, існує небезпека поранення або смерті оператора чи інших осіб, що знаходяться поруч.



УВАГА: Вказує на те, що в разі порушення інструкцій, наведених у цьому посібнику, існує небезпека пошкодження виробу, інших матеріалів або навколишніх об'єктів.

Зверніть увагу: Використовується для надання додаткової інформації щодо певної ситуації.

Загальні правила техніки безпеки



ПОПЕРЕДЖЕННЯ: Перш ніж розпочати використання виробу, уважно прочитайте наведені нижче попередження.

- Під час роботи цього виробу утворюється електромагнітне поле. Це поле може за деяких умов взаємодіяти з активними чи пасивними медичними імплантатами. Щоб зменшити ризик тяжких або смертельних травм, рекомендуємо особам із медичними імплантатами проконсультуватися зі своїм лікарем і виробником медичного імплантату перед початком експлуатації цього виробу.
- У разі неправильного або недбалого використання цей виріб може становити небезпеку. Він може спричинити серйозні травми або загибель оператора чи сторонніх осіб.
- Дуже важливо, щоб ви прочитали цей посібник користувача та зрозуміли його зміст. Якщо після ознайомлення з посібником користувача у вас усе ще залишаться сумніви щодо умов роботи або процедур користування інструментом, перед

продовженням необхідно проконсультуватися зі спеціалістом центру обслуговування.

- За жодних обставин не змінюйте конструкцію виробу без дозволу виробника. Заборонено використовувати виріб, у конструкцію якого було внесено зміни. Крім того, дозволено використовувати тільки рекомендовані аксесуари. Застосування недовзволених модифікацій та/або приладдя може призвести до серйозної чи смертельної травми користувача чи інших осіб.
- Перевірте виріб перед використанням. Дивіться розділ *Запобіжне обладнання на виробі на сторінці 117* і *Перевірка перед запуском на сторінці 122*. Не використовуйте виріб, який пошкоджений або не працює належним чином. Вживайте заходи техніки безпеки та дотримуйтеся вказівок із технічного обслуговування, наведених у цьому посібнику.
- Поверхні використовуваного глушника / іскрооглиняльної сітки та монтажна поверхня іскрооглиняльної сітки можуть бути забруднені відкладеннями потенційно канцерогенних частинок, що утворюються під час горіння. Під час роботи з глушником та/або іскрооглиняльною сіткою уникайте контакту із цими речовинами. Перед роботою з глушником та/або іскрооглиняльною сіткою дивіться розділ *Перевірка глушника на сторінці 118*.

Правила техніки безпеки під час монтажу



ПОПЕРЕДЖЕННЯ: Перед користуванням виробом уважно прочитайте ці вказівки, переконайтеся, що ви їх зрозуміли, і завжди дотримуйтеся їх.

- Перед запуском машини потрібно встановити кришку зчеплення й вал, оскільки інакше зчеплення може від'єднатися та завдати травми.
- Рекомендована нами шина пилки – це єдине приладдя, яке дозволяється використовувати під час роботи із цим виробом. Дивіться розділ *Аксесуари на сторінці 137*.
- Використовуйте відповідні захисні рукавиці.
- Перед запуском двигуна переконайтеся в тому, що захисну кришку й вал змонтовано правильно.

Правила техніки безпеки під час використання



ПОПЕРЕДЖЕННЯ: Перш ніж розпочати технічне обслуговування виробу, уважно прочитайте наведені нижче попередження.

- Використовуйте засоби індивідуального захисту, див. *Засоби індивідуального захисту на сторінці 116*.

- Цей виріб не має електричної ізоляції. Якщо машина торкнеться високовольтної електролінії чи наблизиться до неї, це може призвести до смерті чи серйозної травми. Електричний струм може пройти по дузі від однієї точки до другої. Що вища напруга, то на більшу відстань може вразити струм. Електричний струм може також передаватися через вологі гілки й інші предмети. Відстань між виробом і високовольтними лініями електропередач і/або об'єктами, що прилягають до них, має завжди бути щонайменше 10 м. Якщо є потреба працювати в межах цієї відстані, до початку роботи необхідно звернутися до відповідної компанії з енергопостачання й упевнитися в тому, що напруга відключена.
- У людей, які мають погіршений кровообіг, надмірна вібрація може пошкодити нервову систему або систему кровообігу. Якщо у вас проявляються симптоми надмірного впливу вібрації, зверніться до свого лікаря. До таких симптомів належить оніміння, втрата чутливості, пощипування, поколювання, біль, безсилля, зміна кольору або стану шкіри. Як правило, ці симптоми проявляються в пальцях, руках і зап'ястках. Небезпека ураження підвищується при низьких температурах.
- Всередині глушника містяться хімічні елементи, що можуть бути канцерогенними. Якщо глушник пошкоджено, уникайте контакту із цими елементами. Тривале вдихання вихлопних газів двигуна, аерозолу мастила для ланцюга або тирси може бути небезпечним для здоров'я.
- Ніколи не користуйтеся інструментом у приміщенні або в місцях, де немає належної вентиляції. Вихлопні дими містять монооксид вуглецю, отруйний та дуже небезпечний газ без запаху.
- Не експлуатуйте виріб без глушника або з несправним глушником. У разі пошкодження глушника може збільшитися рівень шуму та підвищитися небезпека загоряння. Тримайте вогнегасник поблизу місця виконання робіт. Якщо застосування іскрооглиняльної сітки під час виконання робіт є обов'язковим, не використовуйте виріб без іскрооглиняльної сітки або якщо вона пошкоджена.
- Якщо ланцюг пилки не зупиняється в режимі холостого ходу, відрегулюйте частоту обертання на холостому ході. Див. *Налаштування швидкості холостого ходу на сторінці 127*. Не користуйтеся виробом, доки його не відрегулюють відповідним чином або не полагодять.
- Робоча зона цього виробу є великою. Переконайтеся в тому, що під час роботи виробу в радіусі 15 м від нього немає людей чи тварин. Завжди дивіться назад перед розвертанням із виробом у руках. У разі, якщо стороння особа або тварина підійшла ближче за 15 м, виріб необхідно негайно вимкнути. Якщо на одній ділянці працює більше одного оператора,

тримайтеся на безпечній відстані (щонайменше 15 м).

- Дотримуйтеся правил безпеки для роботи поблизу повітряних ліній електропередач. Гілки, що падають, також можуть спричинити коротке замикання.
- Ніколи не стійте під гілкою, що обрізується. Це може призвести до серйозної чи навіть смертельної травми.
- Бережіться пнів і гілок, які можуть бути відкинуті під час різання. Не ріжте занадто близько до землі, де можуть відскочити каміння й інші предмети.
- Не використовуйте виріб у погану погоду, наприклад у густий туман, сильний дощ, сильний вітер або коли дуже холодно. Використання виробу в погану погоду може призвести до втоми й створити ризики на кшталт ожеледі та падіння в непередбачуваному напрямі.
- Не користуйтеся виробом, якщо ви втомлені, хворі, перебуваєте під впливом алкогольних, наркотичних чи лікарських засобів, адже це може негативно вплинути на зір, зосередженість, координацію рухів і свідомість.
- Переконайтеся, що ви можете безпечно переміщуватися й стоїте безпечно. Огляньте навколишню ділянку на наявність перешкод на кшталт коріння, каменів, гілок і канав. Будьте обережні під час роботи на схилах.
- Забороняється прибирати або дозволяти комусь прибирати зрізану траву, коли двигун працює або різальне обладнання обертається: це може призвести до серйозних травм.
- Не тягніться. Завжди займайте стійке положення та зберігайте рівновагу.
- Завжди тримайте виріб обома руками. Тримайте виріб праворуч.

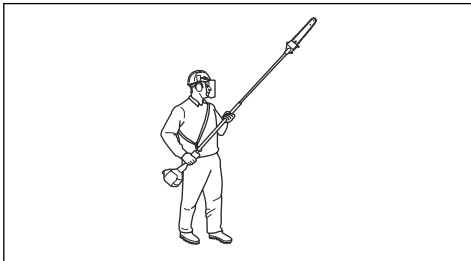

- Тримайте руки й ноги на відстані від ланцюга пилки, доки він повністю не зупиниться після вимкнення виробу.
- Ніколи не працюйте на драбині, табуреті та іншому піднятому положенні, яке не є достатньо надійним.
- Ніколи не кладіть працюючий виріб на землю, за винятком випадків, коли ви його добре бачите.
- У разі використання захисних навушників прислухайтеся до попереджувальних сигналів чи

окликів. Коли двигун інструмента зупиниться, негайно зніміть захисні навушники.

- Перед переміщенням на іншу ділянку завжди зупиняйте двигун. Перед переміщенням обладнання завжди встановлюйте чохол для транспортування.
- Ніколи не дозволяйте дітям використовувати виріб чи перебувати біля нього. Видаліть ковпак свічки запалювання, якщо виріб не перебуває під суворим наглядом.

Засоби індивідуального захисту



ПОПЕРЕДЖЕННЯ: Перш ніж розпочати використання виробу, уважно прочитайте наведені нижче попередження.

- Під час роботи з виробом завжди використовуйте сертифіковані засоби індивідуального захисту. Засоби індивідуального захисту не можуть повністю усунути небезпеку травмування, але в разі нещасного випадку знизять ступінь тяжкості травми. Дозвольте дилеру допомогти вам із вибором підходящого обладнання.
- Надягайте захисний шолом у місцях, де є небезпека падіння предметів.
- Використовуйте сертифіковані захисні навушники, які захистять від зайвого шуму. Тривала робота за сильного шуму може призвести до погіршення слуху.
- Користуйтеся відповідними засобами захисту очей. У разі використання захисної маски необхідно додатково вдягати схвалені захисні окуляри. Схвалені захисні окуляри мають відповідати стандарту ANSI Z87.1 у США або EN 166 у країнах ЄС.
- Для захисту обличчя використовуйте маску. Для захисту очей маски недостатньо.



- За потреби використовуйте рукавиці, наприклад якщо необхідно приєднати, оглянути або почистити різальне обладнання.
- Взувайте міцне взуття з нековзною підошвою.
- Використовуйте одяг, виготовлений із міцної тканини. Завжди використовуйте довгі штани з міцної тканини й сорочку з довгими рукавами. Уникайте надто просторого одягу, який може зачепитися за сучки або гілки. Не надягайте на час роботи прикраси, короткі штани, сандалії, а

також не ходіть босоніж. Заколуйте волосся вище рівня плечей.



- Тримайте під рукою аптечку.

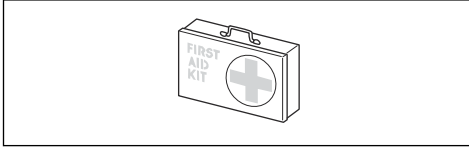

Запобіжне обладнання на виробі



ПОПЕРЕДЖЕННЯ: Перш ніж розпочати використання виробу, уважно прочитайте наведені нижче попередження.

- Не використовуйте виріб із запобіжними пристроями, які пошкоджені або не працюють належним чином.
- Регулярно перевіряйте захисні пристрої. Дивіться розділ *Запобіжне обладнання на виробі на сторінці 117*.
- Якщо запобіжні пристрої пошкоджені або не працюють належним чином, зверніться до дилера з обслуговування Husqvarna.

Перевірка блокування курка газу

Блокування курка газу запобігає випадковому спрацьовуванню регулятора.

1. Натисніть на елемент блокування курка газу (А) та переконайтеся, що керування газом вільне (В). Коли ви відпускаєте ручку, елемент блокування та курок газу повертаються до вихідного положення.

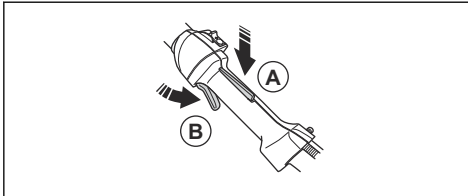

2. Відпустіть елемент блокування курка газу та переконайтеся, що регулятор заблоковано в положенні холостого ходу.

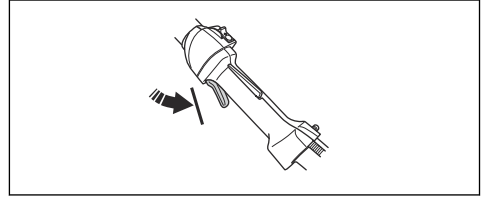

3. Натисніть елемент блокування курка газу й переконайтеся, що він повертається до початкового положення, коли ви відпускаєте його.

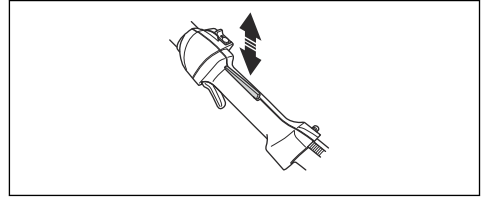

4. Перевірте, чи вільно рухається регулятор та елемент блокування й чи правильно працюють зворотні пружини.

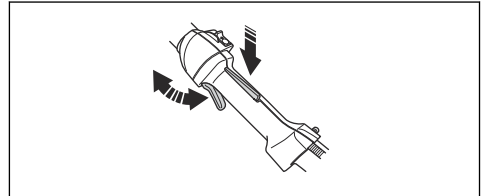

5. Запустіть виріб і повністю натисніть курок газу. Див. *Запуск виробу на сторінці 125*.
6. Відпустіть регулятор і переконайтеся, що різальна насадка зупинилася. Якщо різальна насадка обертається, коли курок газу знаходиться в положенні холостого ходу, перевірте регулювання карбюратора. Див. **ТЕХНІЧНЕ ОБСЛУГОВУВАННЯ** на сторінці 126.

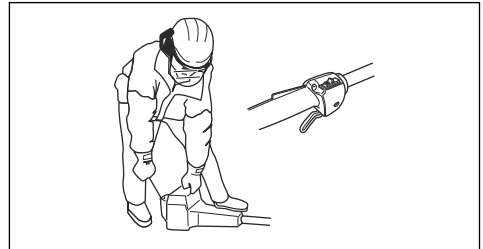

Перевірка вимикача

1. Запустіть двигун.

- Пересуньте вимикач у положення «зупинити» й переконайтеся, що двигун зупинився.

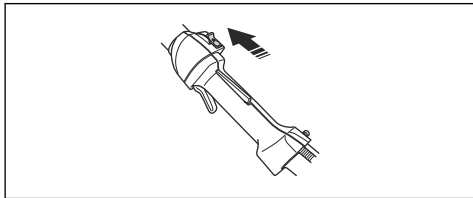

Перевірка системи поглинання вібрації

Система поглинання вібрації зменшує вібрацію в області рукояток до мінімуму, що полегшує експлуатацію виробу. Система поглинання вібрації виробу зменшує передачу вібрації між двигуном та вузлом вала.

- Зупиніть двигун.
- Проведіть візуальну перевірку на наявність деформації та пошкоджень на кшталт тріщин.

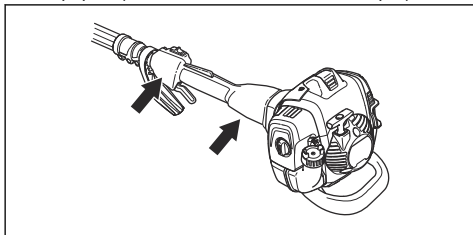

- Переконайтеся в правильності кріплення елементів системи поглинання вібрації.

Перевірка глушника

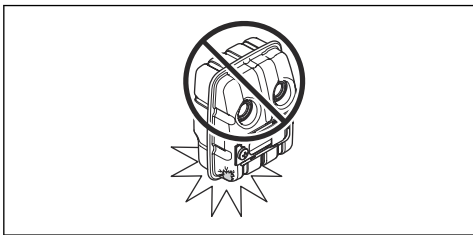

Глушник зменшує рівень шуму й відводить вихлопні дими подалі від оператора. При роботі за теплої та сухої погоди існує значна небезпека загорання. Дотримуйтеся місцевих норм та інструкцій із технічного обслуговування

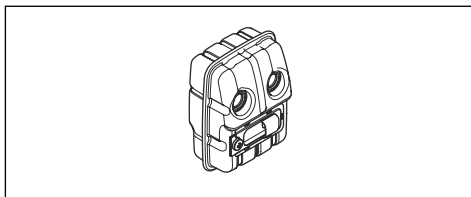

- Проведіть візуальну перевірку на наявність пошкоджень і деформації.
- Переконайтеся в тому, що глушник закріплено на виробі належним чином.

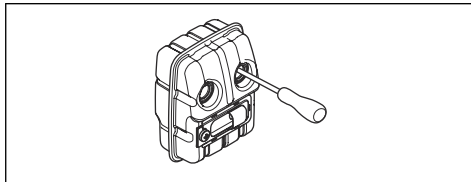

- Виконайте візуальну перевірку іскропоглинальної сітки.

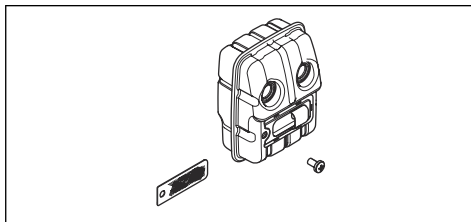

Див. *Технічне обслуговування глушника на сторінці 128.*

Заходи безпеки під час роботи з паливом



ПОПЕРЕДЖЕННЯ: Перш ніж розпочати використання виробу, уважно прочитайте наведені нижче попередження.

- Не змішуйте паливо в приміщеннях або біля джерел тепла.
- Не запускайте виріб, якщо на ньому залишилося пальне або моторна олива. Приберіть непотрібне пальне/оливу та дайте виробу просохнути. Приберіть непотрібне пальне з виробу.
- Якщо ви пролили пальне на свій одяг, негайно переодягніться.
- Не допускайте потрапляння пального на тіло, адже це може призвести до травм. Для видалення пального, що потрапило на тіло, використовуйте мило та воду.
- Не запускайте двигун у разі потрапляння оливи або пального на виріб або тіло.
- Не запускайте виріб у разі наявності протікання у двигуні. Регулярно перевіряйте двигун на протікання.

- Будьте обережні при поводженні з паливом. Пальне є легкозаймистою речовиною, а його пари вибухонебезпечні та можуть призвести до травм або смерті.
- Не вдихайте вихлопні гази, це може призвести до травм. Забезпечте належне провітрювання.
- Не паліть біля пального або двигуна.
- Не кладіть біля пального або двигуна теплі предмети.
- Не доливайте пальне в працюючий виріб.
- Перед заправленням переконайтеся, що двигун охолонув.
- Перед заправленням повільно відкрийте кришку паливного бака, обережно зменшивши тиск.
- Під час заправлення виробу та змішування палива (бензину й масла для двотактного двигунів) або спорожнення паливного бака забезпечте достатнє провітрювання.
- Паливо та його випари надзвичайно легко займаються й можуть призвести до важкої травми внаслідок вдихання чи потраплення на шкіру. Тому будьте обережні під час поводження з паливом і переконайтеся, що забезпечено достатнє провітрювання.
- Обережно затягуйте кришку паливного бака, адже існує ризик виникнення пожежі.
- Перед запуском пересуньте виріб на 3 м від місця, де ви заправляли його.
- Не заливайте в паливний бак занадто багато палива.
- Переконайтеся у відсутності ризику протікань під час переміщення виробу або ємності для пального.
- Не залишайте виріб або ємність для пального біля відкритого вогню, джерела іскор або запальника. Переконайтеся, що в зоні зберігання відсутні джерела відкритого вогню.
- Під час переміщення або зберігання палива користуйтеся лише сертифікованими ємностями.
- Спустошуйте паливний бак перед тривалим зберіганням. Дотримуйтеся місцевого законодавства щодо утилізації пального.
- Очищуйте виріб перед тривалим зберіганням.
- Щоб двигун випадково не запустився, перед зберіганням необхідно зняти ковпак свічки запалювання.

Правила техніки безпеки під час обслуговування



ПОПЕРЕДЖЕННЯ: Перш ніж розпочати технічне обслуговування виробу, уважно прочитайте наведені нижче попередження.

- Виконуйте лише ті види технічного обслуговування, які описано в цьому посібнику користувача. Усі інші операції з технічного

обслуговування та ремонту мають виконуватися кваліфікованими спеціалістами з обслуговування.

- Дотримуйтеся вимог щодо перевірок безпеки, а також вказівок із догляду й обслуговування, наведених у цьому посібнику. Регулярне технічне обслуговування підвищує термін служби виробу та зменшує небезпеку виникнення нещасних випадків. Інструкції див. у розділі *ТЕХНІЧНЕ ОБСЛУГОВУВАННЯ на сторінці 126*.
- Якщо після технічного обслуговування виріб не пройде перевірку, наведену в цьому посібнику користувача, зверніться до свого дилера з обслуговування. Ми гарантуємо можливість професійного ремонту й обслуговування вашого виробу.

Правила техніки безпеки під час роботи з різальним обладнанням



ПОПЕРЕДЖЕННЯ: Перш ніж розпочати використання виробу, уважно прочитайте наведені нижче попередження.

- Використовуйте лише рекомендовані комбінації шини та ланцюга й обладнання для заточування. Інструкції див. у розділі *Аксесуари на сторінці 137*.
- Під час роботи з ланцюгом пилки або його обслуговування використовуйте захисні рукавиці. Нерухомий ланцюг пилки також може завдати травми.
- Різиці необхідно завжди тримати добре нагостреними. Дотримуйтеся вказівок і використовуйте напилко рекомендованого розміру. Пошкоджений або неправильно нагострений ланцюг пилки підвищує небезпеку виникнення нещасних випадків.

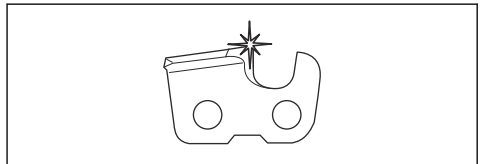

- Стежте за тим, щоб обмежувач глибини різання було налаштовано правильно. Дотримуйтеся вказівок і використовуйте рекомендоване значення глибини різання.

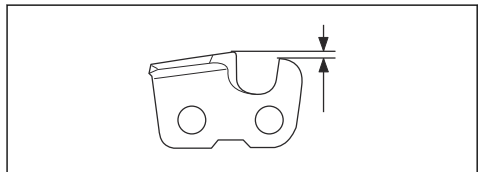

- Переконайтеся, що ланцюг пилки правильно натягнутий. Якщо ланцюг пилки недостатньо натягнутий на пильну шину, він може впасти.

Неправильний натяг ланцюга пилки призводить до збільшення зносу пильної шини, ланцюга пилки та приводної зірочки. Див. *Натягування ланцюга пилки на сторінці 133.*

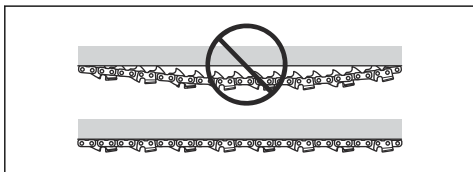

- Необхідно регулярно проводити технічне обслуговування різального обладнання й змащувати його належним чином. У разі

неправильного змащування ланцюга пилки підвищується ризик зносу пильної шини, ланцюга пилки та приводної зірочки.

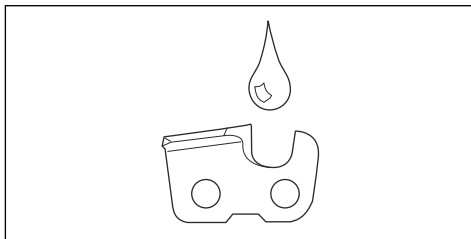

Збирання

Монтаж захисної пластини

1. Змонтуйте пластину за допомогою трьох гвинтів.

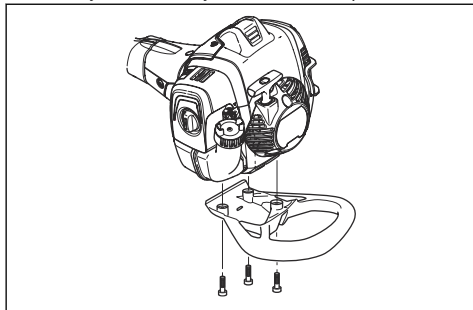

2. Затягніть гвинти із зусиллям 30 фунтів сили-фут (4 Н·м).
3. Знову затягніть гвинти приблизно через 20 годин роботи виробу.

Монтаж різальної головки



УВАГА: Переконайтеся, що приводний вал в середині валу ввійшов у зчеплення із прорізом у різальній головці.

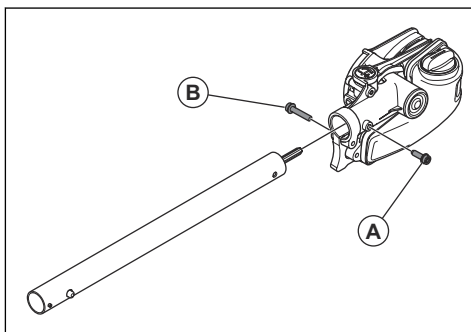

1. Відпустіть гвинт на різальній головці. (A)
2. Встановіть різальну головку на валу так, щоб гвинт (A) сумістився із отвором на валу, як показано на малюнку.
3. Затягніть гвинт (A) пальцями. Упевніться, що гвинт (A) розташований в отворі валу.
4. Затягніть гвинт (A).
5. Затягніть гвинт (B).

Монтаж пильної шини й ланцюга

1. Відгвинтіть гайку шини й зніміть захисний кожух.
2. Установіть пильну шину над болтом кріплення шини. Установіть пильну шину в крайнє заднє положення. Помістіть ланцюг на приводну зірочку та в канавку на пильній шині. Розпочніть із верхньої частини шини.

3. Переконайтеся в тому, що краї різальних ланок на верхньому краї пильної шини спрямовані вперед.

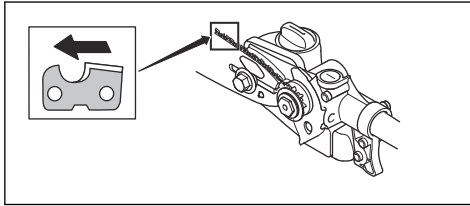

4. Поставте кришку й установіть регулювальний штифт ланцюга (A) в отвір на шині. Переконайтеся в тому, що приводні ланки ланцюга встановлені правильно на приводній зірочці (B) і що ланцюг розміщено в канавці пильної шини (C). Затягніть пальцями гайку шини.

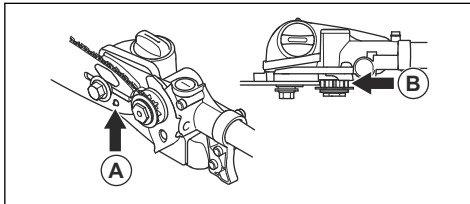

5. Натягніть ланцюг, повернувши гвинт натягування ланцюга за годинниковою стрілкою за допомогою комбінованого ключа. Ланцюг потрібно натягувати до відсутності його провисання в нижній частині пильної шини.

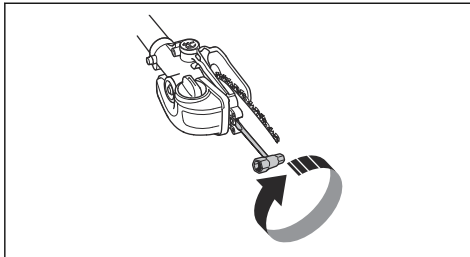

6. Ланцюг натягнутий правильно, якщо він не провисає в нижній частині пильної шини, але його можна легко повернути рукою. Підтримуючи носик шини, затягніть гайки шини комбінованим ключем.

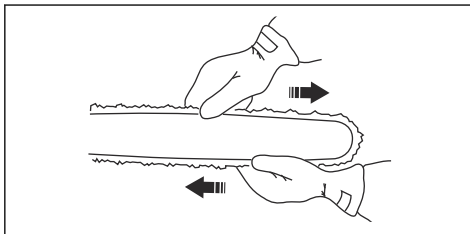

7. Після встановлення нового ланцюга його натяг потрібно постійно перевіряти, доки ланцюг не припрацюється. Регулярно перевіряйте натяг ланцюга. Правильний натяг ланцюга є запорукою високої продуктивності різання та тривалого терміну служби пилки.

Змінення довжини вала

1. Відгвинтіть кнопку.

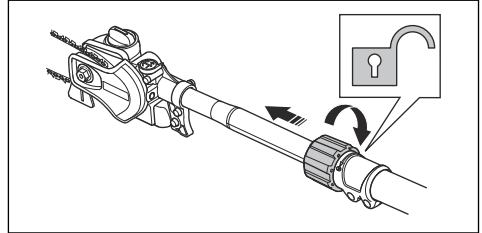

2. Витягніть вал на потрібну довжину.
3. Затягніть фіксуючу головку.

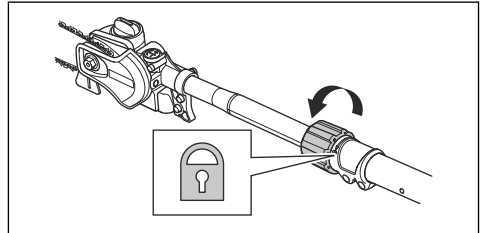

Регулювання пасової підвіски

Під час експлуатації виробу завжди використовуйте пасову підвіску. Пасова підвіска забезпечує максимальний контроль під час експлуатації виробу. Пасова підвіска зменшує втому рук і спини.

1. Надягніть пасову підвіску.
2. Прикріпіть інструмент до гака-тримача на пасовій підвісці.
3. Відрегулюйте довжину пасової підвіски таким чином, щоб гак-тримач був приблизно на рівні правого стегна.

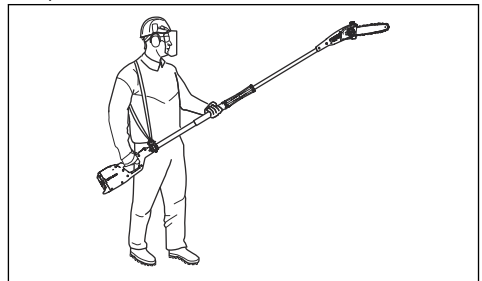

Експлуатація

Вступ



ПОПЕРЕДЖЕННЯ: Перед експлуатацією виробу обов'язково прочитайте й усвідомте зміст розділу про заходи безпеки.

Перевірка перед запуском

1. Перевірте робочу зону. Видаліть будь-які предмети, які можуть бути відкинутими.
2. Перевірте ланцюг пилки. Ніколи не використовуйте затуплене, вищерблене чи пошкоджене обладнання.
3. Переконайтеся в тому, що виріб у справному стані.
4. Переконайтеся в тому, що гайки й гвинти затягнуто належним чином.
5. Переконайтеся в тому, що ланцюг добре змащується (див. *Перевірка змащування ланцюга на сторінці 134*).
6. Переконайтеся в тому, що ланцюг пилки завжди зупиняється, коли двигун працює на холостому ходу.
7. Використовуйте виріб тільки за його призначенням.
8. Переконайтеся в тому, що ручка й захисний кожух у справному стані. Заборонено використовувати інструмент, якщо в ньому бракує деталей або його було змінено й він не відповідає специфікації.

Паливо

Цей виріб оснащений двотактним двигуном.



УВАГА: Заправлення паливом невідповідного типу може призвести до пошкодження двигуна. Використовуйте суміш бензину й масла для двотактних двигунів.

Попередньо змішане паливо

- Для найкращої продуктивності та подовження терміну служби двигуна використовуйте попередньо змішане алклатне паливо Husqvarna. Це паливо містить менш шкідливі хімічні речовини порівняно зі звичайним. Завдяки цьому зменшується шкідливий вплив вихлопних димів. Кількість залишків після згоряння цього палива менша, завдяки чому компоненти двигуна залишаються більш чистими.

Змішування палива

Бензин



УВАГА: Не використовуйте бензин із октановим числом нижче 90 RON (87 AKI). Це може призвести до пошкодження виробу.



УВАГА: Не використовуйте бензин із концентрацією етанолу більше 10% (E10). Це може призвести до пошкодження виробу.



УВАГА: Не використовуйте етилований бензин. Це може призвести до пошкодження виробу.

- Завжди використовуйте новий неетилований бензин з мінімальним октановим числом 90 RON (87 AKI) та концентрацією етанолу менше 10% (E10).
- У разі частого використання виробу з високою частотою обертання двигуна, необхідно використовувати бензин з вищим октановим числом.
- Використовуйте лише високоякісну суміш неетилowanego бензину й оливи.

Масло для двотактних двигунів

- Для досягнення найкращих результатів і продуктивності використовуйте масло Husqvarna для двотактних двигунів.
- Якщо масла Husqvarna для двотактних двигунів немає, використовуйте інше високоякісне масло для двотактних двигунів із повітряним охолодженням. Щоб вибрати правильне масло, зверніться до свого дилера з обслуговування.



УВАГА: Не використовуйте оливу для двотактних двигунів із водяним охолодженням, яку також називають зовнішньою оливою. Не використовуйте масло для чотирьохтактних двигунів.

Змішування бензину та оливи для двотактних двигунів

Бензин, л	Масло для двотактних двигунів, л
-----------	----------------------------------

	2 % (50:1)
5	0,10
10	0,20
15	0,30
20	0,40



УВАГА: У разі змішування невеликої кількості палива навіть незначні неточності можуть значно вплинути на пропорцію суміші. Щоб отримати правильну суміш, точно вимірюйте кількість масла.

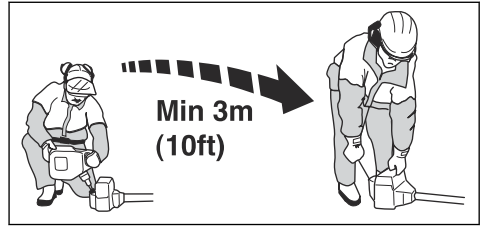

УВАГА: Забруднення в баці може призвести до поломки. Регулярно очищуйте баки для палива та мастила, а також раз на рік або частіше замінюйте паливний фільтр.

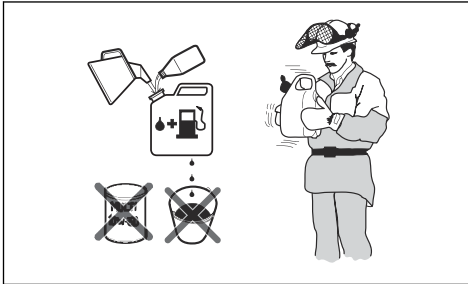

1. Влийте половину об'єму бензину в чистий резервуар для палива.
2. Додайте всю оливу.
3. Перемішайте паливну суміш.
4. Влийте решту бензину в резервуар.
5. Обережно перемішайте паливну суміш.



УВАГА: Не змішуйте за один раз палива більше, ніж необхідно на 1 місяць роботи.

Заправлення паливного бака

1. Витріть поверхню біля кришки паливного бака.
2. Струсіть контейнер та переконайтеся, що суміш повністю перемішана. Використовуйте паливну ємність з антипропускним клапаном.
3. Наповніть паливний бак.
4. Обережно затягніть кришку паливного бака.
5. Перед запуском перенесіть виріб щонайменше на 3 м (10 футів) від місця й джерела заправлення.

Обкатування

- Протягом перших 10 годин роботи не давайте виробу тривалий час працювати за повністю відкритої дросельної заслінки без навантаження.

Використання правильного мастила для ланцюга



ПОПЕРЕДЖЕННЯ: Не використовуйте відпрацьоване мастило, яке може завдати шкоди вам і навколишньому середовищу. Відпрацьоване мастило призводить до пошкодження масляного насоса, шини та ланцюга.



ПОПЕРЕДЖЕННЯ: Ланцюг пилки може зламатись у разі неналежного змащування різального обладнання. Це може призвести до серйозних травм або смерті оператора.



ПОПЕРЕДЖЕННЯ: Цей виріб має функцію, за якої паливо закінчується раніше, ніж мастило для ланцюга. Для правильної роботи цієї функції безпеки слід використовувати відповідне мастило для ланцюга. Зверніться до свого дилера з обслуговування, щоб вибрати мастило для ланцюга.

Зверніть увагу: Цей виріб обладнано системою автоматичного змащування ланцюга. Також можна відрегулювати витрату мастила. Див. *Регулювання змащування ланцюга на сторінці 134.*

- Використовуйте мастило для ланцюга Husqvarna, адже воно збільшує термін служби ланцюга пилки й зменшує вплив на навколишнє середовище. Якщо мастила Husqvarna немає, рекомендуємо використовувати стандартне масло для ланцюгів.
- Використовуйте мастило, яке добре тримається на ланцюгу пилки.
- Використовуйте мастило для ланцюга з правильним діапазоном в'язкості, яке підходить для застосування за поточної температури повітря.



УВАГА: Якщо мастило занадто рідке, воно закінчуватиметься раніше за паливо. За температур нижче 0 °C (32 °F) деякі мастила для ланцюга стають надто густими, що може спричинити пошкодження компонентів масляного насоса.

- Використовуйте рекомендоване різальне обладнання. Див. *Аксесуари на сторінці 137.*

Використання виробу

- Тримайте виріб якомога ближче до тіла, щоб забезпечити найкращу рівновагу. Використовуйте пасову підвіску для підтримки ваги інструмента й полегшення його утримання.
- Переконайтеся, що кінчик не торкається землі.
- Не поспішайте, працюйте спокійно, щоб усі гілки були чисто подрізані.
- Завжди переводить двигун у холостий хід після кожної робочої операції. Тривалі періоди роботи на повну потужність без будь-якого навантаження на двигун можуть призводити до його серйозного ушкодження.
- Завжди працюйте за повністю відкритої дросельної заслінки.
- Якщо можливо, стійте так, щоб можна було зробити розріз на гілці під правильним кутом.

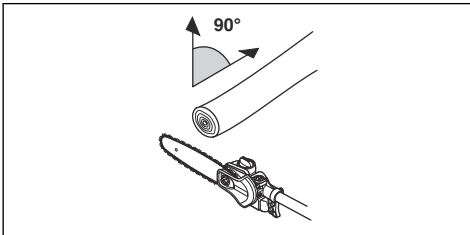

- Не працюйте, тримаючи вал прямо перед собою (як вудлице), оскільки це збільшує позірну вагу шини пилки.

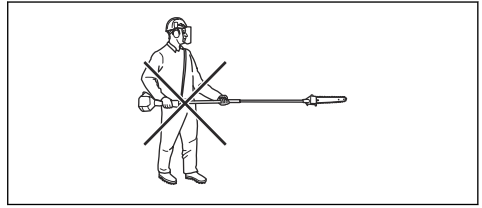

- Ріжте великі гілки на частини, щоб було простіше контролювати напрямок їх падіння.

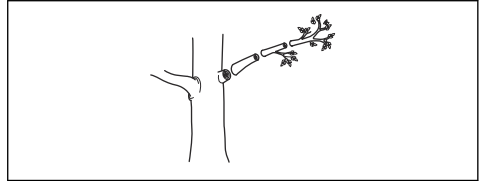

- Ніколи не обрізайте гілки біля стовбура, оскільки це може сповільнити відновлення дерева й спричинити грибкове захворювання.

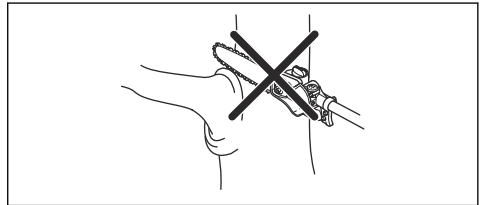

- Використовуйте фіксатор на основі різальної головки, щоб забезпечити підтримку під час різання. Це допоможе запобігти зіскакуванню шини пилки з гілки.

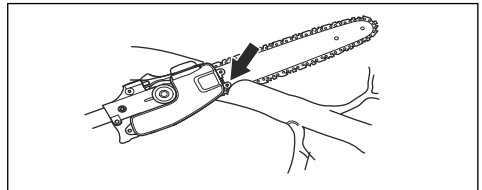

- Зробіть початковий надріз знизу гілки перш, ніж повністю обрізати її. Це дасть змогу запобігти обриванню кори, здатному призвести до сповільнення відновлення дерева й завдати дереву постійної шкоди. Надріз не повинен бути глибшим, ніж 1/3 товщини гілки. Ланцюг повинен рухатися, коли ви витягуєте шину пилки з гілки, це запобігає її защемленню.

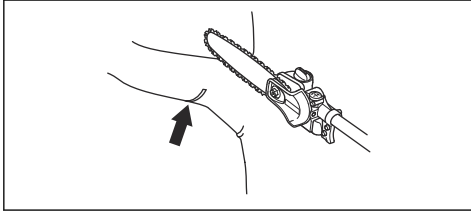

- Використовуйте пасову підвіску для підтримки ваги інструмента й полегшення його утримання.
- Переконайтеся в тому, що ви перебуваєте в стійкому положенні та що вам не заважатимуть гілки, камені й дерева.



ПОПЕРЕДЖЕННЯ: Ніколи не активуйте дросель, якщо ви не бачите шину пилки.

Підготовка виробу до запуску

- Натисніть кнопку продувки повітрям 10 разів.

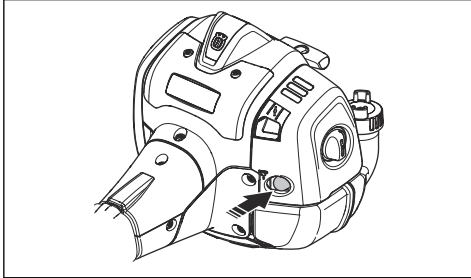

Зверніть увагу: Немає необхідності заповнювати її повністю.

- Переведіть важіль заслінки в положення повного закриття заслінки.

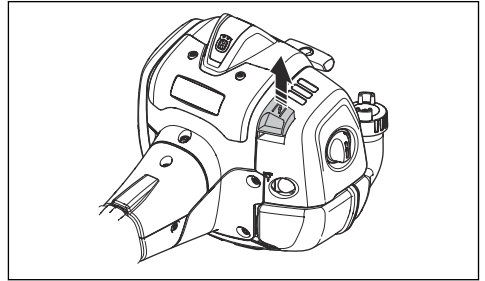

ПОПЕРЕДЖЕННЯ: Після ввімкнення двигуна із заслінкою ланцюг пилки почне одразу ж обертатися.

Запуск виробу



ПОПЕРЕДЖЕННЯ: Перед запуском виробу уважно прочитайте попередження, наведені в розділі про правила техніки безпеки (див. *Безпека на сторінці 114*).

- Використовуйте захисні рукавички.
- Лівою рукою притисніть корпус виробу до землі.



УВАГА: Не використовуйте ноги!

- Утримуйте ручку троса стартера правою рукою.
- Повільно потягніть трос стартера правою рукою, доки не відчуєте спротив (відбувається зчеплення зубів).



ПОПЕРЕДЖЕННЯ: Не намотуйте трос стартера на руку.

- Потім потягніть трос різко й сильно.



УВАГА: Не витягуйте трос стартера повністю й не відпускайте ручки стартера, якщо трос повністю витягнуто. Це може призвести до пошкодження виробу.

- Потягніть трос стартера до моменту запуску двигуна або не більше 5 разів.
- Коли двигун запуститься або після того, як потягнете трос стартера 5 разів, поверніть заслінку в початкове положення.
- За необхідності смикайте за трос, доки двигун не запуститься.

9. Дайте двигуну попрацювати 10 секунд.
10. Натискайте на курок газу повільно.
11. Переконайтеся, що двигун працює плавно.

Зверніть увагу: Якщо двигун зупиниться, повторіть процедуру ще раз.

Інформація щодо поверхонь



ПОПЕРЕДЖЕННЯ: Не поміщайте частини тіла в позначену сірим кольором область. Контакт із цією областю може призвести до опіків. Крім того, це може призвести до ураження електричним струмом, якщо ковпак свічки запалювання був ушкоджений. Не використовуйте виріб з ушкодженим ковпаком свічки запалювання.

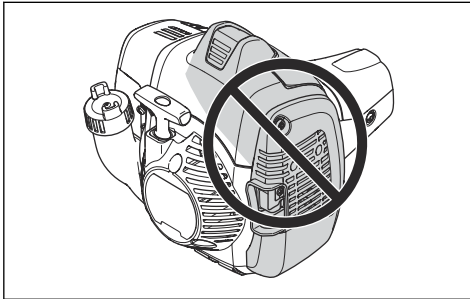

Зупинка виробу

1. Щоб зупинити двигун, встановіть вимикач у положення зупинки.

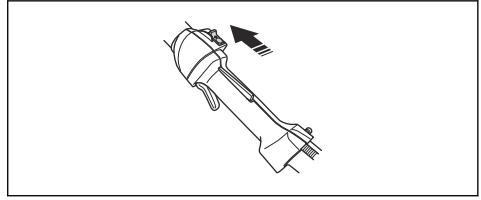

УВАГА: Вимикач автоматично повертається до початкового положення. Для запобігання ненавмисному запуску двигуна під час виконання монтажу, перевірки та / або обслуговування, ковпачок свічки запалювання повинен бути завжди знятий.

ТЕХНІЧНЕ ОБСЛУГОВУВАННЯ

Вступ

Нижче наведено загальні рекомендації щодо технічного обслуговування. Якщо вам потрібна додаткова інформація, зв'яжіться зі своєю майстернею з обслуговування.

Графік технічного обслуговування

Нижче наведено перелік обов'язкових заходів технічного обслуговування. Більшість пунктів описано в цій частині нижче.

Зверніть увагу: Користувач повинен виконувати лише ті заходи з технічного обслуговування, опис яких наведено в посібнику користувача. Більш серйозні роботи повинні виконуватися працівниками відповідних сервісних центрів.

Технічне обслуговування	Щодня	Щотижня	Щомісяця
Очищення зовнішньої поверхні.	X		
Перевірте, чи правильно працює блокування курка газу й дросель.	X		
Перевірте вимикач і переконайтеся, що він функціонує відповідним чином.	X		
Переконайтеся, що ланцюг пилки не обертається на холостому ходу.	X		
Очистьте повітряний фільтр. Заміна, якщо потрібно.	X		

Технічне обслуговування	Щодня	Щотижня	Щомісяця
Перевірте ланцюг пилки на жорсткість, наявність видимих тріщин і надмірне зношення заклепок і ланок.	X		
Витріть ділянку під захисною кришкою.	X		
Переконайтеся в тому, що всі гвинти й гайки затягнуті.	X		
Перевірка двигуна, паливного бака й бензопроводів на наявність витоків.	X		
Очистьте систему охолодження.		X	
Перевірка стартера й троса стартера на наявність пошкоджень.		X	
Перевірка елементів поглинання вібрації на наявність пошкоджень і тріщин.		X	
Прочистьте зовнішню поверхню свічки запалювання. Витягніть її та перевірте проміжок між електродами. Відрегулюйте проміжок відповідно до розділу <i>Технічні характеристики на сторінці 136</i> , або замініть свічку запалювання. Переконайтеся, що свічка запалювання має обмежувач напруги.		X	
Почистьте карбюратор зовні, а також місце довкола нього.		X	
Зашліфуйте будь-які нерівності на краях шини.		X	
Очистьте або замініть іскрогасник на глушнику.		X	
Очистьте паливний бак.			X
Перевірте паливний фільтр на наявність забруднення, а також тріщин чи інших дефектів на шлангу подавання пального. Заміна, якщо потрібно.			X
Перевірте всі кабелі та з'єднання.			X
Перевірте зчеплення, пружини зчеплення та барабана зчеплення на ознаки зношення. У разі потреби замініть деталі в центрі обслуговування.			X
Перевірка свічки запалювання. За необхідності замініть свічку запалювання.			X
Огляньте діелектричний вал на наявність зношених та пошкоджених ділянок. Не використовуйте виріб, якщо діелектричний вал має зношені або пошкоджені ділянки. Щоб отримати додаткову інформацію, див. стандарт OSHA 1910.269.	X		

Налаштування швидкості холостого ходу

- Перед налаштуванням швидкості холостого ходу переконайтеся, що повітряний фільтр чистий, а кришка повітряного фільтра встановлена.
- Запустіть виріб. Див. *Запуск виробу на сторінці 125*

- Налаштуйте частоту обертання на холостому ході регулювальним гвинтом Т, позначеним літерою «Т». Повертайте гвинт регулювання холостого ходу за годинниковою стрілкою, доки ланцюг пилки не почне обертатися.

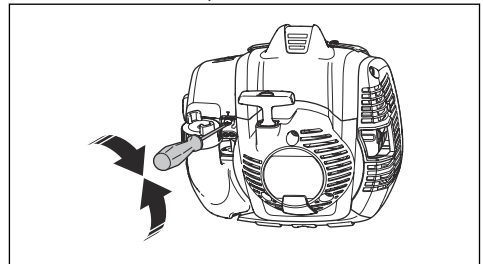

4. Повертайте гвинт регулювання холостого ходу проти годинникової стрілки, доки ланцюг пилки не зупиниться.

Частоту обертання на холостому ході відрегульовано правильно, якщо двигун працює рівномірно в будь-якому положенні. Частота обертання на холостому ході повинна бути нижчою за частоту, на якій починає обертатися ланцюг пилки.



ПОПЕРЕДЖЕННЯ: Якщо після переходу на холостий хід ланцюг пилки не зупинився, зверніться до найближчого центру обслуговування. Не користуйтеся виробом, доки його не відрегулюють відповідним чином або не полагождать.

Зверніть увагу: Рекомендації щодо холостого ходу див. у *Технічні характеристики на сторінці 136.*

Технічне обслуговування глушника

Глушник знижує рівень шуму й відводить вихлопні гази від користувача.



ПОПЕРЕДЖЕННЯ: Глушники, обладнані каталітичним допалювачем газів, дуже сильно нагріваються під час роботи та залишаються гарячими впродовж певного часу після зупинки виробу. Це відбувається й тоді, коли двигун працює на холостому ході. Контакт із виробом може призвести до опіків. Ви маєте усвідомлювати ризик виникнення пожежі.

1. Зупиніть виріб і дайте йому охолонути.
2. Зніміть кришку з глушника.

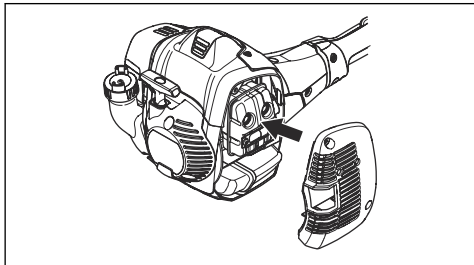

3. Зніміть гвинт, який фіксує іскрогглинальну сітку.

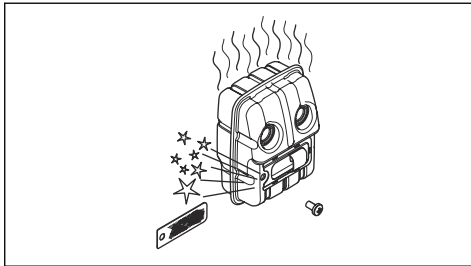

4. Очистьте іскрогглинальну сітку, якщо її засмічено, або замініть її, якщо її пошкоджено.



УВАГА: Якщо іскрогглинальна сітка пошкоджена, її необхідно замінити. Заборонено використовувати виріб у разі відсутності або пошкодження іскрогглинальної сітки.



УВАГА: Якщо іскрогглинальна сітка часто забивається, це свідчить про те, що робота каталітичного допалювача газів погіршилась. Зверніться до сервісного центру, щоб перевірити глушник. Робота із забитою іскрогглинальною сіткою спричинить перегрів, що призведе до пошкодження циліндра й поршня.

Система охолодження

Виріб оснащено системою охолодження, яка забезпечує максимальне зменшення робочої температури.

Очищуйте компоненти системи охолодження за допомогою щітки щотижня або частіше за більш складних умов експлуатації. Брудна або заблокована система охолодження може спричинити перегрів виробу, що призведе до пошкодження поршня й циліндра.

Система охолодження складається з наступних компонентів:

1. повітрозабірник на стартері;
2. ребра на маховику;
3. ребра охолодження на циліндрі;
4. Кришка циліндра.
5. Кришка глушника.
6. Платівка глушника.

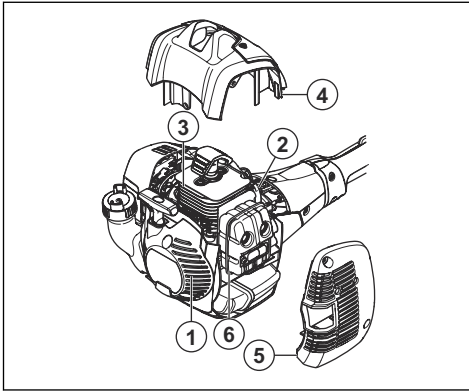

- проблеми під час запуску двигуна;
- втрата потужності двигуна;
- надмірний знос частин двигуна;
- надмірне споживання пального.

Очищення повітряного фільтра



УВАГА: Пошкоджений, дуже брудний або просочений паливом повітряний фільтр обов'язково потрібно замінити.

Регулярно очищайте повітряний фільтр від бруду та пилу. Це запобігає несправності карбюратора, проблемам під час запуску, втраті потужності двигуна, зносу деталей двигуна та збільшенню споживання пального.

Неможливо повністю очистити повітряний фільтр, який використовувався протягом тривалого часу. Регулярно замінюйте повітряний фільтр на новий. Див. *Графік технічного обслуговування на сторінці 126.*

1. Посуньте важіль повітряної заслінки у верхнє положення, щоб закрити її.

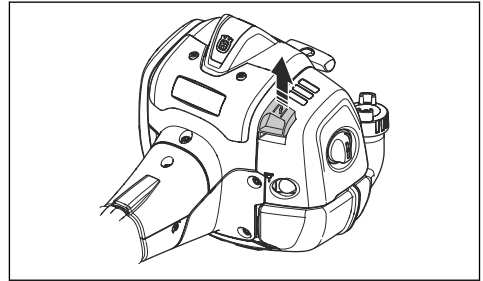

2. Зніміть кришку повітряного фільтра та витягніть фільтри.

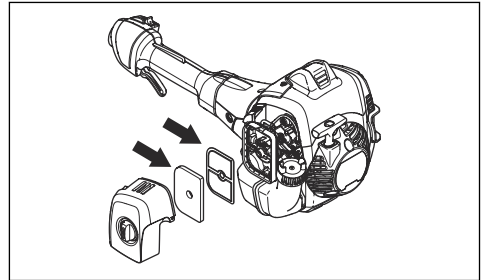

3. Чистити повітряний фільтр потрібно теплою мильною водою.
4. Якщо фільтр не вдається повністю очистити або він пошкоджений, замініть його. Пошкоджений повітряний фільтр обов'язково потрібно замінювати.

Перевірка свічки запалювання



УВАГА: Завжди користуйтеся рекомендованими свічками запалення, див. *Технічні характеристики на сторінці 136.* Неправильний тип свічки запалювання може призвести до пошкодження виробу.

- У разі, якщо двигун втрачає потужність, його важко запустити або він погано працює на холостому ходу, необхідно перевірити свічку запалювання.
- Щоб зменшити ризик потрапляння зайвих предметів на електроди свічки запалювання, дотримуйтеся таких інструкцій:
 - a) переконайтеся, що швидкість холостого ходу встановлено правильно;
 - b) переконайтеся в правильності змішування паливної суміші;
 - c) переконайтеся, що повітряний фільтр чистий.
- Якщо свічка запалювання забруднена, її слід очистити й переконатися в тому, що між електродами встановлено правильний проміжок (див. *Технічні характеристики на сторінці 136.*)

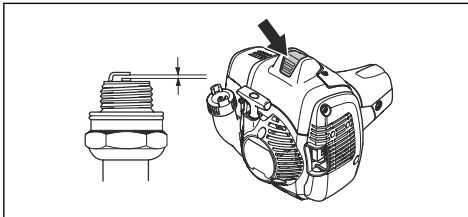

- За необхідності замініть свічку запалювання.

Повітряний фільтр

Повітряний фільтр потрібно регулярно чистити від пилу та бруду, щоб уникнути таких проблем:

- збої в роботі карбюратора;

- Очищуйте внутрішні поверхні кришки фільтра. Для цього використовуйте стиснене повітря чи щітку.
- Перевірте гумове ущільнення повітряного фільтра. Якщо гумове ущільнення пошкоджено, замініть повітряний фільтр.
- Перед встановленням переконайтеся, що повітряний фільтр сухий.

Перевірка приводної зірочки ланцюга

- Регулярно перевіряйте ступінь зношення приводної зірочки. Замініть у разі надмірного зношення.

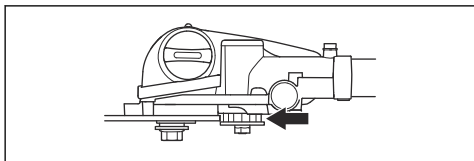

Перевірка різального обладнання

- Переконайтеся, що в заклепках і ланках немає тріщин і що всі заклепки закріплені. Замініть їх, якщо це необхідно.

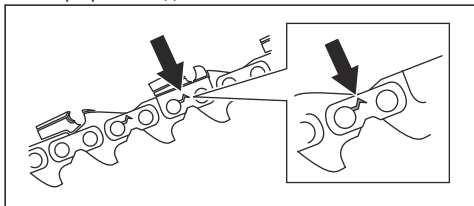

- Переконайтеся, що ланцюг пилки легко згинається. Замініть ланцюг пилки, якщо він жорсткий.
- Щоб перевірити заклепки й ланки на наявність зношення, порівняйте ланцюг вашої пилки з новим.
- Замініть ланцюг пилки, якщо найдовша частина різця стала меншою за 4 мм (0,16 дюйма). Також замініть ланцюг пилки, якщо на різцях є тріщини.

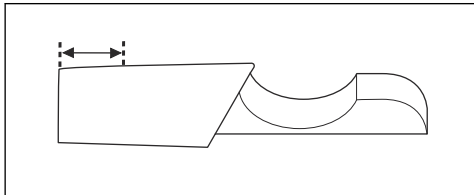

Перевірка шини

- Переконайтеся, що канал подачі мастила не заблокований. Очистіть його, якщо необхідно.

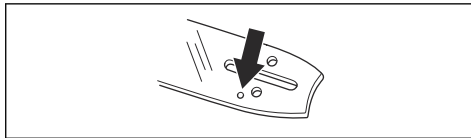

- Перевірте, чи є на краях шини задирки. Видаліть задирки напилком.

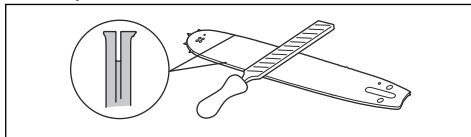

- Очистіть паз у пильній шині.

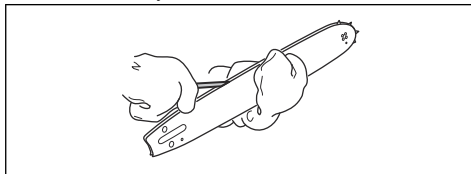

- Перевірте канавку на шині на наявність зношення. За необхідності замініть пильну шину.

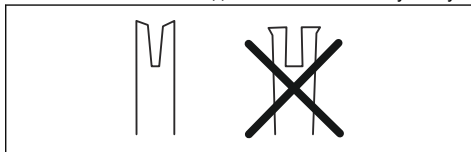

- Упевніться, що кінчик різальної шини не занадто твердий чи зношений.

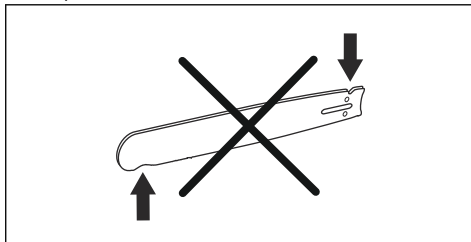

- Переконайтеся, що ведена зірочка шини вільно обертається, і що отвір для змащування на ній не забитий. Очистіть та змастіть за необхідності.

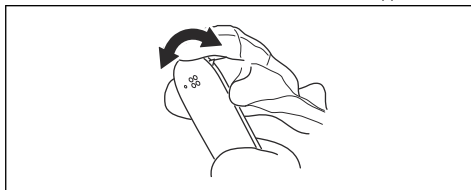

7. Щодня повертайте пильну шину, щоб подовжити термін її служби.

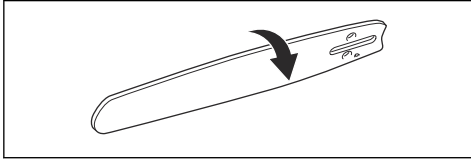

Нагострювання ланцюга пилки

Інформація щодо пильної шини й ланцюга пилки



ПОПЕРЕДЖЕННЯ: Під час роботи з ланцюгом пилки або його обслуговування використовуйте захисні рукавиці. Нерухомий ланцюг пилки також може завдати травми.

Необхідно замінити зношені чи пошкоджені шину та ланцюг комбінаціями шини й ланцюга, рекомендованими компанією Husqvarna. Це необхідно, щоб підтримувати роботу функцій безпеки виробу. Список рекомендованих комбінацій пильних шин і ланцюгів для заміни див. тут: *Аксесуари на сторінці 137.*

- Довжина пильної шини, дюйми/см. Інформацію про довжину пильної шини зазвичай можна знайти на задньому кінці пильної шини.

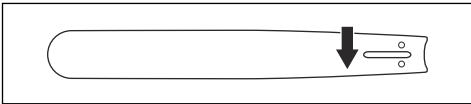

- Кількість зубців на веденій зірочці шини (Т).

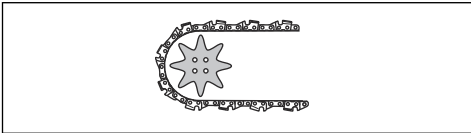

- Крок ланцюга, дюймів. Проміжки між приводними ланками ланцюга повинні збігатися з проміжками між зубцями на веденій зірочці шини й приводній зірочці.

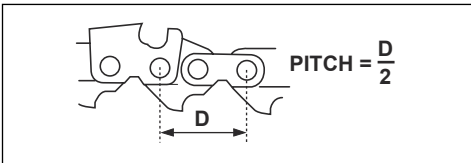

- Кількість передавальних ланок. Кількість приводних ланок визначається відповідно до типу пильної шини.

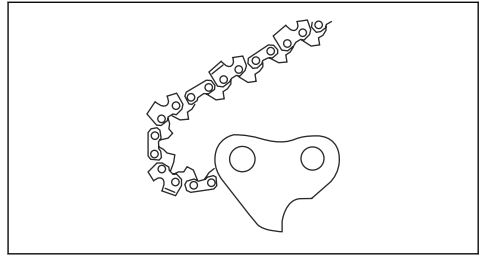

- Ширина паза шини, дюймів / мм. Ширина паза шини має бути такою ж, як і ширина приводних ланок.

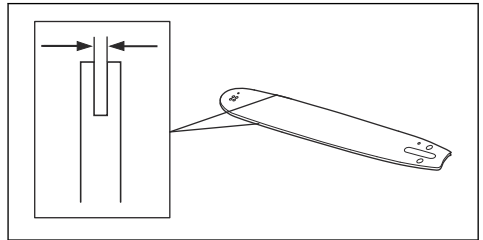

- Отвір для мастила для ланцюга та отвір для натягу ланцюга. Шину має бути вирівняно відносно виробу.

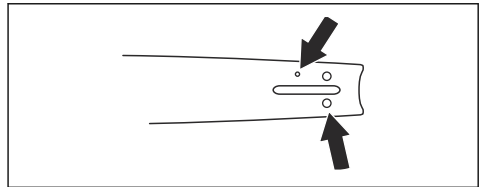

- Ширина приводних ланок, мм / дюймів.

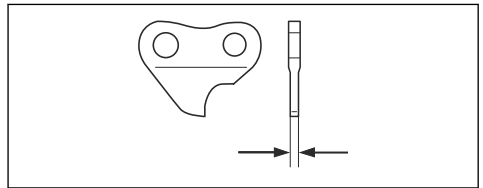

Загальна інформація про нагострювання різців

Забороняється використовувати виріб із тупим ланцюгом. Якщо ланцюг затуплений, потрібно застосовувати більший тиск, щоб протиснути шину пилки через деревину. Якщо ланцюг дуже

затуплений, у результаті пиляння буде з'являтися тирса, а не стружка.

Гострий ланцюг врізається в деревину, створюючи довгу й товсту стружку.

Різальний зубець (А) й обмежувач глибини (В) разом створюють різальну частину ланцюга – різець. Різниця висоти цих двох деталей є глибиною різання.

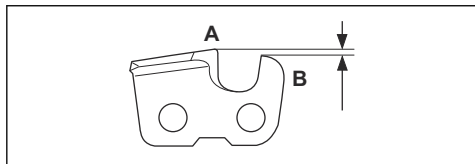

Під час нагострення зубця враховуйте:

- Кут заточування.

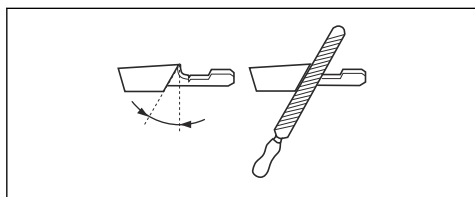

- Кут різання.

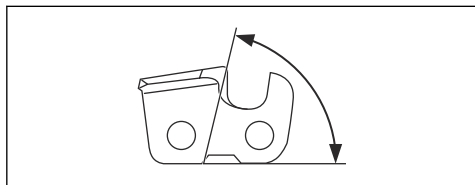

- Положення напилка.

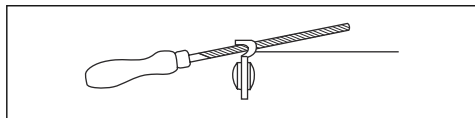

- Діаметр круглого напилка.

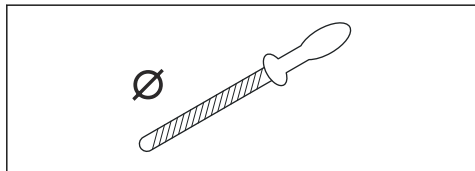

Без відповідного інструмента буде важко правильно нагострити ланцюг. Використовуйте напилек Husqvarna відповідного розміру. Це допоможе підтримувати максимальну продуктивність різання.

Зверніть увагу: Інформацію щодо нагострювання ланцюга див. тут: *Нагострювання різців на сторінці 132.*

Нагострювання різців

1. Для нагострювання різальних зубців використовуйте круглий напилек і шаблон для напилка.

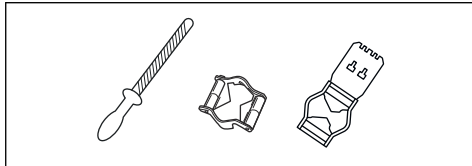

Зверніть увагу: Інформацію щодо рекомендованих компанією Husqvarna напилків і їх розмірів див. тут: *Аксесуари на сторінці 137.*

2. Правильно прикладайте напилек до різця. Див. інструкції до напилка.
3. Переміщуйте напилек від внутрішньої сторони різця назовні. Зменшуйте тиск під час повернення напилка назад.

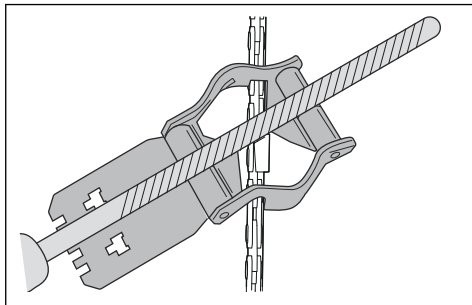

4. Зніміть матеріал з одного боку всіх різців.
5. Переверніть виріб і зніміть матеріал з іншого боку.
6. Переконайтеся, що всі різці однакової довжини.

Загальна інформація щодо зміни висоти обмежувача глибини різання

Значення глибини різання (С) зменшується після загострювання різців (А). Для підтримки максимальної продуктивності різання необхідно прибирати металеву стружку з обмежувача глибини різання (В), щоб отримати рекомендоване значення глибини. Інструкції щодо того, як отримати правильну висоту обмежувача глибини різання для

вашої ланцюгової пилки, див. у розділі *Технічні характеристики на сторінці 136*.

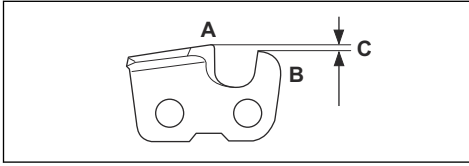

Регулювання висоти обмежувача глибини

Перед налаштуванням висоти обмежувача глибини різання чи нагострювання різців див. інструкції в розділі *Нагострювання різців на сторінці 132*. Рекомендовано змінювати висоту обмежувача глибини різання після кожного третього загострювання різців.

Для правильного налаштування глибини різання й різців рекомендується використовувати наш пристрій для вимірювання висоти обмежувача глибини різання.

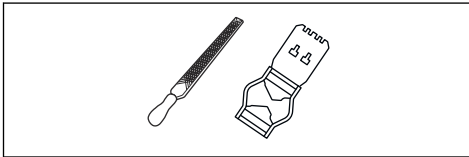

1. Для налаштування обмежувача глибини різання використовуйте плоский напилек і пристрій для вимірювання висоти обмежувача глибини різання. Для вибору правильного налаштування та скосу глибини різання використовуйте лише рекомендований пристрій для обмеження глибини різання Husqvarna.
2. Установіть пристрій для вимірювання висоти обмежувача глибини різання на ланцюг пилки.

Зверніть увагу: Детальнішу інформацію щодо експлуатації ви знайдете в інструкції до пристрою вимірювання висоти обмежувача глибини різання.

3. За допомогою плоского напилка видаліть частину обмежувача глибини різання, що виступає над пристроєм для вимірювання висоти обмежувача глибини.

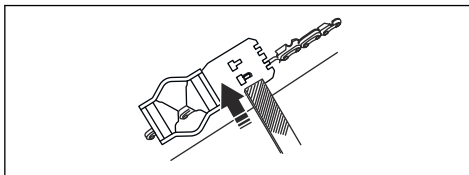

Натягування ланцюга пилки



ПОПЕРЕДЖЕННЯ: Ланцюг пилки з неправильним натягом може зіскочити із шини й призвести до серйозної травми чи смерті.

Ланцюг пилки стає довшим під час його використання. Регулярно налаштовуйте ланцюг пилки.

1. Послабте гайку шини, яка фіксує кришку зчеплення й ланцюгове гальмо. Використовуйте гайковий ключ.

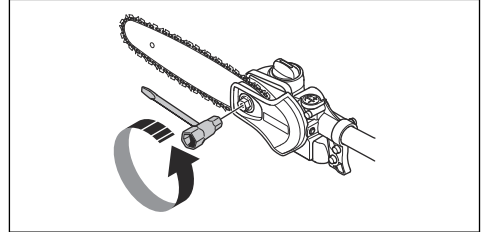

2. Затягніть гайки шини рукою якомога сильніше.
3. Підніміть передню частину шини й поверніть гвинт натягування ланцюга. Використовуйте гайковий ключ.

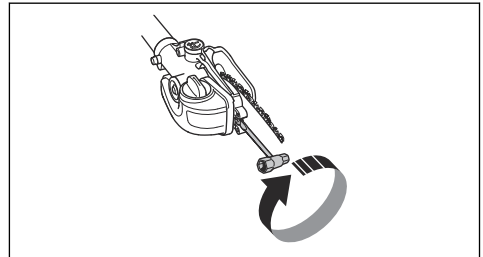

4. Натяг ланцюга пилки має бути таким, щоб він щільно прилягав до пильної шини та міг легко рухатися.
5. Затягуйте гайки шини за допомогою гайкового воротка, одночасно піднімаючи передню частину пильної шини.

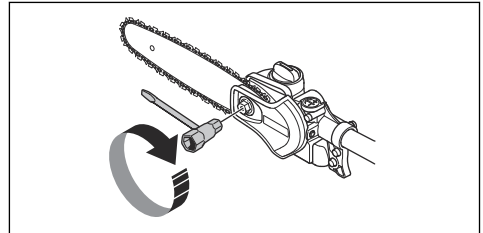

6. Переконайтеся, що ви можете вільно протягнути ланцюг пилки вручну й що він не провисає під шиною.

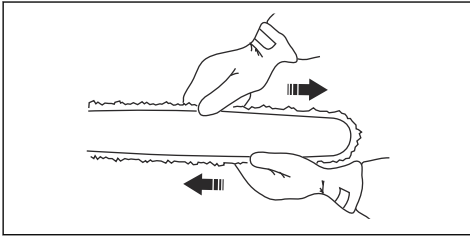

Заливання мастила для ланцюга

1. Відкрийте кришку масляного бака зверху головки пильної шини.

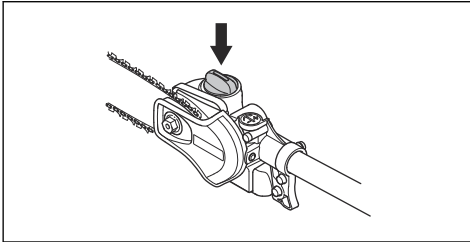

2. Залейте мастило Husqvarna для ланцюга пилки.
3. Надійно затягніть кришку бака.

Перевірка змащування ланцюга

1. Перевіряйте змащування ланцюга після кожної заправки. Спрямуйте носик шини на поверхню світлого кольору на відстані приблизно 20 см (8 дюймів). За хвилину роботи з відкритою на 75 % дросельною заслінкою ви маєте побачити лінію мастила на світлій поверхні.

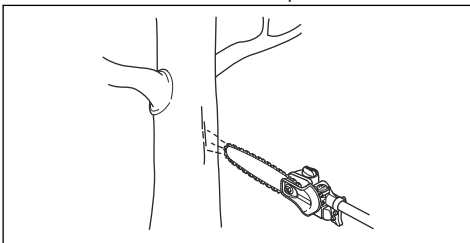

2. Якщо система змащування ланцюга працює неправильно, перевірте пильну шину. Інструкції див. у розділі *Перевірка шини на сторінці 130*. Якщо обслуговування не допомогло вирішити проблему, зверніться до дилера з обслуговування.

Регулювання змащування ланцюга



ПОПЕРЕДЖЕННЯ: Перед початком регулювання масляного насоса зупиніть двигун.

Поверніть регулювальний гвинт для масляного насоса. Для цього скористайтеся викруткою або комбінованим гайковим воротком.

- Поверніть регулювальний гвинт за годинниковою стрілкою, щоб збільшити витрату мастила.

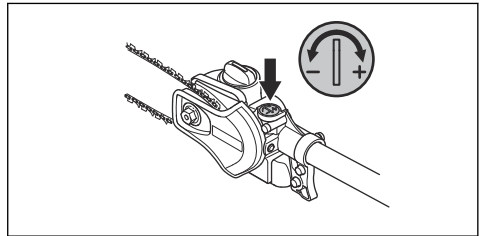

- Поверніть регулювальний гвинт проти годинникової стрілки щоб зменшити витрату мастила.

Усунення несправностей

Двигун не запускається

Перевірка	Можлива причина	Процес
Вимикач.	Вимикач перебуває в положенні STOP (Стоп).	Вимикач необхідно замінити в сертифікованому центрі обслуговування.
Паливний бак.	Неправильний тип палива.	Спорожніть паливний бак і залийте в нього правильний тип палива.
Свічка запалювання й циліндр.	Свічка запалювання брудна або волога.	Переконайтеся, що свічка запалювання суха та чиста.
	Неправильний проміжок між електродами свічки запалювання.	Чищення свічки запалювання. Переконайтеся в тому, що проміжок між електродами правильний (<i>Технічні характеристики на сторінці 130</i>). Переконайтеся в тому, що свічка запалювання має обмежувач напруги.
	Свічка запалювання відкрутилася.	Закрутіть свічку запалювання.
	Двигун залито через повторні запуски за повністю закритої заслінки після ввімкнення запалювання.	Вийміть і очистьте свічку запалювання. Покладіть виріб на бік так, щоб отвір свічки запалювання виходив у напрямку від вас. Різно потягніть ручку троса стартера 6–8 разів. Установіть свічку запалювання й запусіть виріб. Див. <i>Запуск виробу на сторінці 125</i> .

Двигун запускається, але вимикається

Перевірка	Можлива причина	Процес
Паливний бак	Неправильний тип палива.	Спорожніть паливний бак і залийте в нього правильний тип палива.
Повітряний фільтр	Засмічено повітряний фільтр.	Почистіть повітряний фільтр.

Транспортування, зберігання й утилізація

Транспортування та зберігання

- У разі транспортування та зберігання виробу та пального необхідно переконатися у відсутності протікань та випарів. Іскри або відкритий вогонь, наприклад, від електричних пристроїв, можуть спричинити пожежу.
- Для зберігання та транспортування палива слід використовувати лише сертифіковані резервуари.
- Спорожніть паливний бак і бак мастила для ланцюга перед транспортуванням або тривалим зберіганням. Утилізуйте паливо та мастило для ланцюга у відповідних центрах для утилізації.

- Використовуйте чохол для транспортування, який допоможе уникнути травм і пошкодження виробу. Ланцюг пилки, який не працює, може завдати серйозних травм.
- Зніміть ковпак зі свічки запалювання.
- Під час транспортування надійно закріплюйте виріб.

2. Розберіть і очистьте ланцюг пилки та паз у пильній шині.



УВАГА: Якщо ланцюг пилки та пильну шину не очистити, вони можуть стати жорсткими або забитися.

3. Установіть чохол для транспортування.
4. Очищення виробу Інструкції див. у розділі *ТЕХНІЧНЕ ОБСЛУГОВУВАННЯ на сторінці 126.*
5. Виконайте повне обслуговування виробу.

Підготування виробу до тривалого зберігання

1. Перш ніж розбирати виріб, зупиніть його й дайте йому охолонути.

Технічні характеристики

Технічні характеристики

	525PT5S
Двигун	
Об'єм циліндра, см ³	25,4
Внутрішній діаметр циліндра, мм	34
Величина ходу, мм	28
Рекомендована максимальна частота обертання, об/хв	11 000–12 000
Холостий хід, об/хв	2800–3000
Макс. потужність двигуна, відповідно до ISO 8893, кВт / об/хв	1,0 / 8500
Глушник із каталітичним конвертером	Так
Система запалювання з регулюванням частоти обертання	Так
Система запалювання	
Свічка запалення	NGK BPMR8Y
Проміжок між електродами, мм	0,5
Паливна система й система змащування	
Ємність паливного бака, літрів / см ³	0,5 / 500
Ємність бака для мастила, літрів / см ³	0,14 / 140
Вага	
Без палива, ріжучої насадки та захисного кожуха, кг	7
Випромінювання шуму¹³	
Рівень звукової потужності, виміряний відповідно до стандарту ISO 22868, дБ(A)	107

¹³ Заявлені дані про рівень шумового тиску мають типову розбіжність (стандартне відхилення) у 2 дБ(A).

Рівні звуку¹⁴

Еквівалентний рівень шумового тиску у вусі оператора, вимірний відповідно до стандарту ISO 22868, дБ(А):

З установленим схваленим аксесуаром (оригінальним)

89

Рівні вібрації¹⁵

Рівень вібрації в ручках, вимірний відповідно до стандарту ISO 22867, м/с²:

Передні / задні ручки короткої осі

6,3 / 5,3

Висувний вал, передня / задня ручка

4,1 / 6,7

Аксесуари

Комбінації ланцюга пилки й пильної шини

Рекомендовані комбінації шин і ланцюгів пилки.

Зверніть увагу: Ця шина не відповідає стандарту компанії Husqvarna. Щоб підходити до виробу, слід вибрати шину типу A318.

Пилкова шина			Пилковий ланцюг	
Довжина, дюйми/см	Крок, дюйми	Вимірювач, дюйми / мм	Тип	Довжина, передавальні ланки (шт.)
10 / 25	1 / 4	0,050 / 1,3	Husqvarna H00	58
12 / 31				64

Обладнання для заточування та кути заточування

Щоб забезпечити правильний кут заточування, використовуйте напилки Husqvarna. Для заточування пилкового ланцюга рекомендуємо завжди

застосовувати напилки Husqvarna. Номери деталей наведені в таблиці нижче.

Якщо ви не знаєте, який ланцюг установлено на вашій пилці, зверніться до свого дилера з обслуговування.

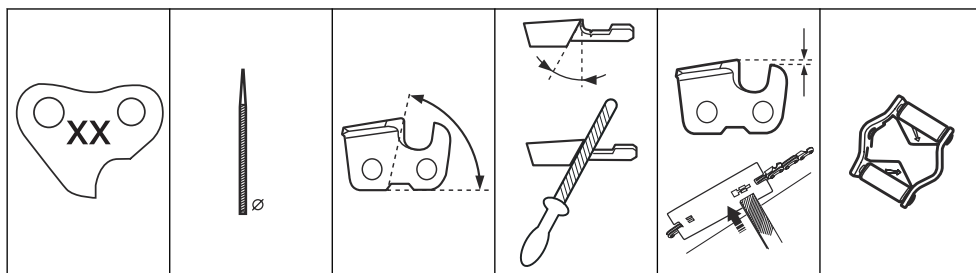

¹⁴ Представлені дані для еквівалентного рівня звукового тиску для виробу мають типову статистичну дисперсію (стандартне відхилення) в 1 дБ(А).

¹⁵ Представлені дані про еквівалентний рівень вібрації мають типову статистичну дисперсію (стандартне відхилення) в 1 м/с².

H00	5/32 дюйма / 4,0 мм	85°	30°	0,025 дюйма / 0,65 мм	580 68 74-01
-----	------------------------	-----	-----	--------------------------	--------------

Декларація відповідності

Декларація відповідності ЄС

Ми, компанія **Husqvarna AB**, SE-561 82 Huskvarna, Швеція, тел.: +46-36-146500, заявляємо під свою виключну відповідальність, що представлений виріб:

Опис	Висоторіз
Бренд	Husqvarna
Тип / модель	525PT5S
Ідентифікація	Серійні номери за 2022 рік і пізніше

повністю відповідає таким директивам і нормам ЄС:

Норма	Опис
2006/42/EC	«Про механічне обладнання»
2014/30/EU	«Про електромагнітну сумісність»
2011/65/EU	«Про обмеження використання деяких небезпечних речовин в електричному й електронному обладнанні»

і що до нього застосовуються вказані далі узгоджені стандарти та/або технічні специфікації: EN ISO 12100:2010, EN ISO 14982:2009, EN IEC 63000:2018, EN ISO 11680-1:2011.

Компанія Notified body: 0404, SMP Svensk Maskinprovning AB, Box 4053, SE-904 03 Umeå, Sweden виконала типову перевірку ЄС згідно з пунктом 3b статті 12 директиви Ради ЄС «Про машини та механізми» (2006/42/EC).

Номер свідоцтва: 0404/15/2439

Huskvarna, 2023-07-07

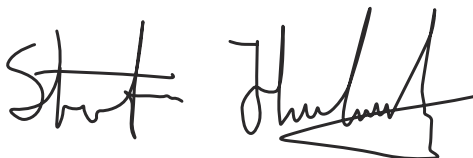

Стефан Гольмберг (Stefan Holmberg), директор відділу НДДКР, управління технологіями, Husqvarna AB

Відповідальний за технічну документацію



Husqvarna®

www.husqvarna.com

Оригинални инструкции
Αρχικές οδηγίες
Оригинальные инструкции

Original talimatlar
Оригінальні інструкції



1143744-39



2023-09-19