

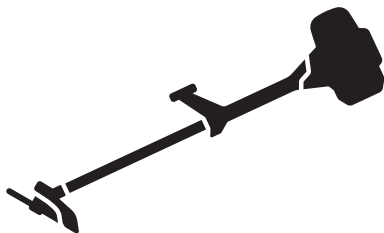

Husqvarna®



545FR, 545FX, 545FXT, 545RX, 545RXT,
545F



Зміст

Вступ.....	2	Транспортування, зберігання й утилізація.....	32
Безпека.....	4	Технічні характеристики.....	33
Збирання.....	11	Акcesуари.....	35
Експлуатація.....	16	Декларация відповідності.....	38
ТЕХНІЧНЕ ОБСЛУГОВУВАННЯ.....	24	Додаток	39
Усунення несправностей.....	31		

Вступ

Опис виробу

Цей виріб – кущоріз із двигуном внутрішнього згорання.

Ми постійно працюємо над підвищенням вашої безпеки й ефективності роботи. По додаткову інформацію звертайтеся до свого сервісного дилера.

Правильне використання

Для зрізання різних типів рослинності використовуйте виріб із насадками на кшталт полотна пилки, ножа для трави або головки тримера. Забороняється використовувати виріб для інших

завдань, окрім підстригання й скошування трави, а також розчищення лісу. Для зрізання волокнистих порід дерев використовуйте полотно пилки. Для скошування трави використовуйте ніж для трави або головку тримера.

Зверніть увагу: Дотримуйтеся вимог державних чи місцевих норм, що стосуються поводження з пристроєм.

Використовуйте виріб лише із сертифікованими виробником акcesуарами. Див. *Акcesуари на сторінці 35.*

Огляд виробу

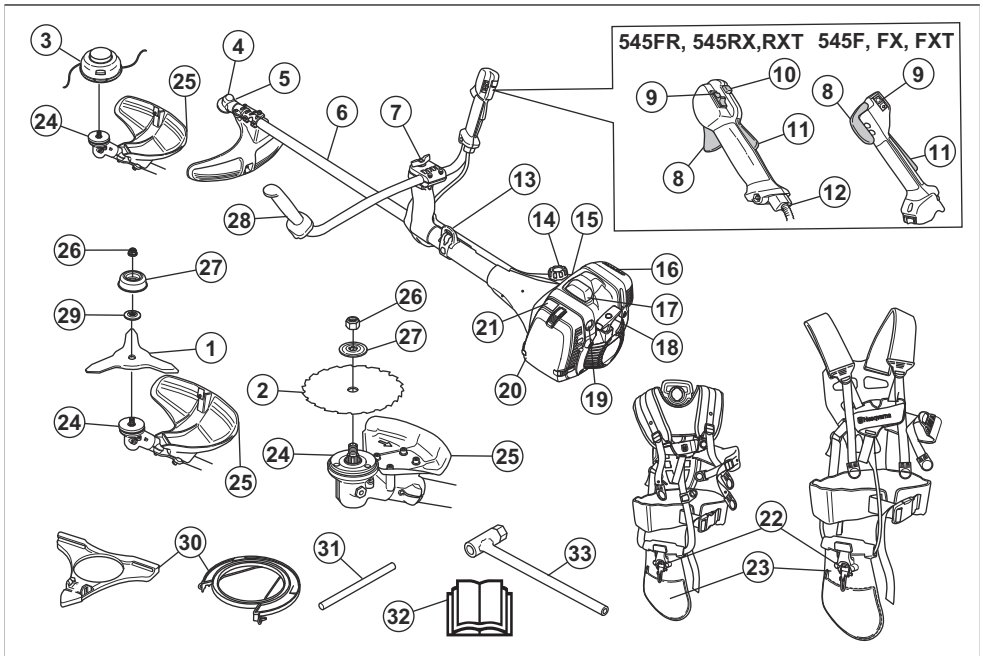

1. Ніж для трави

2. Полотно пилки

3. Головка тримера
4. Зубчаста передача
5. Ковпачок отвору для мастила, конічна зубчаста передача
6. Вал
7. Регулювання рукоятки
8. Курок газу
9. Вимикач
10. Кнопка фіксації пускової частоти обертання
11. Елемент блокування курка газу
12. Регулювання троса дроселя
13. Точка підвіски
14. Паливний бак
15. Клапан зниження тиску
16. Глушник
17. Ковпак свічки запалювання й свічка запалювання, нижче кришки
18. Ручка стартера
19. Кнопка продувки повітря
20. Кришка повітряного фільтра
21. Керування повітряною заслінкою
22. Пасова підвіска, механізм безпечного розмикання
23. Підвісна система, щиток на стегно
24. Приводний диск
25. Захисний кожух різальної насадки
26. Стопорна гайка
27. Опорна манжета
28. Рукоятка
29. Опорний фланець
30. Чохол для транспортування
31. Стопорний штифт
32. Посібник користувача
33. Торцевий гайковий ключ

Символи на виробі



Стоп.



ПОПЕРЕДЖЕННЯ! Будьте обережні й використовуйте виріб належним чином. Він може спричинити серйозні травми або загибель оператора чи сторонніх осіб.



Перед користуванням виробом уважно прочитайте посібник користувача й переконайтеся, що ви зрозуміли всі вказівки.



На ділянках, де існує ризик падіння предметів, завжди надягайте захисний шолом. Користуйтеся відповідними

захисними навушниками. Користуйтеся відповідними засобами захисту очей.



Максимальна частота обертання вихідного вала.



Виріб відповідає належним вимогам директив ЄС.



Цей виріб відповідає вимогам застосовних норм Сполученого Королівства.



З-під виробу можуть вилітати предмети, що може призвести до травм.



Під час експлуатації виробу дистанція між вами й іншими людьми чи тваринами має становити щонайменше 15 м (49 футів).



Ризик віддачі ножа у випадку, якщо різальне обладнання натрапить на предмет, який не зможе миттєво зрізати. Виріб може відтяти будь-яку частину тіла. Під час експлуатації виробу дистанція між вами й іншими людьми чи тваринами має становити щонайменше 15 м (49 футів).



Використовуйте відповідні захисні рукавиці.



Використовуйте міцні чоботи, що не ковзають.



Кнопка продувки повітря.



Повітряна заслінка.



Гвинт регулювання холостого ходу.

H

Шпилька витрати пального за високої частоти обертання.

L

Шпилька витрати пального за низької частоти обертання.



Паливо.



Клапан зниження тиску.



Ручки з підігрівом.



Використовуйте лише гнучкі різальні дроти. Заборонено використовувати металеві різальні насадки. Це також стосується аксесуара для захисту від трави.



Етикетка щодо шумових викидів у навколишнє середовище відповідно вимог директив і нормативних актів ЄС (зокрема законодавства Нового Південного Уельсу) та Сполученого Королівства. Гарантований рівень звукової потужності виробу вказано

в розділі *Технічні характеристики на сторінці 33* і на етикетці.

ууууwwxxxx

На таблиці з паспортними даними вказано серійний номер. **уууу** вказує на рік виготовлення, а **ww** – на тиждень виробництва.

Зверніть увагу: Інші позначення на виробі відповідають вимогам спеціальних сертифікатів для інших торгових зон.

Відповідальність за якість продукції

Згідно із законом про відповідальність за якість продукції ми не несемо відповідальності за будь-які пошкодження, спричинені роботою наших виробів, якщо:

- виріб було неправильно відремонтовано;
- виріб було відремонтовано із використанням деталей, виготовлених не виробником або не затверджених ним;
- виріб обладнано аксесуаром, виготовленим не виробником або не затвердженим ним;
- виріб було відремонтовано в неавторизованому сервісному центрі або неавторизованою компанією;

Відповідає вимогам європейського екологічного стандарту Євро-5



ПОПЕРЕДЖЕННЯ: Внесення змін у двигун позбавляє чинності сертифікацію ЄС для цього виробу.

Безпека

Визначення щодо безпеки

Попередження, застереження й примітки служать для наголошення на особливо важливих положеннях посібника.



ПОПЕРЕДЖЕННЯ: Вказує на те, що в разі порушення інструкцій, наведених у цьому посібнику, існує небезпека поранення або смерті оператора чи інших осіб, що знаходяться поруч.



УВАГА: Вказує на те, що в разі порушення інструкцій, наведених у цьому посібнику, існує небезпека пошкодження

виробу, інших матеріалів або навколишніх об'єктів.

Зверніть увагу: Використовується для надання додаткової інформації щодо певної ситуації.

Загальні правила техніки безпеки



ПОПЕРЕДЖЕННЯ: Перш ніж розпочати використання виробу, уважно прочитайте наведені нижче попередження.

- Під час роботи цього виробу утворюється електромагнітне поле. Це поле може за деяких умов взаємодіяти з активними чи

- пасивними медичними імплантатами. Щоб зменшити ризик тяжких або смертельних травм, рекомендуємо особам із медичними імплантатами проконсультуватися зі своїм лікарем і виробником медичного імплантату перед початком експлуатації цього виробу.
- Забороняється використовувати виріб, якщо ви втомлені, хворі, чи перебуваєте під впливом наркотиків, алкоголю або медикаментів. Ці фактори мають негативний вплив на ваш зір, зосередженість, свідомість і координацію рухів.
 - Не використовуйте виріб у погану погоду, наприклад під час густого туману, сильного дощу, сильного вітру або коли дуже холодно. Використання виробу в погану погоду може призвести до втоми й створити ризики на кшталт ожеледі й падіння в непередбачуваному напрямку.
 - Завжди будьте обережні й керуйтеся здоровим глуздом. Якщо після ознайомлення з посібником користувача у вас усе ще залишається сумнів щодо умов роботи або процедур користування інструментом, перед продовженням необхідно проконсультуватися з дилером з обслуговування.
 - Залишаючи виріб без нагляду, знімайте ковпачок зі свічки запалювання.
 - Поверхні використовуваного глушника / іскрооглянальної сітки та монтажна поверхня іскрооглянальної сітки можуть бути забруднені відкладеннями потенційно канцерогенних частинок, що утворюються під час горіння. Під час роботи з глушником та/або іскрооглянальною сіткою уникайте контакту із цими речовинами. Перед роботою з глушником та/або іскрооглянальною сіткою дивіться розділ *Перевірка глушника на сторінці 9*.

Правила техніки безпеки під час монтажу



ПОПЕРЕДЖЕННЯ: Перш ніж розпочати використання виробу, уважно прочитайте наведені нижче попередження.

- Під час збирання виробу та монтажу різальної насадки використовуйте відповідні захисні рукавиці.
- Перед збиранням виробу необхідно зняти ковпачок свічки запалювання зі свічки запалювання.
- Перед тим як користуватися виробом, переконайтеся, що на ньому встановлені відповідна рукоятка й різальна насадка.
- Використання пошкодженого або невідповідного кожуха різальної насадки може призвести до травмування. Забороняється використовувати різальну насадку без схваленого захисного кожуха.
- Перш ніж запустити виріб, установіть відповідним чином кришку зчеплення й вал.
- Приводний диск і опорний фланець мають входити в зачеплення в центральному отворі різальної насадки відповідним чином. Неправильне встановлення різальної насадки може призвести до травм чи смерті.
- Закріпіть на виріб пасову підвіску, щоб уникнути травмування оператора чи інших осіб.

Правила техніки безпеки під час використання виробу



ПОПЕРЕДЖЕННЯ: Перш ніж розпочати використання виробу, уважно прочитайте наведені нижче попередження.

- Перед використанням виробу необхідно зрозуміти різницю між розчищенням лісу, косінням і підстриганням трави.
- Використовуйте засоби індивідуального захисту, див. *Засоби індивідуального захисту на сторінці 6*.
- Тривала робота за сильного шуму може призвести до втрати слуху. Завжди користуйтеся відповідними засобами захисту органів слуху.
- У разі використання захисних навушників прислухайтесь до попереджувальних сигналів чи окликів. Коли двигун інструмента зупиниться, негайно змініть захисні навушники.
- Забороняється використовувати виріб у разі його несправності або внесення змін.
- Щоб уникнути ураження струмом, переконайтеся, що ковпачок свічки запалювання й провід запалювання не пошкоджені.
- Огляньте робочу ділянку й переконайтеся, що на ній немає осіб, тварин або предметів, що можуть негативно вплинути на рівень безпеки під час експлуатації виробу.
- Огляньте робочу ділянку й переконайтеся, що особи чи тварини не матимуть змоги торкнутися різальної насадки або не постраждають від предметів, що можуть відлетіти від різальної насадки.
- Не використовуйте виріб у ситуаціях або місцях, де ви не зможете отримати допомогу в разі нещасного випадку.
- Забороняється використовувати виріб без відповідного захисного кожуха різальної насадки.
- Переконайтеся, що під час роботи сторонні особи або тварини перебувають на відстані щонайменше 15 м (50 футів) від вас. Завжди обертайтеся перед розвертанням із виробом у руках. Негайно зупиніть виріб у разі наближення людини чи тварини на відстань менше 15 м (50 футів). Якщо на одній ділянці працює кілька операторів, тримайтеся на безпечній відстані не

менше двократної висоти оброблюваних дерев і не менше 15 м (50 футів) один від одного.

- Перевірте робочу зону. Приберіть усі випадкові предмети на кшталт камення, розбитого скла, цвяхів, сталевго дроту й мотузок, які можуть відскочити чи намотатися на різальну насадку.
- Переконайтеся, що ви можете безпечно переміщуватися та займаєте стійке положення. Огляньте навколишню ділянку на наявність перешкод на кшталт коріння, каменів, гілок і канав. Будьте обережні під час роботи на схилах.



- Не тягніться. Завжди займайте стійке положення та зберігайте рівновагу.
- Перед запуском виробу поставте його на пласку поверхню не ближче за 3 м (10 футів) від джерела пального й місця, де ви його заправляли. Переконайтеся, що біля різальної насадки немає предметів, яких вона може торкнутися.
- Якщо різальна насадка буде обертатися на холостому ході, віддайте виріб у центр обслуговування для налаштування. Не користуйтеся виробом, доки його не відрегулюють або полагодять.
- Остерігайтеся предметів, що відскакують. Завжди використовуйте сертифіковані засоби захисту очей і тримайтеся подалі від захисного кожуха різальної насадки. Каміння або інші невеликі предмети можуть потрапити до очей і призвести до сліпоти чи інших травм.
- Ніколи не кладіть працюючий виріб на землю, за винятком випадків, коли ви його добре бачите.
- Забороняється прибирати або дозволяти комусь прибирати зрізану траву, коли двигун працює або різальне обладнання обертається: це може призвести до серйозних травм.
- Перш ніж прибирати матеріали, що намоталися на вал ножа або застрягли між захисним кожухом насадки й різальною насадкою, завжди зупиняйте двигун і переконуйтеся, що різальне обладнання більше не обертається.
- Будьте обережні під час видалення матеріалів навколо різального обладнання. Під час роботи кінцева зубчаста передача нагрівається, що може призвести до опіків.

- Вихлопні гази двигуна дуже гарячі й можуть містити іскри. Небезпека загоряння. Будьте обережні під час роботи поблизу сухих і легкозаймистих матеріалів.
- Не користуйтеся виробом у приміщенні або в місцях, де немає належної вентиляції. Вихлопні дими містять монооксид вуглецю, отруйний та дуже небезпечний газ без запаху.
- Перед переміщенням на іншу ділянку завжди зупиняйте двигун. Перед переміщенням обладнання завжди встановлюйте чохол для транспортування.
- У людей, які мають погіршений кровообіг, надмірна вібрація може пошкодити нервову систему або систему кровообігу. Якщо у вас проявляються симптоми надмірного впливу вібрації, зверніться до свого лікаря. До таких симптомів належать: оніміння, утрата чутливості, пощипування, поколювання, занепад сил, зміни кольору або стану шкіри. Зазвичай ці симптоми проявляються в пальцях, руках і зап'ястках. За низьких температур небезпека ураження підвищується.

Засоби індивідуального захисту



ПОПЕРЕДЖЕННЯ: Перш ніж розпочати використання виробу, уважно прочитайте наведені нижче попередження.

- Під час роботи з виробом завжди використовуйте сертифіковані засоби індивідуального захисту. Засоби індивідуального захисту не можуть повністю усунути небезпеку травмування, але в разі нещасного випадку знизять ступінь тяжкості травми. Дозвольте дилера допомогти вам із вибором відповідного обладнання.
- У разі наявності на ділянці дерев вище 2 м (6,5 футів) використовуйте захисний шолом.
- Користуйтеся затвердженими захисними навушниками.
- Завжди використовуйте схвалені захисні окуляри, що відповідають вимогам стандарту ANSI Z87.1 або EN 166 для США і країн ЄС відповідно. Використовуйте захисну маску для обличчя. Маски недостатньо для захисту очей.



- За потреби використовуйте рукавиці, наприклад якщо необхідно приєднати, оглянути або почистити різальне обладнання.
- Використовуйте захисне взуття зі сталевими носками й неслизькою підшоивою.

- Використовуйте одяг, виготовлений із міцної тканини. Завжди використовуйте довгі штани з міцної тканини й сорочку з довгими рукавами. Уникайте надто просторого одягу, який може зачепитися за сучки або гілки. Не надягайте на час роботи прикраси, короткі штани чи сандалії. Не ходіть босоніж. Заколуйте волосся вище рівня плечей.



- Тримайте під рукою аптечку.

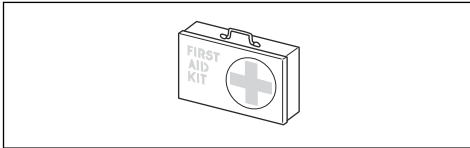

Запобіжне обладнання на виробі

Інформацію щодо розташування захисних пристроїв дивіться в *Огляд виробу на сторінці 2*.



ПОПЕРЕДЖЕННЯ: Перш ніж розпочати використання виробу, уважно прочитайте наведені нижче попередження.

- Не використовуйте виріб із пошкодженими захисними пристроями. Регулярно перевіряйте та обслуговуйте захисні пристрої. У випадку пошкодження захисних пристроїв зверніться до центру обслуговування Husqvarna.
- Не вносьте зміни в конструкцію захисних пристроїв. Забороняється працювати з виробом, якщо кожухи, запобіжні вимикачі або інші захисні пристрої не встановлені або несправні.
- Для всіх робіт з обслуговування та ремонту, особливо в разі роботи із захисними пристроями, необхідна спеціальна підготовка. Якщо захисні пристрої не пройдуть перевірок, що наведені в цьому посібнику користувача, необхідно звернутися по допомогу в центр обслуговування. Ми гарантуємо надання професійних послуг із ремонту й обслуговування. Якщо ваш дилер не є агентом з обслуговування, зверніться до нього по інформацію щодо найближчого центру обслуговування.
- Забороняється використовувати різальну насадку без сертифікованого й правильно встановленого захисного кожуха. Див. *Монтаж різального обладнання на сторінці 12*.

Перевірка блокування курка газу

Елемент блокування курка газу блокує курок газу на холодостому ходу.

- Натисніть курок газу (B) і переконайтеся, що він заблокований.

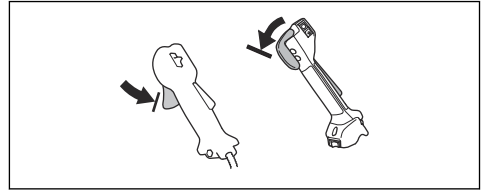

- Натисніть фіксатор курка газу (A). Переконайтеся, що курок газу (B) відпущений.

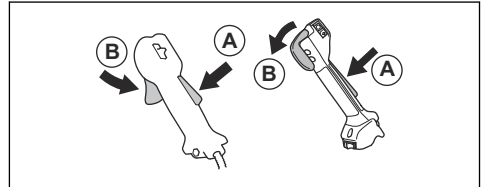

- Відпустіть рукоятку й переконайтеся, що фіксатор курка газу (A) та курок газу (B) повертаються до початкового положення.

- Натисніть на фіксатор курка газу (A) й переконайтеся, що він повертається до початкового положення, коли ви відпускаєте його.

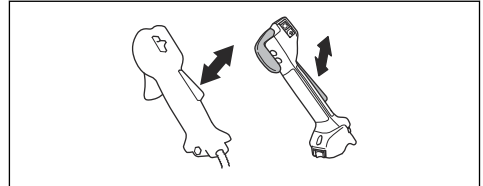

- Натисніть на курок газу (B) і переконайтеся, що він повертається до початкового положення, коли ви відпускаєте його.

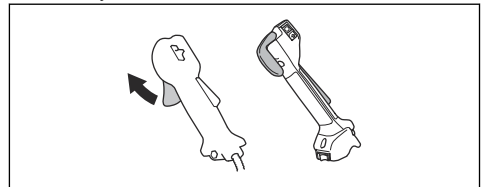

- Увімкніть двигун і повністю натисніть курок газу.

7. Відпустіть курок газу й переконайтеся, що ріжуча насадка зупинилася.

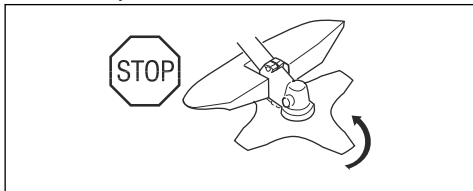

Перевірка вимикача

1. Запустіть двигун.
2. Пересуньте вимикач у положення «зупинити» й переконайтеся, що двигун зупинився.

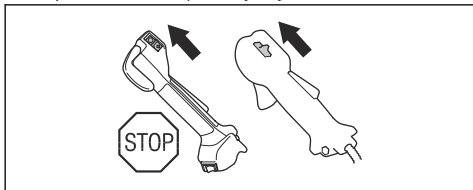

Перевірка захисного кожуха ріжучої насадки

Захисний кожух ріжучої насадки захищає від викидання предметів у напрямку оператора. Також він дозволяє уникнути травм у результаті торкання ріжучої насадки.

1. Зупиніть двигун.
2. Проведіть візуальну перевірку на предмет пошкоджень на кшталт тріщин.

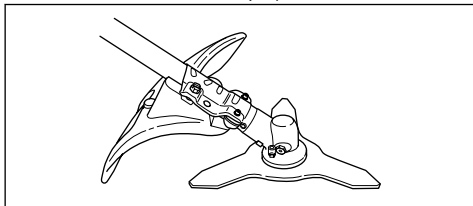

3. Якщо захисний кожух ріжучої насадки пошкоджений, замініть його.

Перевірка системи поглинання вібрації

Система поглинання вібрації зменшує вібрацію в області рукояток до мінімуму, що полегшує експлуатацію виробу.

1. Зупиніть двигун.
2. Проведіть візуальну перевірку на наявність деформації та пошкоджень на кшталт тріщин.

3. Переконайтеся в правильності кріплення елементів системи поглинання вібрації.

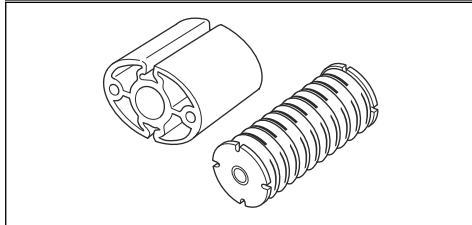
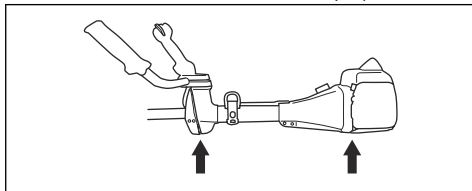

Перевірка механізму аварійного розмикання



ПОПЕРЕДЖЕННЯ: Не користуйтеся пасовою підвіскою з несправним механізмом аварійного розмикання.

Механізм аварійного розмикання дає оператору змогу швидко зняти виріб із підвіски в разі виникнення надзвичайної ситуації.

1. Зупиніть двигун.
2. Перевірте його на наявність пошкоджень на кшталт тріщин.
3. Зніміть і знову приєднайте механізм аварійного розмикання, щоб переконаватися, що він працює належним чином.

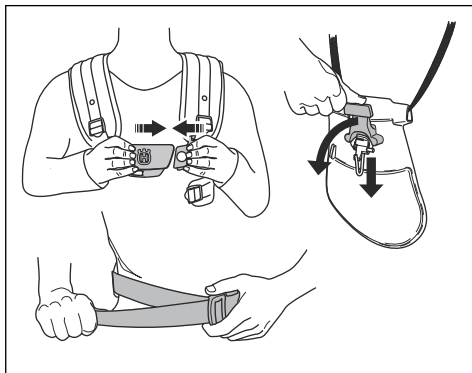

Перевірка глушника



ПОПЕРЕДЖЕННЯ: Не користуйтеся виробом із несправним глушником.



ПОПЕРЕДЖЕННЯ: На холостому ході, під час і після експлуатації глушники дуже нагріваються. Щоб уникнути опіків, використовуйте захисні рукавиці.

Глушник зменшує рівень шуму й відводить вихлопні дими подалі від оператора.

1. Зупиніть двигун.
2. Перевірте його на наявність пошкоджень і деформації.



ПОПЕРЕДЖЕННЯ: Поверхні використаного глушника / іскрогасної сітки й монтажна поверхня іскрогасної сітки можуть бути забрудненими відкладеннями частинок, утвореними під час горіння, які можуть бути канцерогенними. Щоб запобігти потраплянню цих частинок на шкіру та їх вдиханню під час очищення та/або обслуговування іскрогасної сітки, слід:

- завжди надягати рукавички;
- завжди виконувати роботи з очищення та/або обслуговування в добре провітрюваному приміщенні;
- ніколи не використовувати стиснене повітря для очищення іскрогасної сітки;
- використовувати сталеву щітку й рухати щітку в напрямку від себе під час чищення іскрогасної сітки.

3. Переконайтеся в тому, що глушник закріплено на виробі належним чином.

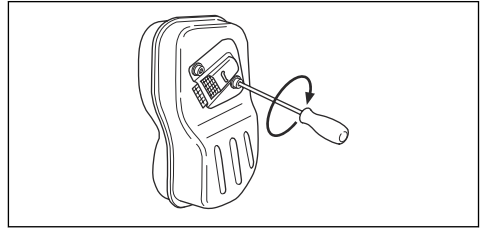

4. У разі наявності на глушнику вашого виробу іскрогасника огляньте його.

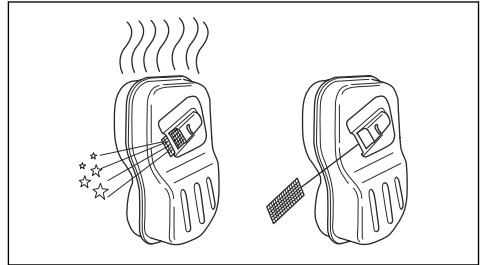

- а) Якщо іскрогасник пошкоджений, замініть його.
- б) Якщо іскрогасник засмічений, прочистьте його. Див. *Очищення глушника на сторінці 26* щоб отримати більше інформації.

Перевірка стопорної гайки



ПОПЕРЕДЖЕННЯ: Зупиніть двигун, використовуйте захисні рукавиці й будьте обережні з гострими кромками різальної насадки.

- Переконайтеся, що стопорна гайка правильно встановлена й затягнута. Див. *Встановлення й зняття стопорної гайки на сторінці 28*.

Ріжуча насадка



ПОПЕРЕДЖЕННЯ: Перш ніж розпочати використання виробу, уважно прочитайте наведені нижче попередження.

- Проводьте регулярне технічне обслуговування. Регулярний огляд, регулювання або ремонт ріжучої насадки повинен проводитися авторизованим сервісним центром.
 - Продуктивність ріжучої насадки збільшується.
 - Строк служби ріжучої насадки збільшується.
 - Небезпека виникнення нещасних випадків зменшується.

- Використовуйте лише сертифікований захисний кожух ріжучої насадки. Див. *Аксесуари на сторінці 35*.
- Не використовуйте пошкоджену різальну насадку.

- Не запускайте виріб у разі наявності протікання у двигуні. Регулярно перевіряйте двигун на протікання.
- Будьте обережні при поводженні з паливом. Пальне є легкозаймистою речовиною, а його пари вибухонебезпечні та можуть призвести до травм або смерті.
- Не вдихайте вихлопні гази, це може призвести до травм. Забезпечте належне провітрювання.
- Не паліть біля пального або двигуна.
- Не кладіть біля пального або двигуна теплі предмети.
- Не доливайте пальне в працюючий виріб.
- Перед заправленням переконайтеся, що двигун охолонув.
- Перед заправленням повільно відкрийте кришку пального бака, обережно зменшивши тиск.
- Під час заправлення виробу та змішування палива (бензину й масла для двотактних двигунів) або спорожнення пального бака забезпечте достатнє провітрювання.
- Паливо та його випари надзвичайно легко займаються й можуть призвести до важкої травми внаслідок вдихання чи потрапляння на шкіру. Тому будьте обережні під час поводження з паливом і переконайтеся, що забезпечено достатнє провітрювання.

Головка тримера

- Для зменшення вібрації переконайтеся, що нитка тримера намотана на барабан щільно та рівномірно.
- Використовуйте лише сертифіковані головки та нитки косарки. Див. *Аксесуари на сторінці 35*.
- Слідкуйте за правильною довжиною нитки косарки. Для роботи з великою довжиною нитки використовується більше потужності двигуна, ніж з малою.
- Переконайтеся, що ніж на кожусі ріжучої насадки не пошкоджений.
- Перед встановленням нитки на виріб, необхідно вимочити її у воді протягом двох днів. Це збільшить строк служби нитки.
- Дотримуйтеся вказівок щодо ріжучих насадок, щоб правильно вибрати діаметр шнура й спосіб його встановлення.

Полотно пилки й ніж для трави

- Використовуйте належним чином нагострені ножі. Неправильно нагострений чи пошкоджений ніж підвищує небезпеку отримання травм.
- Використовуйте належним чином розведені ножі. У разі правильного розведення відстань між зубцями складає 1 мм. Неправильно розведені ножі підвищують небезпеку отримання травм і пошкоджень.
- Інструкції щодо загострення й розведення ножів постачаються разом із ними.

- Обережно затягуйте кришку пального бака, адже існує ризик виникнення пожежі.
- Перед запуском пересуньте виріб на 3 м від місця, де ви заправляли його.
- Не заливайте в паливний бак занадто багато палива.
- Переконайтеся у відсутності ризику протікань під час переміщення виробу або ємності для пального.
- Не залишайте виріб або ємність для пального біля відкритого вогню, джерела іскор або запальника. Переконайтеся, що в зоні зберігання відсутні джерела відкритого вогню.
- Під час переміщення або зберігання палива користуйтеся лише сертифікованими ємностями.
- Спустошуйте паливний бак перед тривалим зберіганням. Дотримуйтеся місцевого законодавства щодо утилізації пального.
- Очищуйте виріб перед тривалим зберіганням.
- Щоб двигун випадково не запустився, перед зберіганням необхідно зняти ковпак свічки запалювання.

Заходи безпеки під час роботи з паливом



ПОПЕРЕДЖЕННЯ: Перш ніж розпочати використання виробу, уважно прочитайте наведені нижче попередження.

- Не змішуйте паливо в приміщеннях або біля джерел тепла.
- Не запускайте виріб, якщо на ньому залишилися пальне або моторна олива. Приберіть непотрібне пальне/оливу та дайте виробу просохнути. Приберіть непотрібне пальне з виробу.
- Якщо ви пролили пальне на свій одяг, негайно передягніться.
- Не допускайте потрапляння пального на тіло, адже це може призвести до травм. Для видалення пального, що потрапило на тіло, використовуйте мило та воду.
- Не запускайте двигун у разі потрапляння оливи або пального на виріб або тіло.

Правила техніки безпеки під час обслуговування



ПОПЕРЕДЖЕННЯ: Перш ніж розпочати використання виробу, уважно прочитайте наведені нижче попередження.

- Зупиніть двигун і переконайтеся, що ріжуча насадка зупинилася. Перед проведенням технічного обслуговування необхідно зняти кришку циліндру й від'єднати ковпак свічки запалювання.
 - Вихлопні гази з двигуна містять монооксид вуглецю, отруйний і дуже небезпечний газ без запаху, що може призвести до смерті. Не заводьте виріб у приміщенні чи в замкнутому просторі.
 - Вихлопні дими мають високу температуру й можуть містити іскри. Не експлуатуйте виріб у приміщенні чи біля легкозаймистих матеріалів.
 - Встановлення аксесуарів, виготовлених не виробником, або внесення змін, не затверджених ним, може призвести до серйозної травми чи смерті. Вносити зміни в виріб забороняється.
- Використовуйте лише оригінальні додаткові аксесуари.
 - Якщо не проводити правильне й регулярне технічне обслуговування, підвищується небезпека травм і пошкодження виробу.
 - Виконуйте технічне обслуговування лише відповідно до рекомендацій цього посібника користувача. Усі інші операції з технічного обслуговування мають виконуватися в сертифікованому центрі обслуговування Husqvarna.
 - Регулярне обслуговування виробу може проводити авторизований центр обслуговування Husqvarna.
 - Замініюючи пошкоджені, зношені або зламані деталі.

Збирання

Вступ



ПОПЕРЕДЖЕННЯ: Перед монтажем виробу обов'язково прочитайте й усвідомте зміст розділу про заходи безпеки.



ПОПЕРЕДЖЕННЯ: Перед збиранням виробу необхідно від'єднати кабель від свічки запалювання.

Установлення ручки газу

Зверніть увагу: На деяких моделях ручка газу встановлюється на заводі виробника.

1. Відкрутіть гайку й гвинт із нижньої частини ручки газу.
2. Встановіть ручку газу на правий бік рукоятки.

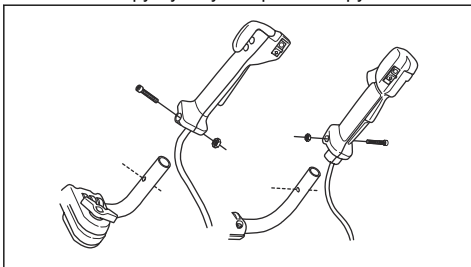

3. Об'єднайте гвинтовий отвір на дросельній рукоятці з отвором на рукоятці пилки
4. Вставте гвинт в отвір на нижній частині ручки газу й просуньте його крізь рукоятку.
5. Потягніть назад і затягніть гайку.

Монтаж рукоятки

1. Зніміть головку й закріпіть фіксуючу головку, як це показано на рисунку.

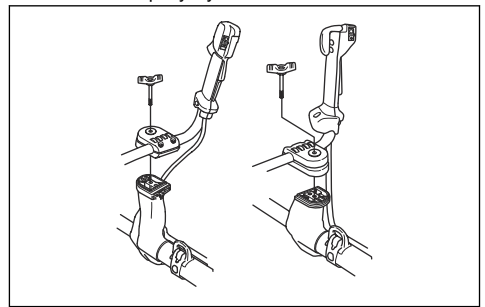

2. Легко затягніть фіксуючу головку.
3. Надягніть пасову підвіску й підвісьте виріб на точку підвіски.
4. Налаштуйте рукоятку, щоб виріб перебував у зручному положенні для роботи.



5. Надійно затягніть фіксуючу головку.

Встановлення рукоятки в положення для транспортування

1. Відпустіть фіксуючу головку.
2. Поверніть рукоятку за годинниковою стрілкою так, щоб ручка газу торкалась акумулятора.
3. Поверніть рукоятку навколо вала.

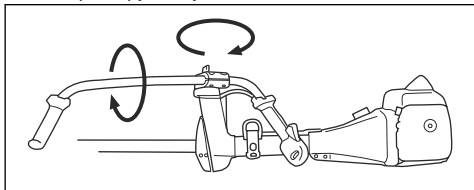

4. Затягніть фіксуючу головку.

Монтаж різального обладнання

Різальне обладнання включає в себе ріжучу насадку та її захисний кожух.



ПОПЕРЕДЖЕННЯ:

Використовуйте захисні рукавички.



ПОПЕРЕДЖЕННЯ:

Використовуйте лише рекомендований для певної ріжучої насадки захисний кожух. Див. Аксесуари на сторінці 35.



ПОПЕРЕДЖЕННЯ: Неправильно встановлена ріжуча насадка може призвести до травм або смерті.

Установлення подовжувача захисного кожуха



УВАГА: Використовуйте подовжувач захисного кожуха в разі використання головки тримера або пластикового ножа. Не використовуйте подовжувач захисного кожуха в разі використання ножа для трави.

1. Вставте подовжувач захисного кожуха в паз захисного кожуха різальної насадки.

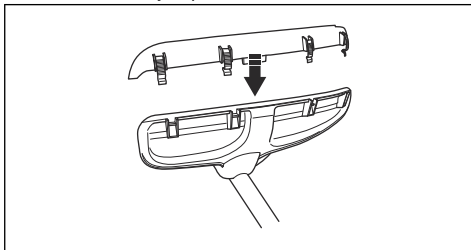

2. Зафіксуйте подовжувач захисного кожуха на кожусі різальної насадки за допомогою чотирьох стопорних гачків.

Від'єднання подовжувача захисного кожуха

- Послабте стопорні гачки за допомогою ключа для свічок запалювання.

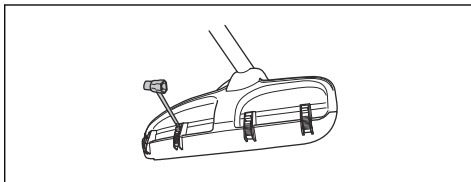

Установлення ножа для трави й захисного кожуха для нього / комбінованого захисного кожуха

1. Установіть кожух леза / комбінований захисний кожух (A) на вал і затягніть болт, щоб зафіксувати його.

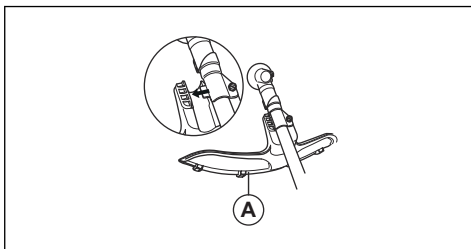

2. Переконайтеся, що подовжувач захисного кожуха прибраний.
3. Обертайте вихідний вал, доки один з отворів приводного диска (B) не буде суміщено з відповідним отвором у корпусі редуктора.
4. Вставте стопорний штифт (C) в отвір, щоб зафіксувати вал.

5. Установіть ніж для трави (D), опорний фланець (F) і опорну манжету (E) на вихідний вал.

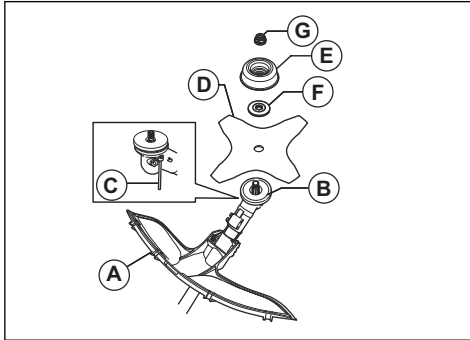

6. Переконайтеся, що приводний диск й опорний фланець відповідним чином входять в центральний отвір ножа для трави.

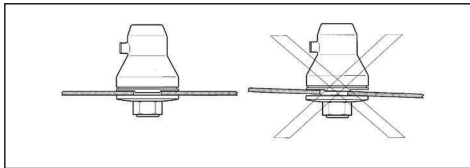

7. Установіть гайку (G).
8. Затягніть гайку, використовуючи торцевий гайковий ключ. Тримайте торцевий гайковий ключ біля захисного кожуха ножа. Затягувати слід у бік, протилежний напрямку обертання різальної насадки. Затягуйте з моментом 35–50 Н·м.

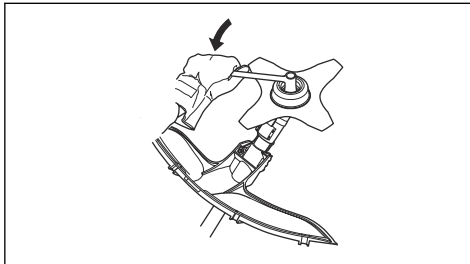

Установлення кожуха полотна пилки на моделях 545FX, 545FXT і 545F

- Закріпіть кожух полотна пилки (A) за допомогою 4 гвинтів (L).

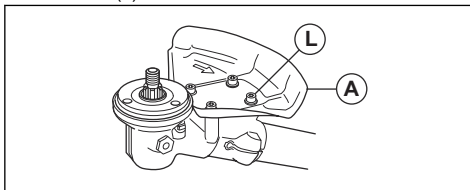

Установлення кожуха полотна пилки 545FR, 545RX, 545RXT

- Установіть тримач (A) і кріпильну скобу (B) з 2 болтами (C) на корпус редуктора (D).
- Закріпіть кожух полотна пилки (E) за допомогою 4 гвинтів (F) на тримачі (A).

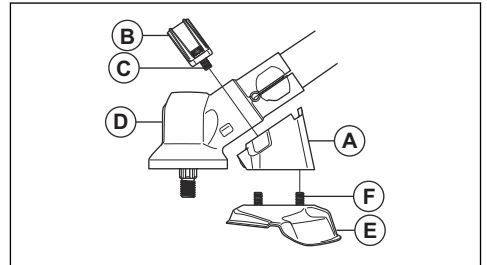

Установлення полотна пилки

- Установіть приводний диск (A) на вихідний вал.
- Обертайте вихідний вал, доки один з отворів приводного диска не буде суміщено з відповідним отвором у корпусі редуктора.
- Вставте стопорний штифт (B) у отвір, щоб зафіксувати вал.
- Установіть полотно пилки (C) й опорний фланець (D) на вихідному валу.

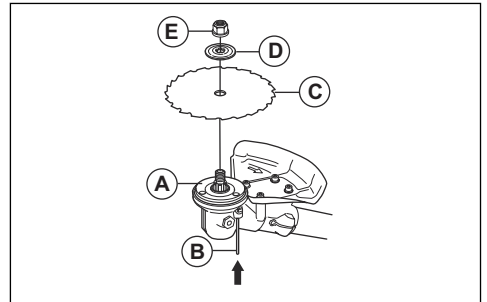

5. Переконайтеся, що приводний диск і опорний фланець відповідним чином входять в центральний отвір ножа для трави.

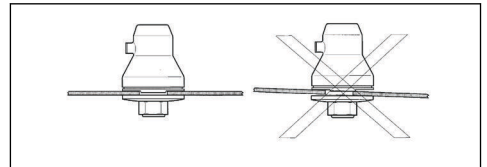

6. Установіть стопорну гайку (E).

- Затягніть стопорну гайку, використовуючи торцевий гайковий ключ. Тримайте торцевий гайковий ключ біля захисного кожуха ножа. Затягувати слід у бік, протилежний напрямку обертання різальної насадки. Затягуйте з моментом 35–50 Н·м.

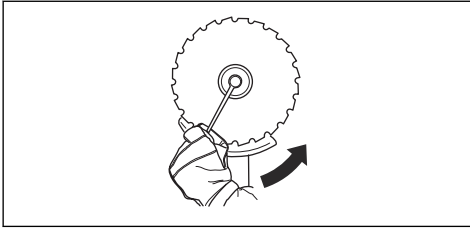

Установлення кожуха тримерера або комбінованого захисного кожуха для головки тримерера й пластмасових ножів

- Підвісьте кожух тримерера / комбінований захисний кожух (А) на двох гачках на тримач пластини (М).
- Зігніть захисний кожух навколо вала й зафіксуйте його болтом (L) на іншій стороні вала.
- Вставте стопорний штифт (С) в отвір на головці гвинта й повністю його затягніть.

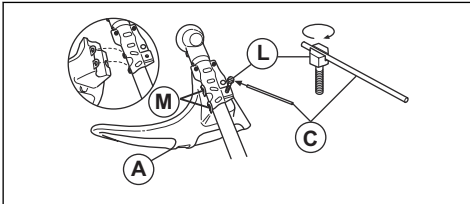

Установлення головки тримерера або пластмасових ножів

- Установіть приводний диск (В) на вихідний вал.
- Вирівняйте металеву манжету (Р) із центром напрямної ножа на приводному диску.
- Обертайте вихідний вал, доки один з отворів приводного диска не буде суміщено з відповідним отвором у корпусі редуктора.
- Вставте стопорний штифт (С) в отвір, щоб зафіксувати вал.

- Щоб зафіксувати, повертайте головку тримерера / пластикові ножі (Н) проти годинникової стрілки.

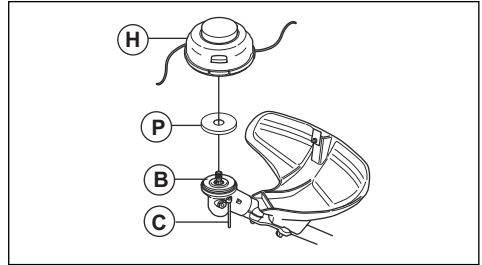

Регулювання пасової підвіски Balance X™ 545FR, 545RX

- Надягніть реміні.
- Стягніть дві частини нагрудника, як показано на рисунку.

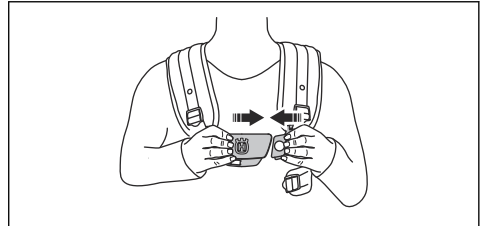

- Міцно затягніть ремінь на стегнах. Переконайтеся, що стегновий ремінь розташований в області стегон.

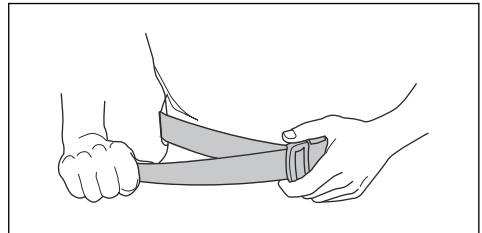

- Міцно затягніть нагрудний ремінь під лівою рукою. Нагрудний ремінь має щільно прилягати до тіла.

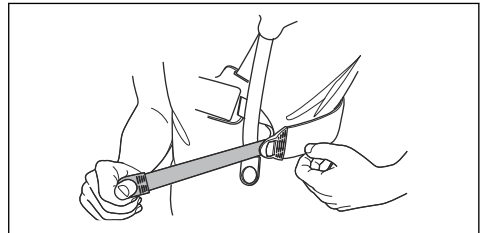

- Припасуйте плечові ремені так, щоб вага рівномірно розподілялася між плечима.

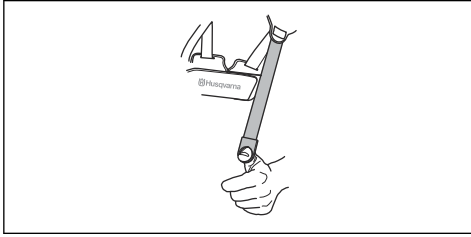

- Налаштуйте висоту точки підвіски. Під час розчищення лісу підвіска має бути приблизно на 10 см нижче стегна. Див. *Правильне балансування виробу на сторінці 18*.
- Під час підстригання трави може знадобитись опустити точку підвіски. У такому разі опустіть пряжку (A) у нижню точку.
- Затягніть еластичний ремінь (B), щоб перерозподілити навантаження з плечового на стегновий ремінь.

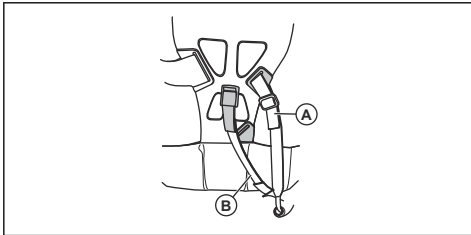

Налаштування пасової підвіски Balance XT

Загальний огляд пасової підвіски див. у розділі *Огляд виробу на сторінці 2*.

- Зупиніть двигун.
- Потягніть механізм аварійного розмикання донизу, щоб від'єднати виріб від підвіски.
- Налаштування пасової підвіски відповідно до зросту оператора:
 - Натисніть на підпружинений фіксатор.
 - Поверніть підвіску плечового ременя.
 - Вставте підвіску плечового ременя у відповідний отвір задньої пластини.

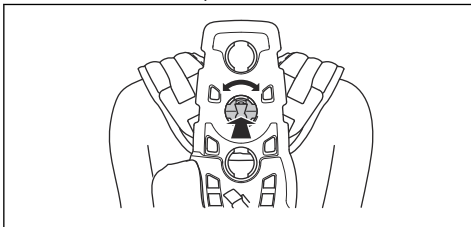

- Закріпіть ремінь (A) у відповідному положенні для скошування трави чи розчищення лісу.

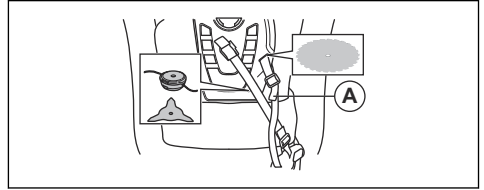

- Міцно затягніть ремінь на стегнах. Переконайтеся, що стегновий ремінь розташований в області стегон.

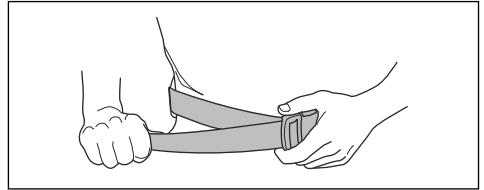

- Стягніть 2 частини нагрудника, як показано на рисунку.

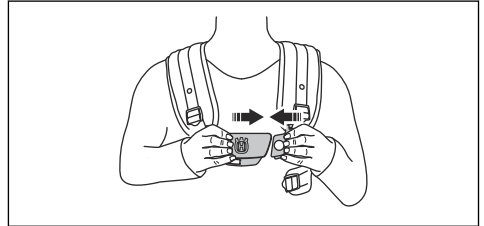

- Під'єднайте бічний ремінь до нагрудника.
- Щоб зменшити тиск на грудну клітку й плечі, з'єднайте боковий ремінь із ременем на стегновому щитку. Рекомендовано для жінок.

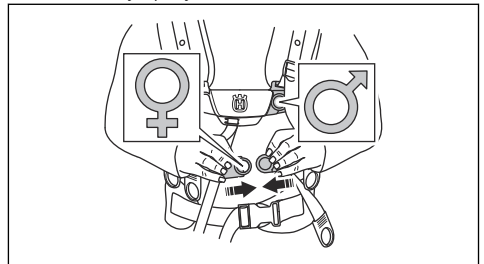

9. Затягніть еластичний ремінь (В), щоб перерозподілити навантаження з плечового ременя на стегновий ремінь.

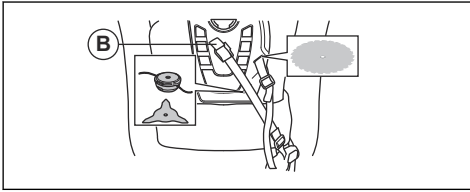

10. Налаштуйте плечовий ремінь, щоб маса виробу рівномірно розподілялася по плечах.

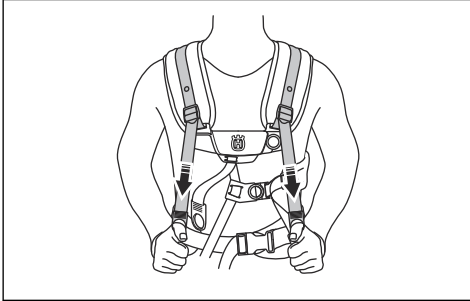

11. Припасуйте бокові ремені до грудної клітки так, щоб нагрудник опинився в її центрі.

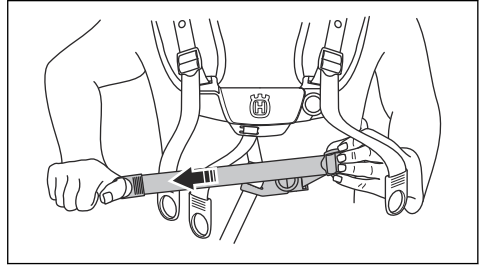

12. Налаштуйте висоту точки підвіски. Див. *Огляд виробу на сторінці 2*. Для розчищення лісу висота підвіски має бути приблизно на 10 см (4 дюйми) нижче стегна.

Експлуатація

Вступ



ПОПЕРЕДЖЕННЯ: Перед експлуатацією виробу обов'язково прочитайте й усвідомте зміст розділу про заходи безпеки.

Перед початком роботи з виробом

- Огляньте робочу ділянку й переконайтеся, що ви ознайомилися з видом місцевості, нахилом землі та наявністю перешкод на кшталт каменів, гілок та ям.
- Проведіть загальний огляд виробу.
- Проведіть перевірки безпеки, технічне й інше обслуговування, наведені в цьому керівництві.
- Переконайтеся, що всі кришки, захисні кожухи, ручки й різальне обладнання встановлені правильно та не пошкоджені.
- Переконайтеся, що на зубцях полотна пилки чи ножа для трави або на центральному отворі ножа немає тріщин. Якщо ніж пошкоджений, замініть його.

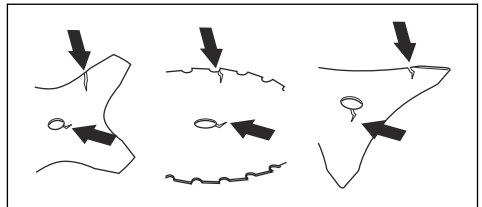

- Перевірте опорний фланець на наявність тріщин. Якщо опорний фланець пошкоджений, замініть його.

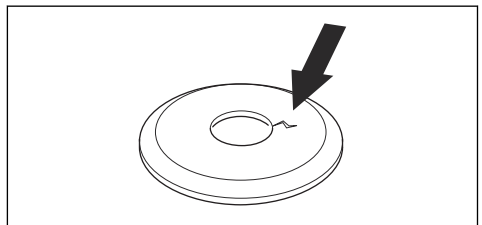

- Переконайтеся, що стопорну гайку неможливо зняти вручну. Якщо ви можете зняти її вручну,

це означає, що вона недостатньо фіксує ріжучу насадку й потребує заміни.

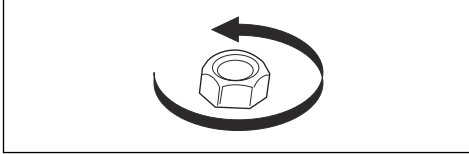

- Перевірте кожух ножа на наявність пошкоджень або тріщин. Якщо кожух ножа пошкоджений або має тріщини, замініть його.
- Перевірте головку тримера й захисний кожух ріжучої насадки на наявність пошкоджень або тріщин. Якщо головка тримера або захисний кожух ріжучої насадки пошкоджені або мають тріщини, замініть їх.

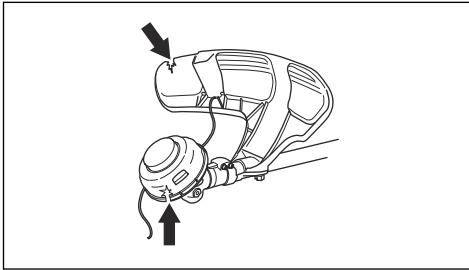

Паливо

Цей виріб оснащений двотактним двигуном.



УВАГА: Заправлення паливом невідповідного типу може призвести до пошкодження двигуна. Використовуйте суміш бензину й масла для двотактних двигунів.

Попередньо змішане паливо

- Для найкращої продуктивності та подовження терміну служби двигуна використовуйте попередньо змішане алкілатне паливо Husqvarna. Це паливо містить менш шкідливі хімічні речовини порівняно зі звичайним. Завдяки цьому зменшується шкідливий вплив вихлопних димів. Кількість залишків після згоряння цього палива менша, завдяки чому компоненти двигуна залишаються більш чистими.

Змішування палива

Бензиновий двигун

- Використовуйте високоякісний неетилований бензин із максимальним вмістом етанолу 10 %.



УВАГА: Не використовуйте бензин з октановим числом нижче 90 RON/87 AKI. Використання бензину з нижчим октановим числом може призвести до стукоту у двигуні та його пошкодження.

Мастило для двотактних двигунів

- Для досягнення найкращих результатів і продуктивності використовуйте масло Husqvarna для двотактних двигунів.
- Якщо масла Husqvarna для двотактних двигунів немає, використовуйте інше високоякісне масло для двотактних двигунів із повітряним охолодженням. Щоб вибрати правильне масло, зверніться до свого дилера з обслуговування.



УВАГА: Не використовуйте оливу для двотактних двигунів із водяним охолодженням, яку також називають зовнішньою оливою. Не використовуйте масло для чотирьохтактних двигунів.

Змішування бензину та оливи для двотактних двигунів

Бензин, л	Масло для двотактних двигунів, л
	2 % (50:1)
5	0,10
10	0,20
15	0,30
20	0,40



УВАГА: У разі змішування невеликої кількості палива навіть незначні неточності можуть значно вплинути на пропорцію суміші. Щоб отримати правильну суміш, точно вимірюйте кількість масла.

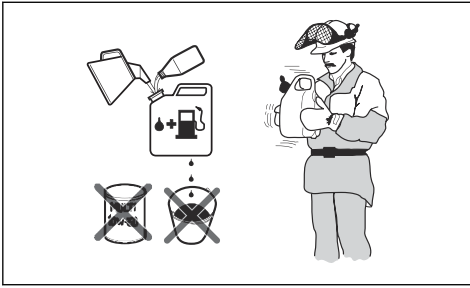

1. Влийте половину об'єму бензину в чистий резервуар для палива.
2. Додайте всю оливу.
3. Перемішайте паливну суміш.
4. Влийте решту бензину в резервуар.
5. Обережно перемішайте паливну суміш.



УВАГА: Не змішуйте за один раз палива більше, ніж необхідно на 1 місяць роботи.

Заправлення паливного бака



ПОПЕРЕДЖЕННЯ: Задля своєї безпеки виконуйте вказану далі процедуру.

1. Зупиніть двигун і дайте йому охолонути.
2. Витріть поверхню біля кришки паливного бака.

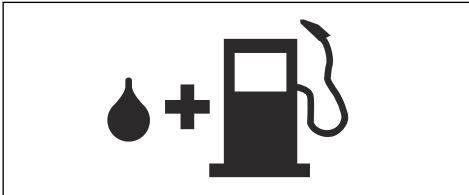

3. Струсіть контейнер та переконайтеся, що суміш повністю перемішана.
4. Повільно відкрити кришку паливного бака, щоб скинути тиск.
5. Наповніть паливний бак.



УВАГА: Упевніться, що в паливному баку не дуже багато палива. Паливо розширюється, коли стає гарячим.

6. Обережно затягніть кришку паливного бака.
7. Видаляйте пролите паливо на виробі або навколо нього.

8. Перед запуском двигуна перенесіть виріб не менш ніж на 3 метри (10 футів) від місця заправлення та ємності з паливом.

Зверніть увагу: Розташування паливного бака на виробі див. у розділі *Вступ на сторінці 2*.

Робоче положення

- Тримайте виріб обома руками.
- Тримайте виріб праворуч.
- Тримайте ріжучу насадку нижче рівня пояса.
- Завжди тримайте виріб закріпленим на пасовій підвісі.
- Тримайтеся подалі від гарячих поверхонь.
- Тримайтеся подалі від ріжучої насадки.

Правильне балансування виробу

Під час розчищення лісу правильне балансування виробу досягається тоді, коли він вільно звисає з точки підвіски в горизонтальному положенні. За умови правильного балансування зменшується ризик удару виробу об каміння, якщо є потреба відпустити рукоятку.

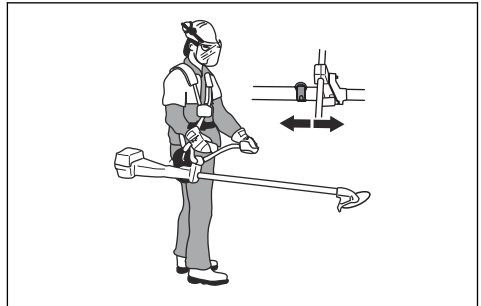

Під час скошування трави правильне балансування виробу досягається тоді, коли він перебуває на висоті різання біля поверхні землі.

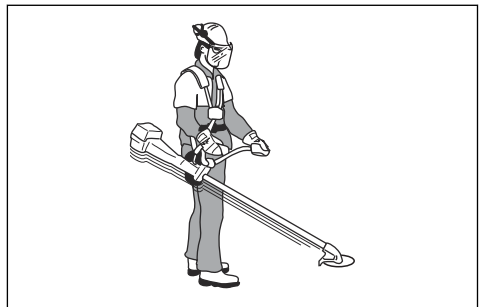

Запуск холодного двигуна

1. Потягніть важіль системи запуску холодного двигуна (А) угору.

2. Втисніть декомпресійний клапан (В).

Зверніть увагу: Коли виріб запуситься, декомпресійний клапан переміститься в початкове положення.

3. Натискайте кнопку продувки повітрям (С), доки паливо не почне заповнювати балон (натисніть щонайменше 6 разів). Не обов'язково повністю заповнювати балон продувки повітрям.

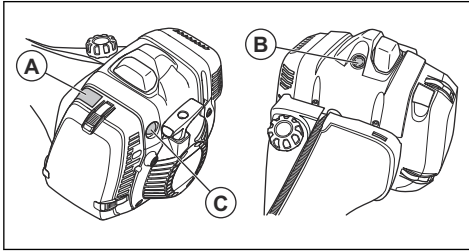

4. Лівою рукою притисніть корпус виробу до землі.

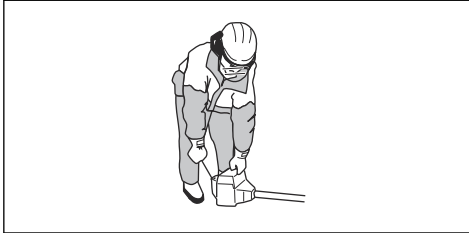

УВАГА: Не наступіть на виріб.

5. Повільно потягніть за ручку троса стартера доки не відчуєте спротив. Коли відчуєте спротив, сильно потягніть за рукоятку стартера.

Зверніть увагу: Не намотуйте трос стартера на руку.

6. Продовжуйте тягти за ручку троса стартера, доки двигун не запрацює.



УВАГА: Не витягуйте трос стартера повністю та не відпускайте ручку на тросі стартера. Відпускання троса стартера повільно. Невиконання цих інструкцій може призвести до пошкодження двигуна.

7. Установіть елемент керування системою запуску холодного двигуна в робоче положення й повністю натисніть курок газу.

Запуск теплового двигуна (545F, 545FX, 545FXT)

1. Переведіть вимикач (А) у положення запуску.
2. Потягніть важіль системи запуску холодного двигуна (В) угору.
3. Переведіть курок газу (С) у положення запуску.
4. Натисніть кнопку продування повітрям (D) 10 разів. Немає необхідності заповнювати її повністю.

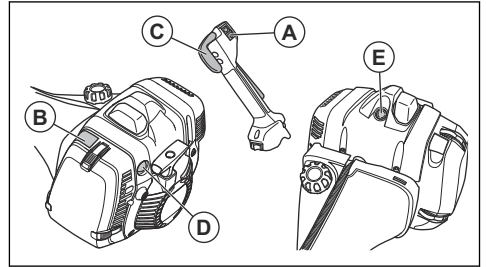

Зверніть увагу: Не використовуйте декомпресійний клапан (Е).

5. Сильно та швидко потягніть за ручку на тросі стартера. Тягніть рукоятку троса стартера, доки двигун не запуситься.

Запуск теплового двигуна (545FR, 545RX, 545RXT)

1. Переведіть вимикач (А) у положення запуску.
2. Натисніть стопор курка газу (В) і курок газу (С).
3. Натисніть кнопку запуску дроселя (D), утримуючи курок газу (С).
4. Відпустіть стопор курка газу й курок газу.
5. Натисніть кнопку продування повітрям (Е) 10 разів. Не обов'язково повністю заповнювати балон продувки повітрям.

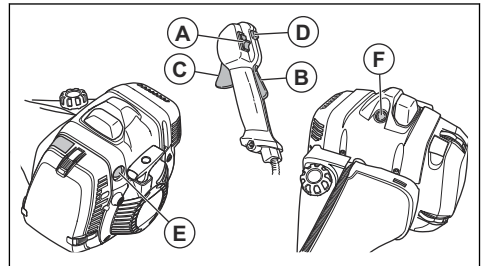

Зверніть увагу: Не використовуйте декомпресійний клапан (F).

6. Сильно та швидко потягніть за ручку на тросі стартера. Тягніть рукоятку троса стартера, доки двигун не запуститься.

Зупинення двигуна

- Пересуньте вимикач у положення «зупинити».

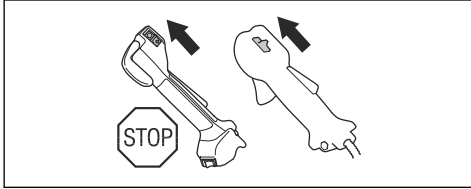

Ручки з підігрівом

Модель 545FXT оснащена елементами підігріву, що розташовані в ручках. На ручці газу розташований перемикач увімк./вимкн. Якщо елементи підігріву увімкнені, вони автоматично підтримують температуру 70°.

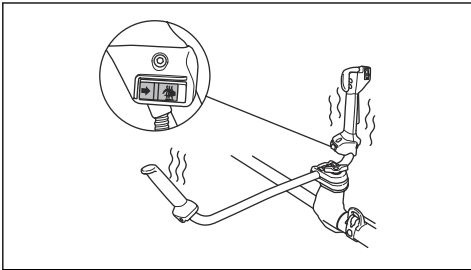

Віддача ножа

Віддача ножа – це процес, коли виріб швидко й сильно зміщується в один бік. Віддача виникає, коли ніж для трави чи полотно пилки натрапляє на предмет, який неможливо зрізати, або чіпляється за такий предмет. Віддача ножа може відкинути виріб чи оператора в будь-якому напрямку. Існує небезпека травм для оператора або сторонніх осіб.

Ризик збільшується на ділянках, де буває нелегко побачити матеріал, що зрізується.

Забороняється працювати частиною ножа, яка виділена чорним кольором. Швидкість і рух ножа можуть призвести до віддачі. Ризик збільшується зі збільшенням товщини матеріалу, що обробляється.

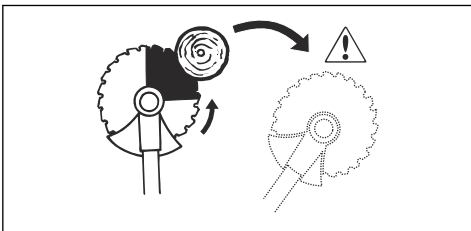

Загальні робочі інструкції



ПОПЕРЕДЖЕННЯ: Будьте обережні під час зрізання нахилених дерев. Воно може розпрямитися до або після зрізання та вдарити вас чи виріб, що може призвести до травм.

- Очистьте ділянку з однієї сторони робочої зони й почніть роботу звідти.
- Переміщення робочою зоною має здійснюватися за запланованим маршрутом.



- Переміщуйте виріб на максимально можливу відстань ліворуч і праворуч, щоб із кожним поворотом очищувати зону в 4–5 м.
- Перед розвертанням і поверненням прочистьте ділянку довжиною 75 м. У міру просування переміщайте із собою каністру з пальним.
- Рухайтесь у такому напрямку, щоб не зустрічатися й перешкоди частіше, ніж це необхідно.
- Рухайтесь у такому напрямку, щоб вітер здував зрізану рослинність на вже очищену ділянку.

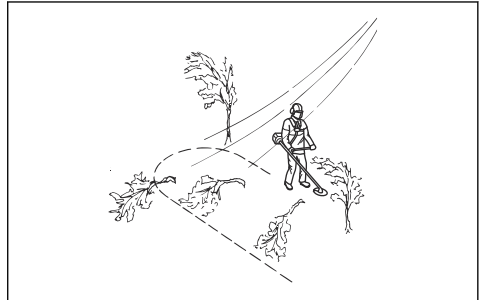

- Рухайтесь вздовж схилів, а не вгору – вниз.

Розчищення лісу полотном пилки

Повалення дерева ліво

Щоб повалити дерево ліво, притисніть низ дерева вправо.

1. Повністю натисніть курок газу.
2. Установіть полотно пилки проти дерева так, як показано на ілюстрації.

3. Поверніть полотно пилки й силою натисніть на нього, щоб воно пішло по діагоналі вправо та вниз. Одночасно натисніть на стовбур захисним кожухом ножа.

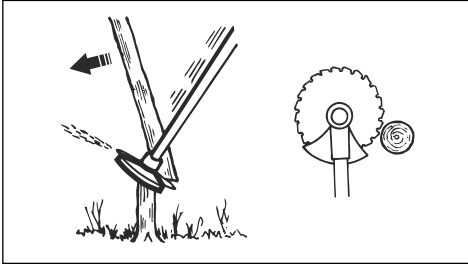

Повалення дерева вправо

Щоб повалити дерево вправо, притисніть низ дерева вліво.

1. Повністю натисніть курок газу.
2. Установіть полотно пилки проти дерева так, як показано на ілюстрації.
3. Поверніть полотно пилки й силою натисніть на нього, щоб воно пішло по діагоналі вправо та вгору. Одночасно натисніть на стовбур захисним кожухом ножа.

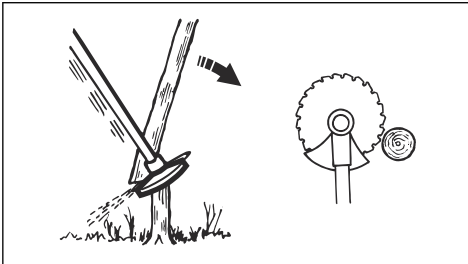

Повалення дерева вперед

Щоб повалити дерево вперед, притисніть низ дерева назад.

1. Повністю натисніть курок газу.
2. Установіть полотно пилки проти дерева так, як показано на ілюстрації.
3. Швидким рухом притисніть полотно пилки вперед.

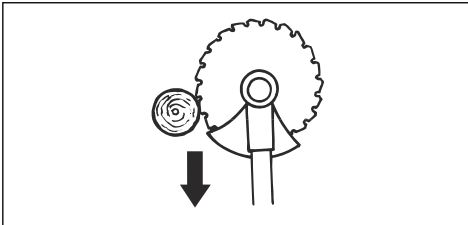

Повалення великих дерев

Великі дерева необхідно підрізати з двох боків.

1. Визначте, в якому напрямку впаде дерево.
2. Повністю натисніть курок газу.
3. Зробіть перший надріз на тій стороні, куди повинно впасти дерево.

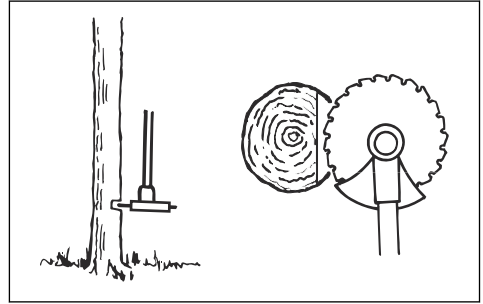

4. Почніть різати дерево з іншої сторони.

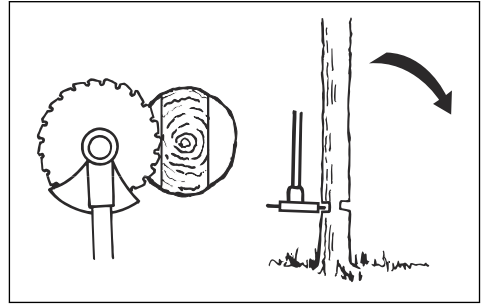

УВАГА: Якщо полотно пилки застрягне, не витягуйте виріб різкими рухами. Це може пошкодити полотно пилки, кінчну зубчасту передачу, вал або рукоятку. Відпустіть ручки, обхопіть обома руками вал й обережно витягніть виріб.

Зверніть увагу: Для повалення невеликих дерев застосуйте до пилки більший тиск. Для повалення великих дерев застосовуйте до пилки менший тиск.

Зрізання кущів полотном пилки

Щоб повалити дерево вліво, притисніть низ дерева вправо.

- Зрізайте тонкі дерева й кущі.
- Переміщуйте виріб зі сторони в сторону.
- Зрізайте кілька дерев за один рух.

- Повалення скупчень тонких дерев:

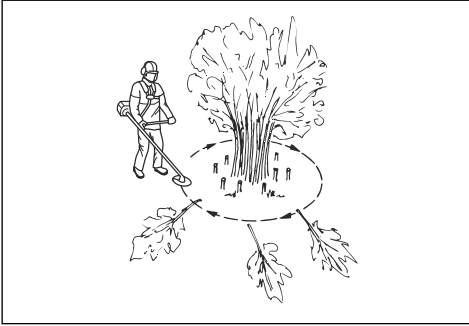

- Зріжте верхівки дерев, що знаходяться ззовні скупчення.
- Зріжте дерева, що знаходяться ззовні скупчення, до потрібної висоти.
- Ріжте починаючи із центру. Якщо ви не можете отримати доступ до центру, зріжте верхівки дерев, що знаходяться ззовні скупчення, і дайте їм впасти. Це зменшує ризик застрягання полотна пилки.

- Легким зусиллям притискайте опорну манжету до землі, щоб запобігти торканню її ножем для трави.
- Дотримуйтеся наступних інструкцій, щоб зменшити ризик обмотування скошеного матеріалу навколо ножа для трави:
 - Повністю натисніть курок газу.
 - Під час переміщення виробу зліва направо не проводьте ножем для трави крізь скошений матеріал.
- Перед збиранням скошеного матеріалу зупиніть двигун і змініть виріб із пасової підвіски. Покладіть виріб на землю.

Підстригання трави за допомогою головки тримера

Підстригання трави

1. Тримайте головку тримера під кутом безпосередньо над землею. Не вдавлюйте нитку тримера в траву.

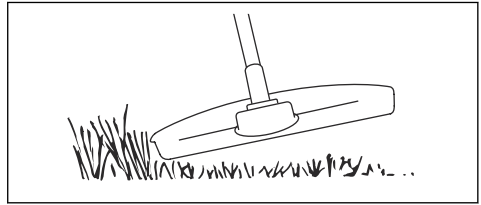

2. Зменште довжину нитки тримера на 10–12 см / 4–4,75 дюйма.
3. Зменште частоту обертання двигуна, щоб зменшити ризик пошкодження рослин.
4. Під час зрізання трави поблизу предметів використовуйте 80 % потужності.

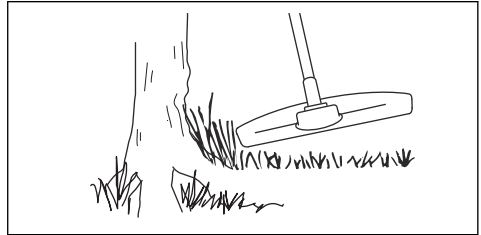

Скошування за допомогою ножа для трави

1. Ножми та різцями для трави не можна зрізувати стовбури дерев.
2. Ніж для трави використовується для косіння всіх видів високої та грубої трави.
3. Траву косять маятниковими рухами з боку в бік – рух справа наліво буде робочим, а зліва направо – зворотним. Ніж повинен косити траву лівим краєм (що на циферблаті годинника відповідає проміжку між 8 та 12 годиною).

Косіння трави за допомогою ножа для трави



УВАГА: Забороняється використовувати ножі для трави під час роботи з деревами. Використовуйте ножі для трави лише під час роботи з високою чи щільною травою.

- Переміщуйте виріб із сторони в сторону.
- Під час скошування починайте рух справа наліво. Перед наступним скошуванням переміщуйте виріб знову вправо.
- Зрізайте траву лівою стороною ножа.

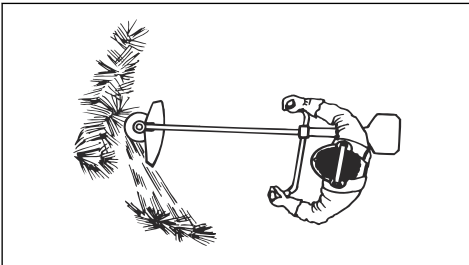

- Нахиліть ніж для трави вліво, що трава падала в лінію. Це спрощує її збирання.
- Займайте стійке положення, розставивши ноги.
- Після кожного руху вправо переміщуйтеся вперед і займайте стійке положення, щоб продовжити косіння.

4. Якщо скошуючи траву нахилити ніж трохи вліво, то трава буде складатися в один ряд, що полегшить її збирання, наприклад граблями.
5. Намагайтеся працювати ритмічно. Стійте впевнено, розставивши ноги. Після зворотного руху пройдіть вперед і знову займіть стійке положення.
6. Опорна манжета повинна злегка прилягти на землю. Вона запобігає удару леза об землю.
7. Щоб знизити ризик намотування матеріалу на лезо, завжди працюйте на повній потужності та не торкайтеся лезом скошеної трави під час зворотного руху.
8. Перед тим як почати збирати зрізану траву, вимкніть двигун, зніміть ремені та покладіть інструмент на землю.

Зрізання трави

1. Під час зрізання трави нитка тримера має бути паралельна землі.

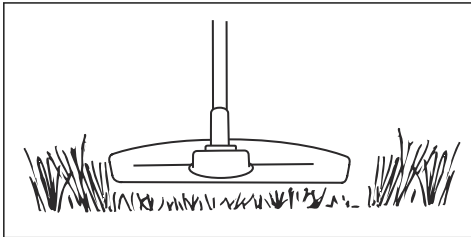

2. Не вдавлийте голівку тримера в землю. Це може призвести до пошкодження виробу.
3. Під час зрізання трави переміщуйте виріб зі сторони в сторону. Використовуйте максимальну швидкість.

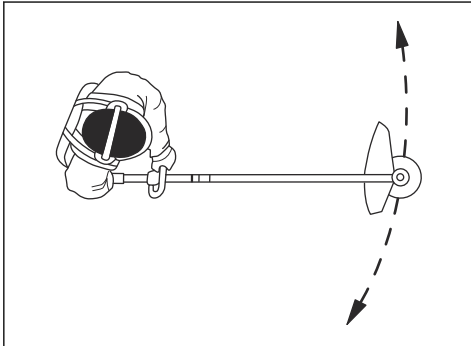

Підмітання трави

Потік повітря від нитки тримера, що обертається, можна використати для прибирання трави.

1. Утримуйте голівку та нитку тримера над землею й паралельно землі.
2. Повністю натисніть курок газу.
3. Переміщуйте голівку тримера зі сторони в сторону й підмітайте таким чином траву.



ПОПЕРЕДЖЕННЯ: Очищуйте кришку головки тримера кожний раз під час встановлення нової нитки, адже це дозволить уникнути розбалансування й вібрації в рукоятках. Крім того, перевіряйте інші частини головки тримера й за необхідності очищуйте їх.

ТЕХНІЧНЕ ОБСЛУГОВУВАННЯ

Вступ



ПОПЕРЕДЖЕННЯ: Перед виконанням робіт із технічного обслуговування обов'язково прочитайте й усвідомте зміст розділу про заходи безпеки.

Для всіх робіт з обслуговування та ремонту необхідна спеціальна підготовка. Ми гарантуємо доступність послуг із професійного ремонту та обслуговування. Якщо ваш дилер не є агентом з обслуговування, зверніться до нього по інформацію щодо найближчого центру обслуговування.

Для отримання більш детальної інформації див. www.husqvarna.com.

Графік технічного обслуговування

Технічне обслуговування	Щодня	Щотижня	Щомісяця
Очищення зовнішньої поверхні.	X		
Перевірка пасової підвіски на наявність пошкоджень.	X		
Перевірка механізму швидкого розмикання підвіски на наявність пошкоджень і правильність функціонування.	X		
Перевірка стопора курка газу й курка газу. Дивіться розділ <i>Перевірка блокування курка газу на сторінці 7</i> .	X		
Перевірка відсутності обертання різальної насадки на холостому ходу.	X		
Перевірте перемикач запуску/зупинки. Дивіться розділ <i>Перевірка вимикача на сторінці 8</i> .	X		
Перевірка захисного кожуха різальної насадки на наявність пошкоджень і тріщин.	X		
Перевірка правильності встановлення полотна пилки чи ножа для трави. Перевірка гостроти й відсутності пошкоджень на полотні пилки чи ножі для трави.	X		
Перевірка опорного фланця на наявність пошкоджень і тріщин. У разі виявлення пошкоджень замініть деталь.	X		
Перевірка головки тримера на наявність пошкоджень і тріщин. У разі виявлення пошкоджень замініть деталь.	X		
Перевірка ручок і рукояток на наявність пошкоджень та правильність їх закріплення.	X		
На різальних насадках з опорними манжетами необхідно повністю затягнути стопорний гвинт.	X		
На різальних насадках зі стопорними гайками необхідно повністю затягнути стопорну гайку.	X		
Перевірка чохла для транспортування на наявність пошкоджень і можливість його правильного закріплення.	X		
Перевірка двигуна, паливного бака й бензопроводів на наявність витоків.	X		
Очистьте повітряний фільтр. У разі виявлення пошкоджень замініть деталь.	X		
Затягніть гвинти й гайки.	X		
Перевірка стартера й троса стартера на наявність пошкоджень.		X	

Технічне обслуговування	Щодня	Щотижня	Щомісяця
Перевірка елементів поглинання вібрації на наявність пошкоджень і тріщин. ¹		X	
Перевірка свічки запалювання. Дивіться розділ <i>Перевірка свічки запалювання на сторінці 30.</i>		X	
Очистьте систему охолодження.		X	
Очищення або заміна іскрогасника.		X	
Очищення зовнішньої поверхні карбюратора й місця довкола нього.		X	
Перевірка, щоб конічна зубчаста передача була заповнена мастилом на ¾.		X	
Очищення або заміна іскрогасника. Дивіться розділ <i>Перевірка глушника на сторінці 9.</i>		X	
Перевірка наявності домішок у паливному фільтрі, а також тріщин чи інших дефектів на шлангу подачі палива. Заміна, якщо це необхідно.			X
Перевірка всіх кабелів та з'єднань.			X
Перевірка зношення зчеплення, пружини зчеплення й барабана зчеплення. Замініть у разі потреби.			X
Замініть свічку запалювання.			X
Змащення приводного вала. ²			X

Налаштування частоти холостого ходу

Ваш виріб Husqvarna створений відповідно до технічних вимог щодо зменшення викидів шкідливих газів.

1. Перед налаштуванням частоти холостого ходу переконайтеся, що повітряний фільтр чистий, а кришку повітряного фільтра встановлено.
2. Налаштуйте частоту холостого ходу регульовальним гвинтом Т, позначеним літерою «Т».

- a) Повертайте гвинт частоти холостого ходу Т за годинниковою стрілкою, доки різальна насадка не почне обертатися.

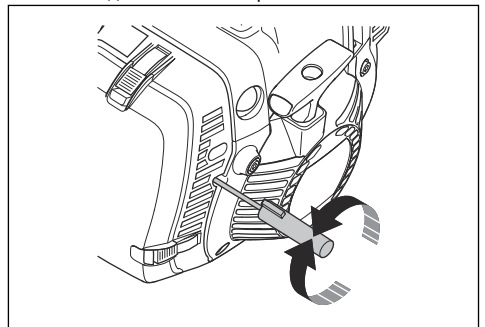

- b) Повертайте гвинт частоти холостого ходу Т проти годинникової стрілки, доки різальна насадка не зупиниться.



ПОПЕРЕДЖЕННЯ: Якщо після регулювання частоти холостого ходу різальна насадка не зупинилася, зверніться в центр обслуговування. Не користуйтеся виробом, доки його не відрегулюють відповідним чином або не полагодять.

¹ Елементи поглинання вібрації слід замінювати після кожного сезону або хоча б раз на рік.
² З інтервалом у 3 місяці.

3. Частоту обертання на холостому ході відрегульовано правильно, якщо двигун працює рівномірно в будь-якому положенні. Частота холостого ходу має бути нижчою за частоту, на якій починає обертатися насадка.

Зверніть увагу: Рекомендації щодо холостого ходу див. у *Технічні характеристики на сторінці 33.*

Налаштування частоти запуску дроселя (545FR, 545RX, 545RXT)

1. Увімкніть виріб на холостому ході.
2. Натисніть запобіжник запуску дроселя. Див. *Огляд виробу на сторінці 2.*
3. Якщо під час запуску частота обертання дроселя нижча за 4000 об/хв, поверніть регулювальний гвинт (A) за годинниковою стрілкою. Коли різальна насадка почне обертатися, поверніть регулювальний гвинт (A) на півоберта за годинниковою стрілкою.

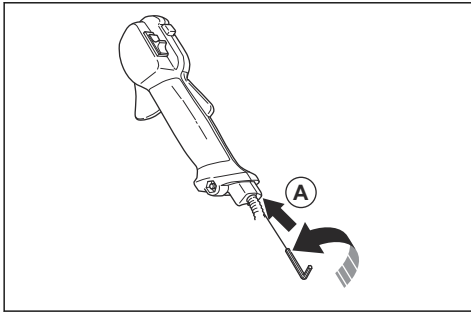

4. Якщо частота запуску дроселя вища за 6500 об/хв, поверніть регулювальний гвинт (A) проти годинникової стрілки. Коли різальна насадка почне обертатися, поверніть регулювальний гвинт (A) на півоберта.

Очищення глушника



ПОПЕРЕДЖЕННЯ: На холостому ході, під час і після експлуатації глушник дуже нагрівається. Існує небезпека виникнення пожежі й опіків.



ПОПЕРЕДЖЕННЯ: Поверхні використаного глушника / іскрогасної сітки й монтажної поверхні іскрогасної сітки можуть бути забруднені відкладеннями частинок, утворюваними під час горіння, які можуть бути канцерогенними. Щоб запобігти потраплянню цих частинок на шкіру та їх вдиханню під час очищення та/або обслуговування іскрогасної сітки, слід:

- завжди надягати рукавички;
- завжди виконувати роботи з очищення та/або обслуговування в добре провітрюваному приміщенні;
- ніколи не використовувати стиснене повітря для очищення іскрогасної сітки;
- використовувати сталеву щітку й рухати щітку в напрямку від себе під час чищення іскрогасної сітки.

1. У разі наявності на глушнику вашого виробу іскрогасника, його необхідно чистити сталеву щітку щотижня. Якщо іскрогасник пошкоджений, замініть його.

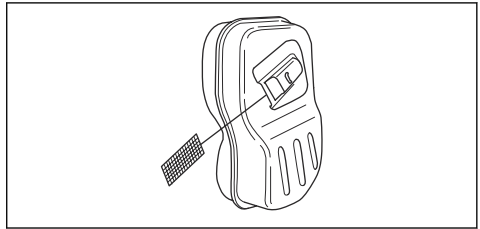

УВАГА: Засмічений іскрогасник призводить до перегрівання двигуна й пошкодження циліндра та поршня.



УВАГА: Якщо іскрогасник засмічується постійно, віддайте глушник на перевірку в центр обслуговування.

Очищення системи охолодження й собачок стартера

Система охолодження включає в себе наступне:

- Кришка циліндра (A).
- Ребра охолодження на циліндрі (B).
- Ребра на маховику (C).
- Всмоктувач повітря на стартері (D).
- Собачки стартера (E), що розташовані на маховику.

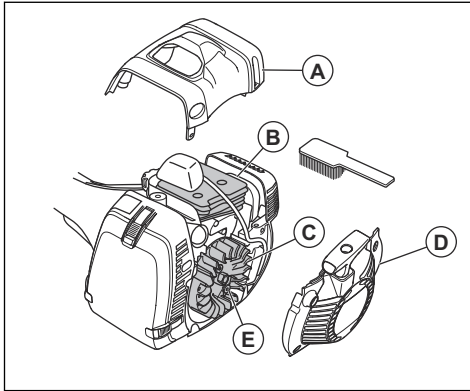

Очищення системи охолодження необхідно проводити щотижня або, за необхідності, частіше.

1. Зніміть кришку стартера й кришку циліндра.
2. Очищуйте систему охолодження за допомогою щітки.
3. Огляньте собачки стартера й місце довкола них на наявність бруду.
4. Очищуйте місце довкола собачок за допомогою щітки, щоб вони могли вільно рухатися.

Повітряний фільтр

Повітряний фільтр потрібно регулярно чистити від пилу та бруду, щоб уникнути таких проблем:

- збої в роботі карбюратора;
- проблеми під час запуску двигуна;
- втрата потужності двигуна;
- надмірний знос частин двигуна;
- надмірне споживання пального.

Перевірка паперового повітряного фільтра

1. Установіть важіль повітряної заслінки в закриті положення.
2. Відкрийте три замки із заскочками, які втримують кришку повітряного фільтра.
3. Зніміть кришку повітряного фільтра.
4. Вийміть повітряний фільтр.

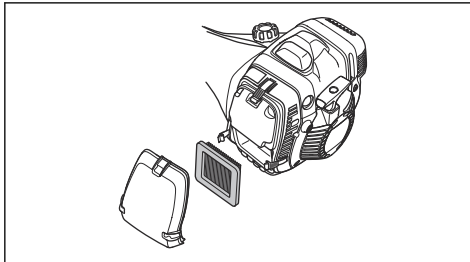

5. Огляньте й очистьте корпус повітряного фільтра щіткою.
6. Перевірте повітряний фільтр. Якщо повітряний фільтр брудний або пошкоджений, замініть його. Використовуйте лише затверджені повітряні фільтри Husqvarna.



УВАГА: Не згинайте й не складайте повітряний фільтр, адже це може його пошкодити. Пошкоджений повітряний фільтр необхідно замінювати.

Очищення нейлонового повітряного фільтра

1. Установіть важіль повітряної заслінки в закриті положення.
2. Відкрийте три замки із заскочками, які втримують кришку повітряного фільтра.
3. Зніміть кришку повітряного фільтра.
4. Вийміть повітряний фільтр.

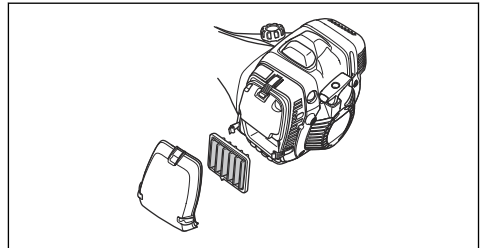

5. Огляньте й очистьте корпус повітряного фільтра щіткою.
6. Перевірте повітряний фільтр. Чистити повітряний фільтр потрібно теплою мильною водою. Якщо фільтр не можна повністю очистити або він має пошкодження, замініть його. Використовуйте лише затверджені повітряні фільтри Husqvarna.



УВАГА: Не згинайте й не складайте повітряний фільтр, адже це може його пошкодити. Пошкоджений повітряний фільтр необхідно замінювати.

Заміна паперового повітряного фільтра на нейлоновий повітряний фільтр

Використовуйте нейлоновий повітряний фільтр, коли температура опускається нижче 5 °C / 41 °F.

1. Установіть важіль повітряної заслінки в закриті положення.
2. Відкрийте три замки із заскочками, які втримують кришку повітряного фільтра.
3. Зніміть кришку повітряного фільтра.

4. Вийміть повітряний фільтр.

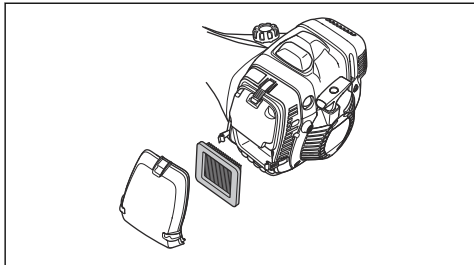

5. Огляньте й очистьте корпус фільтра щіткою.
6. Огляньте фільтр. Якщо фільтр брудний або пошкоджений, замініть його.
7. Установіть нейлоновий повітряний фільтр відповідним чином.

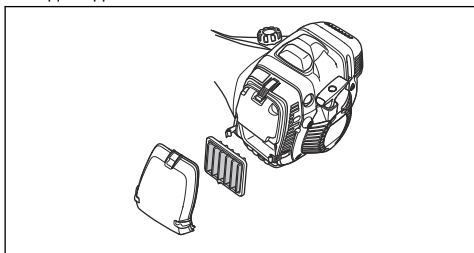

8. Установіть кришку повітряного фільтра.
9. Закрийте три замки із засочками, які втримують кришку повітряного фільтра.



УВАГА: Не згинайте й не складайте фільтр, адже це може його пошкодити. У разі пошкодження фільтра його необхідно обов'язково замінити новим.

Змащування конічної зубчастої передачі

1. Зніміть різальне обладнання.
2. Установіть виріб із мастильною пробкою в найвище положення.
3. Зніміть мастильну пробку.

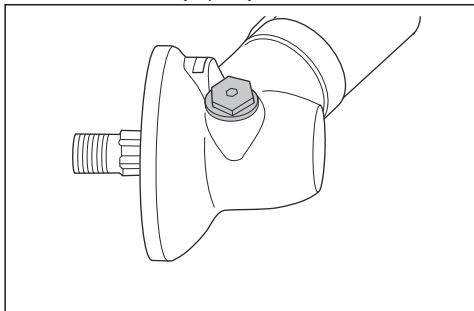

4. Огляньте отвір мастильної пробки й поверніть приводний вал. Рівень мастила (А) має бути на одному рівні з кінцем зубця шестерні (В).

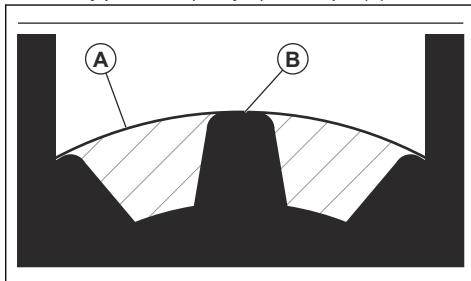

5. Якщо рівень мастила надто низький, заповніть конічну зубчасту передачу мастилом Husqvarna для зубчастих передач. Повільно заповніть конічну зубчасту передачу мастилом до потрібного рівня (В), повертаючи приводний вал.



УВАГА: За неналежної кількості мастила конічна зубчаста передача може пошкодитися.

6. Установіть мастильну пробку.

Ведучий вал

Змащуйте приводний вал кожні 3 місяці. Якщо ви не впевнені як це робити, віддайте виріб до центру обслуговування.

Встановлення й знімання стопорної гайки



ПОПЕРЕДЖЕННЯ: Зупиніть двигун, використовуйте захисні рукавиці й будьте обережні з гострими кромками ріжучої насадки.

Деякі типи ріжучих насадок фіксуються за допомогою стопорної гайки. Стопорна гайка має лівобічну нарізку.

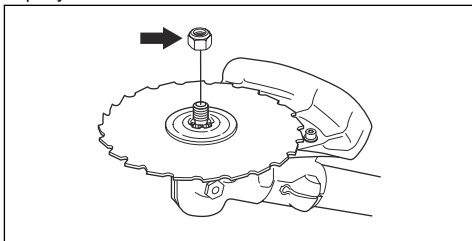

- Скористайтеся достатньо довгим торцевим гайковим ключем, щоб ваша рука перебувала за захисним кожухом ріжучої насадки. Стрілка на рисунку вказує на область, де ви можете безпечно працювати гайковим ключем.

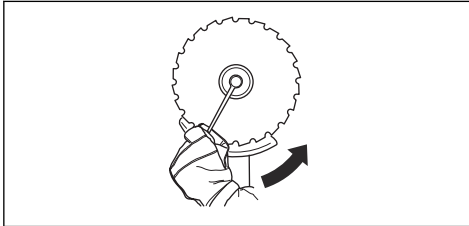
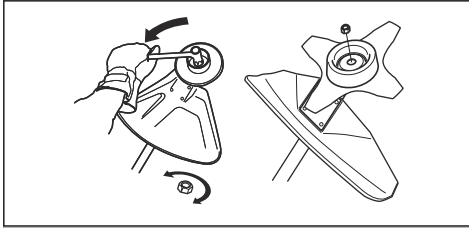

- Для затягування обертайте стопорну гайку в бік, протилежний напрямку обертання ріжучої насадки.
- Щоб зняти стопорну гайку, відкручуйте її в бік обертання ріжучої насадки.
- Рахуйте, скільки разів знімається та встановлюється стопорна гайка. Замініть стопорну гайку приблизно після 10 знімачів і встановлень.

Зверніть увагу: Переконайтеся, що обертати стопорну гайку вручну неможливо. Замініть стопорну гайку, якщо нейлонова прокладка не забезпечує зусилля, що дорівнює принаймні 1,5 Н·м.

Загострення ножа й леза для трави



ПОПЕРЕДЖЕННЯ: Зупиніть двигун. Використовуйте захисні рукавички.

- Для правильного загострення ножа чи леза для трави ознайомтеся з інструкціями, що йдуть у комплекті з ріжучою насадкою.
- Для підтримки рівноваги всі кромки необхідно загострювати однаково.

- Використовуйте плаский напилок з одностороннім візерунком.

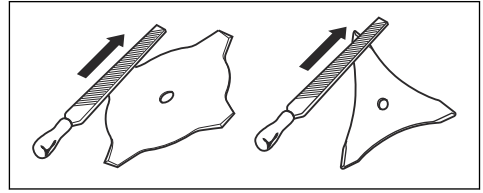

ПОПЕРЕДЖЕННЯ: У разі пошкодження ножі необхідно утилізувати. Не намагайтеся вирівняти ножі й використовувати їх далі.

Загострення полотна пилки



ПОПЕРЕДЖЕННЯ: Зупиніть двигун. Використовуйте захисні рукавички.

- Інструкції щодо загострення ножів постачаються разом із ними.
- Під час загострення переконайтеся, що виріб і ніж мають відповідну опору.



- Користуйтеся круглим напильником діаметром 5,5 мм із тримачем.

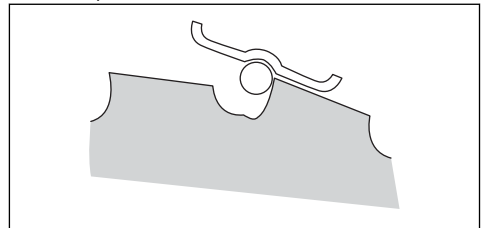

- Тримайте напилок під кутом 15°.

- Загострюйте один зубець полотна пилки вправо, а наступний – вліво, див. рисунок.

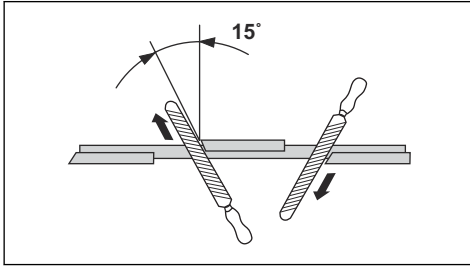

Зверніть увагу: Якщо ніж занадто зношений, загострюйте кромки зубців плоским напилком. Продовжуйте загострювання круглим напилком.

- Для підтримки рівноваги ножа всі кромки необхідно загострювати однаково.
- Налаштуйте відстань між зубцями 1 мм за допомогою рекомендованого інструмента для розведення. Ознайомтеся з інструкціями, що йдуть у комплекті з ножом.

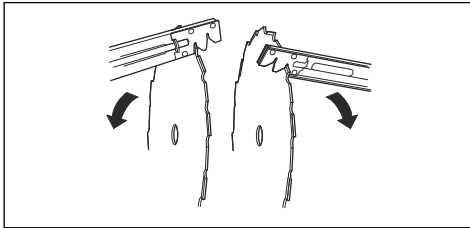

ПОПЕРЕДЖЕННЯ: У разі пошкодження ножі необхідно утилізувати. Не намагайтеся вирівняти ножі й використовувати їх далі.

Перевірка свічки запалювання



УВАГА: Завжди користуйтеся рекомендованими свічками запалення. Неправильний тип свічки запалювання може призвести до пошкодження виробу.

- У разі, якщо двигун втрачає потужність, його важко запустити або він погано працює на холостому ходу, необхідно перевірити свічку запалювання.
- Щоб зменшити ризик потрапляння зайвих предметів на електроди свічки запалювання, дотримуйтеся таких інструкцій:
 - а) переконайтеся, що швидкість холостого ходу встановлено правильно;
 - б) переконайтеся в правильності змішування паливної суміші;

- с) переконайтеся, що повітряний фільтр чистий.
- Якщо свічка запалювання забруднена, її слід очистити й переконаватися в тому, що між електродами встановлено правильний проміжок (див. *Технічні характеристики на сторінці 33*).

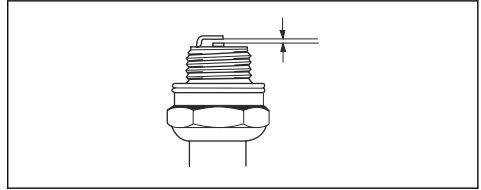

- За необхідності замініть свічку запалювання.

Використання взимку

Під час експлуатації виробу в холодну та сніжну погоду можуть виникнути наступні проблеми:

- Температура двигуна стає занадто низькою.
- На повітряному фільтрі або карбюраторі утворюється лід.

Видалення льоду з повітряного фільтра й карбюратора

- Установіть кришку на частину всмоктувача повітря пускового двигуна для підвищення температури під час роботи.
- Скористайтеся теплом від глушника для підвищення температури повітря, що поступає до карбюратора.

Налаштування виробу для експлуатації в холодних умовах

Якщо навколишня температура не перевищує 5 °C / 41 °F, необхідно ввести налаштування, що попередять несправності в роботі.

- Встановіть повітропровід, як це показано на рисунку. Переконайтеся, що стрілка направлена в бік значка зимового режиму.

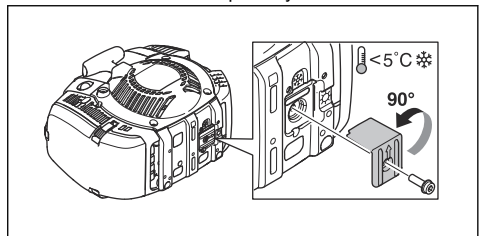

- У разі експлуатації виробу під час снігопаду або за температур до 5 °C / 41 °F встановіть зверху стартера кришку.

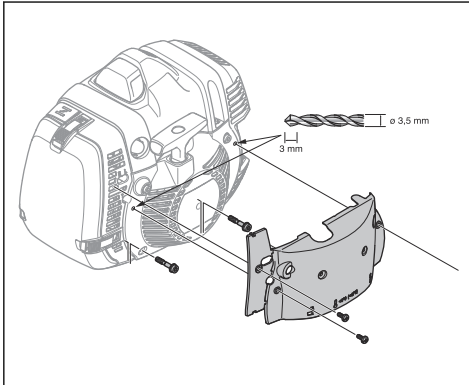

- Замініть паперовий повітряний фільтр на нейлоновий повітряний фільтр, який затверджений для експлуатації в зимових умовах. Див. *Заміна паперового повітряного фільтра на нейлоновий повітряний фільтр на сторінці 27.*



УВАГА: Не експлуатуйте виріб за температури вище 5 °C / 41 °F, якщо він налаштований на зимовий режим. Двигун може перегрітись й зазнати пошкоджень. Видаліть налаштування зимового режиму у разі експлуатації виробу за температур вище 5 °C / 41 °F.

Змащення дроту

545FXT

Зверніть увагу: Дріт змащується на заводі виробника. Змащуйте дріт за необхідності.

1. Зніміть захисний кожух.
2. Зніміть кришку циліндра, щоб отримати доступ до гумових ущільнень на дроті.
3. Упевніться, що гумові ущільнення не розтягуються.

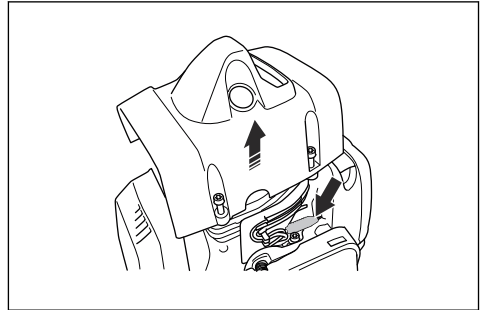

4. Зніміть кришку мастильного клапана.
5. Використовуйте спрей-антифриз із 2-мм розпилювальною трубкою. Розпилюйте з короткими інтервалами.

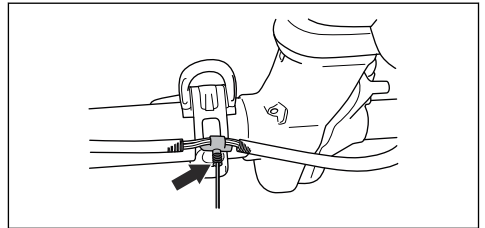

6. Установіть кришку циліндра й захисний кожух.

Усунення несправностей

Двигун не запускається

Перевірка	Можлива причина	Процес
Вимикач.	Вимикач перебуває в положенні STOP (Стоп).	Вимикач необхідно замінити в сертифікованому центрі обслуговування.

Перевірка	Можлива причина	Процес
Собачки стартера.	Собачки стартера не можуть вільно рухатися.	Зніміть кришку стартера й очистьте місце навколо собачок стартера. Див. <i>Очищення системи охолодження й собачок стартера на сторінці 26.</i>
		Зверніться по допомогу до вповноваженого дилера з обслуговування.
Паливний бак.	Неправильний тип палива.	Спорожніть паливний бак і залийте в нього правильний тип палива.
Карбюратор	Невірне налаштування частоти холостого ходу	Відрегулюйте частоту холостого ходу за допомогою гвинта частоти холостого ходу Т.
Свічка запалювання.	Свічка запалювання брудна або волога.	Переконайтеся, що свічка запалювання суха та чиста.
	Неправильний проміжок між електродами свічки запалювання.	Чищення свічки запалювання. Переконайтеся, що проміжок між електродами правильний. Переконайтеся, що свічка запалювання має обмежувач напруги.
		Правильний проміжок між електродами див. у розділі <i>Технічні характеристики на сторінці 33.</i>
	Свічка запалювання відкрутилася.	Закрутіть свічку запалювання.
Паливний фільтр	Засмічено паливний фільтр.	Замініть паливний фільтр.

Двигун запускається, але вимикається

Перевірка	Можлива причина	Процес
Паливний бак	Неправильний тип палива.	Спорожніть паливний бак і залийте в нього правильний тип палива.
Паливний фільтр	Засмічено паливний фільтр.	Замініть паливний фільтр.
Карбюратор	Частоту холостого ходу налаштовано неправильно.	Відрегулюйте частоту холостого ходу за допомогою гвинта частоти холостого ходу Т.
Повітряний фільтр	Засмічено повітряний фільтр.	Почистіть повітряний фільтр.

Транспортування, зберігання й утилізація

Транспортування та зберігання

- Перед транспортуванням чи зберіганням необхідно дати виробу охолонути.

- Перед тривалим зберіганням необхідно зняти ковпак зі свічки запалювання.
- Під час транспортування закріплюйте виріб. Переконайтеся, що виріб не рухатиметься під час транспортування.

- Переконайтеся, що ризик виникнення витоків палива, випарювань, іскор або вогню під час транспортування й зберігання відсутній.
- Під час транспортування й зберігання необхідно встановлювати чохол для транспортування.
- Перед тривалим зберіганням виріб необхідно промити й провести технічне обслуговування.
- Утилізуйте всі хімічні речовини на кшталт оливи або пального в центрі обслуговування або у відповідних місцях для утилізації.
- Якщо виріб більше не використовується, відправте його дилеру Husqvarna або утилізуйте у відповідному місці для утилізації.

Утилізація

- Виконуйте місцеві вимоги та відповідні норми і правила щодо утилізації.

Технічні характеристики

Технічні характеристики

	545FR	545RX	545RXT
Двигун			
Об'єм циліндра, см ³	45,7	45,7	45,7
Холостий хід, об/хв	2700	2700	2700
Частота обертання вихідного вала, об/хв	10 100	8800	8800
Макс. потужність двигуна відповідно до ISO 8893, кВт / к. с. за об/хв	2,1 / 2,8 за 9000	2,1 / 2,8 за 9000	2,1 / 2,8 за 9000
Глушник із каталітичним конвертером	Hi	Hi	Hi
Система запалювання			
Свічка запалювання	NGK CMR6H	NGK CMR6H	NGK CMR6H
Проміжок між електродами, мм	0,5	0,5	0,5
Паливо			
Ємність паливного бака, л/см ³	0,9 / 900	0,9 / 900	0,9 / 900
Маса			
Маса, кг	8,2	8,9	8,7
Випромінювання шуму ³			
Рівень звукової потужності, дБ (A)	113	115	115
Гарантований рівень звукової потужності, L _{WA} дБ(A)	114	117	117
Рівні звуку ⁴			

³ Випромінювання шуму в середовище, виміряне як звукова потужність (LWA), відповідає директиві ЄС 2000/14/ЄС. Заявлений рівень звукової потужності цієї машини було виміряно під час роботи оригінальної різальної насадки, що створює найбільший рівень шуму. Різниця між гарантованим та вимірним рівнем звукової потужності полягає в тому, що гарантований рівень звукової потужності також враховує розбіжність у результатах вимірювання та відмінні між різними машинами однієї моделі згідно з Директивою 2000/14/ЄС.

⁴ Представлені дані для еквівалентного рівня звукового тиску для машини мають типову статистичну дисперсію (стандартне відхилення) в 1 дБ(A).

	545FR	545RX	545RXT
Еквівалентний рівень шумового тиску у вусі оператора, виміряний у відповідності до стандартів EN ISO 11806 і ISO 22868, дБ(А):			
Обладнано голівкою тримера (оригінальна деталь).	100	100	100
Обладнано ножем для трави (оригінальна деталь)	100	100	100
Обладнано полотном пилки (оригінальна деталь)	100	–	–
Рівні вібрації⁵			
Еквівалентні рівні вібрації ($a_{Hv,eq}$) на ручках, виміряні відповідно до стандартів EN ISO 11806 й ISO 22867, м/с ²			
Обладнано головкою тримера (оригінальна деталь), ліво/право	3,6 / 3,8	3,2 / 2,9	3,2 / 2,9
Обладнано ножем для трави (оригінальна деталь), ліво/право	3,3 / 3,0	2,9 / 2,4	2,9 / 2,4
Обладнано полотном пилки (оригінальна деталь), праве/ліве	2,8 / 3,2	–	–

Технічні характеристики

	545FX	545FXT	545F
Двигун			
Об'єм циліндра, см ³	45,7	45,7	45,7
Холостий хід, об/хв	2700	2700	2700
Частота обертання вихідного вала, об/хв	9600	9600	9600
Макс. потужність двигуна відповідно до ISO 8893, кВт / к. с. за об/хв	2,2 / 2,9 за 9000	2,2 / 2,9 за 9000	2,0 / 2,7 за 9000
Глушник із каталітичним конвертером	Ні	Ні	Ні
Система запалювання			
Свічка запалювання	NGK CMR6H	NGK CMR6H	NGK CMR6H
Проміжок між електродами, мм	0,5	0,5	0,5
Паливо			
Ємність паливного бака, л/см ³	0,9 / 900	0,9 / 900	0,9 / 900
Маса			
Маса, кг	8,2	8,4	8,4

⁵ Представлені дані про еквівалентний рівень вібрації мають типову статистичну дисперсію (стандартне відхилення) в 1 м/с².

	545FX	545FXT	545F
Випромінювання шуму⁶			
Рівень звукової потужності, дБ (А)	113	113	113
Гарантований рівень звукової потужності, L _{WA} дБ(А)	114	114	114
Рівні звуку⁷			
Еквівалентний рівень шумового тиску у вусі оператора, виміряний у відповідності до стандартів EN ISO 11806 і ISO 22868, дБ(А):			
Обладнано голівкою тримера (оригінальна деталь).	–	–	–
Обладнано ножом для трави (оригінальна деталь)	–	–	–
Обладнано полотном пилки (оригінальна деталь)	99	99	99
Рівні вібрації⁸			
Еквівалентні рівні вібрації (a _{hν,eq}) на ручках, виміряні відповідно до стандартів EN ISO 11806 й ISO 22867, м/с ²			
Обладнано голівкою тримера (оригінальна деталь), ліво/право	–	–	–
Обладнано ножом для трави (оригінальна деталь), ліво/право	–	–	–
Обладнано полотном пилки (оригінальна деталь), праве/ліве	2,0 / 3,2	2,0 / 3,2	2,7 / 3,2

Акcesуари

Акcesуари для 545FR

Схвалені акcesуари	Тип акcesуара	Захисний кожух різальної насадки, арт. №
Діаметр центрального отвору лез/ножів, Ø 25,4 мм	Різьба вихідного вала M12	

⁶ Випромінювання шуму в середовище, виміряне як звукова потужність (L_{WA}), відповідає директиві ЄС 2000/14/ЄС. Заявлений рівень звукової потужності цієї машини було виміряно під час роботи оригінальної різальної насадки, що створює найбільший рівень шуму. Різниця між гарантованим та виміряним рівнем звукової потужності полягає в тому, що гарантований рівень звукової потужності також враховує розбіжність у результатах вимірювання та відмінні між різними машинами однієї моделі згідно з Директивою 2000/14/ЄС.

⁷ Представлені дані для еквівалентного рівня звукового тиску для машини мають типову статистичну дисперсію (стандартне відхилення) в 1 дБ(А).

⁸ Указані дані щодо рівня вібрації мають стандартну статистичну розбіжність (стандартне відхилення) у 1 м/с².

Схвалені аксесуари	Тип аксесуара	Захисний кожух різальної насадки, арт. №
Лезо для трави / ніж для трави	Multi 255-3 (діам. 255, 3 зубці)	537 28 85 / 544 46 43
	Multi 275-4 (діам. 275, 4 зубці)	537 28 85 / 544 46 43
	Multi 300-3 (Ø 300 3 зубці)	537 28 85 / 544 46 43
Полотно пилки	Maxi XS 200-22 (Ø 200, 22 зубці)	537 31 09
	Scarlet 200-22 (Ø 200, 22 зубці)	537 31 09
Пластикові леза	Tricut діам. 300 мм (окремі леза мають номер деталі 531 01 77-15)	537 28 85 / 544 46 43
Головка тримера	Trimmy S II (шнур Ø 2,4–3,3 мм)	503 95 43 / 544 46 43
	Auto 55 (шнур Ø 2,7–3,3 мм)	503 95 43 / 544 46 43
	T45x (шнур Ø 2,7–3,3 мм)	503 95 43 / 544 46 43
Опорна манжета	Зафіксована	
Подрібнювальне лезо		544 02 65

Аксесуари для 545F 545FX, 545FXT

Схвалені аксесуари	Тип аксесуара	Захисний кожух різальної насадки, арт. №
Діаметр центрального отвору лез/ножів, Ø 25,4 мм	Різьба вихідного вала M12	
Лезо для трави / ніж для трави	Multi 255-3 (діам. 255, 3 зубці)	537 29 74 / 544 46 43
	Multi 275-4 (діам. 275, 4 зубці)	537 29 74 / 544 46 43
	Multi 300-3 (Ø 300 3 зубці)	537 29 74 / 544 46 43
Полотно пилки	Maxi 200-26 (Ø 200, 26 зубців)	574 53 26
	Scarlet 200-22 (Ø 200, 22 зубці)	574 53 26
	Scarlet 225-24 (Ø 225, 24 зубці)	574 50 67
	Maxi 225-24T BACHO (Ø 225, 24 зубці)	574 50 67
Пластикові леза	Tricut діам. 300 мм (окремі леза мають номер деталі 531 01 77-15)	537 29 74 / 544 46 43
Головка тримера	Trimmy S II (шнур Ø 2,4–3,3 мм)	537 29 73 / 544 46 43
	Auto 55 (шнур Ø 2,7–3,3 мм)	537 29 73 / 544 46 43
	T45x (шнур Ø 2,7–3,3 мм)	537 29 73 / 544 46 43
	T55x (шнур Ø 2,7–3,3 мм)	537 29 73 / 544 46 43
Опорна манжета	Зафіксована	

Акcesуари для 545RX, 545RXT

Схвалені акcesуари	Тип акcesуара	Захисний кожух різальної насадки, арт. №
Діаметр центрального отвору лез/ ножів, Ø 25,4 мм	Різьба вихідного вала M12	
Лезо для трави / ніж для трави	Multi 255-3 (діам. 255, 3 зубці)	537 28 85 / 544 46 43
	Multi 275-4 (діам. 275, 4 зубці)	537 28 85 / 544 46 43
	Multi 300-3 (Ø 300 3 зубці)	537 28 85 / 544 46 43
Полотно пилки	Maxi XS 200-22 (Ø 200, 22 зубці)	537 31 09
	Scarlet 200-22 (Ø 200, 22 зубці)	537 31 09
Пластикові леза	Tricut діам. 300 мм (окремі леза мають номер деталі 531 01 77-15)	537 28 85 / 544 46 43
Головка тримера	Trimmy S II (шнур Ø 2,4–3,3 мм)	503 95 43 / 544 46 43
	Auto 55 (шнур Ø 2,7–3,3 мм)	503 95 43 / 544 46 43
	T45x (шнур Ø 2,7–3,3 мм)	503 95 43 / 544 46 43
Опорна манжета	Зафіксована	

Декларація відповідності

Декларація відповідності ЄС

Ми, компанія **Husqvarna AB**, SE-561 82 Huskvarna, Швеція, тел.: +46-36-146500, заявляємо під свою виключну відповідальність, що представлений виріб:

Опис	Машини для підрізання кущів
Бренд	Husqvarna
Тип / модель	545FR, 545FX, 545FXT, 545RX, 545RXT, 545F
Ідентифікація	Серійні номери за 2016 рік і пізніше

повністю відповідає таким директивам і нормам ЄС:

Норма	Опис
2006/42/EC	«Про механічне обладнання»
2014/30/EU	«Про електромагнітну сумісність»
2000/14/EC	«Про виділення шуму в навколишнє середовище»
2011/65/EU	«Про обмеження використання деяких небезпечних речовин в електричному й електронному обладнанні»

і що до нього застосовуються вказані далі узгоджені стандарти та (або) технічні специфікації:
EN ISO 12100:2010, EN ISO 14982:2009,
EN IEC 63000:2018, EN ISO 11806-1:2011



Компанія RISE SMP Svensk Maskinprovning AB, Box 7035, SE-750 07 Uppsala, Sweden (Швеція), провела типові випробування від імені компанії Husqvarna AB.

Номер свідоцтва: SEC/11/2294 - 545FR, SEC/11/2293 - 545RX, RXT, SEC/11/2292 - 545F, 545FX, 545FXT.

Крім того, компанія RISE SMP Svensk Maskinprovning AB, Box 7035, SE-750 07 Uppsala, Sweden (Швеція), підтвердила відповідність до додатку V до директиви ради ЄС 2000/14/EG.

Відомості стосовно випромінювання шуму дивіться в розділі *Технічні характеристики на сторінці 33*.

Huskvarna, 2022-04-11

Stefan Holmberg, менеджер із розвитку компанії
Husqvarna AB

Відповідальний за технічну документацію

Tri Cut

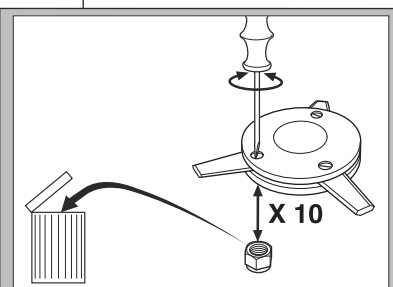
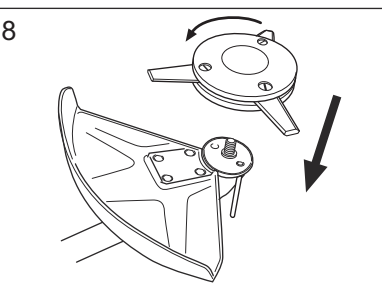
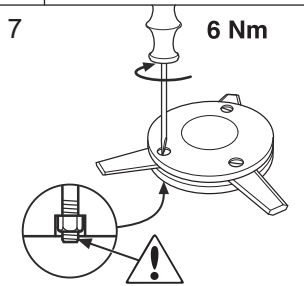
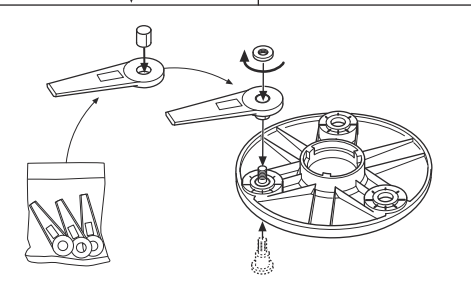
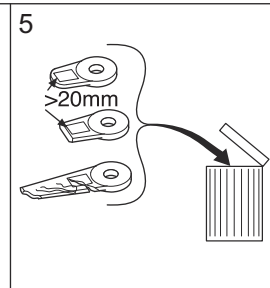
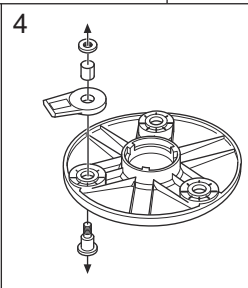
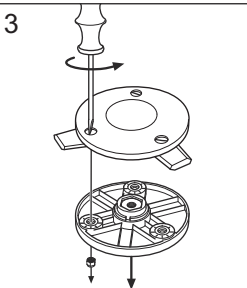
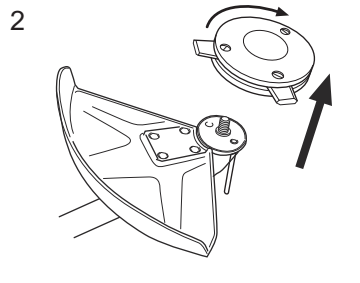
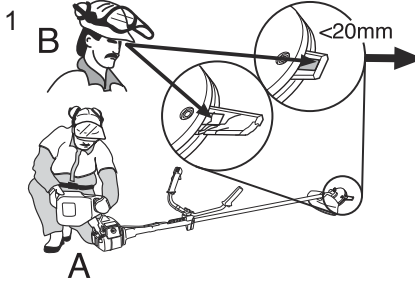

Trimmy SII



1

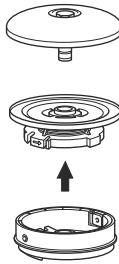

2

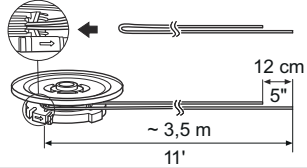
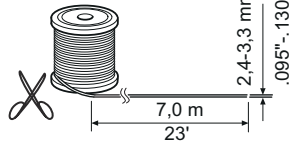

3

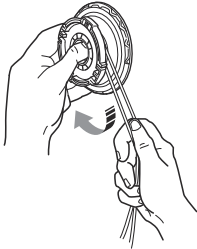

4

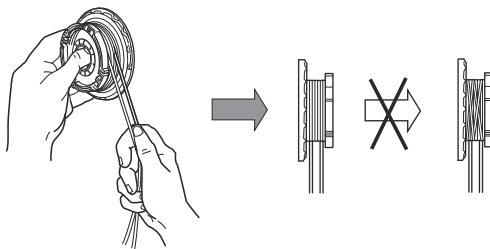

5

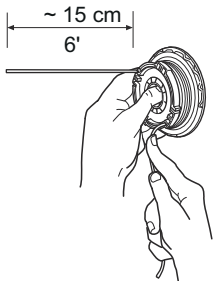

6

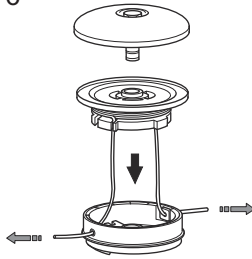

7

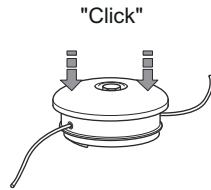

8

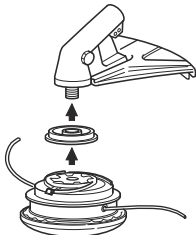

9

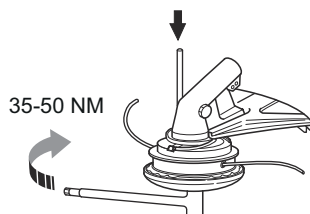

Trimmy SII

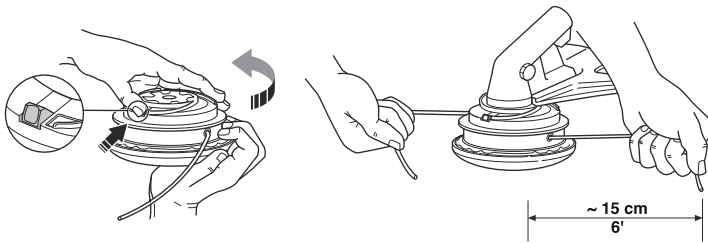

1



2

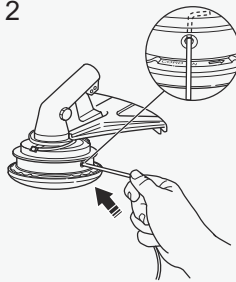

3



4

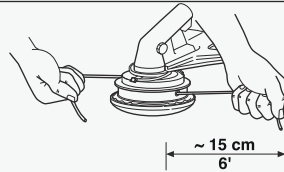

T55x



1

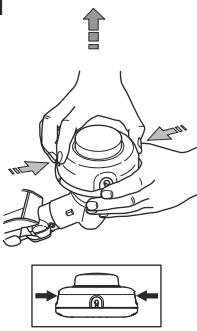

2

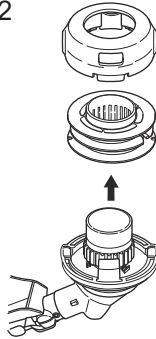

3

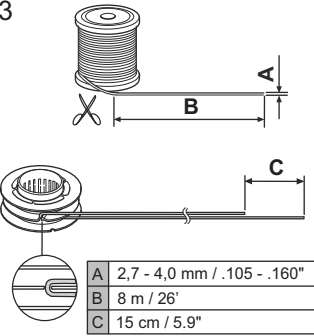

4

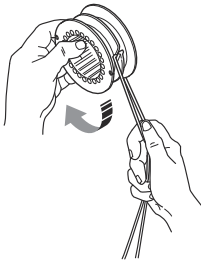

5

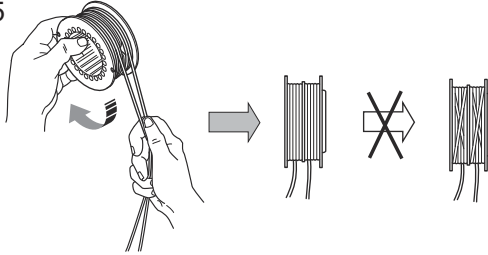

6

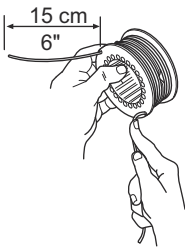

7

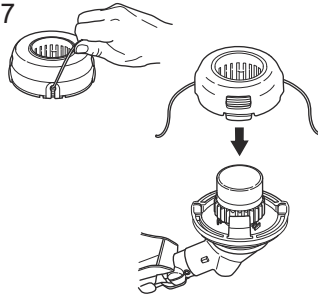

8

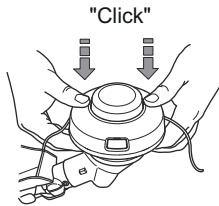

9

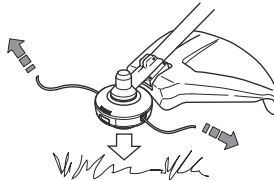

T45, T45x

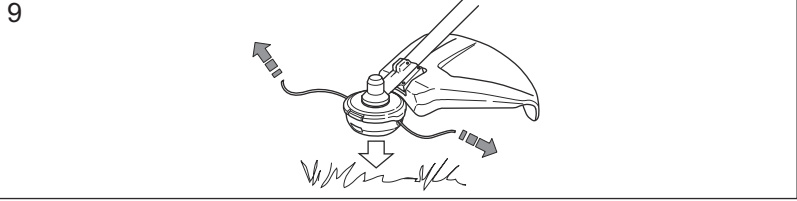
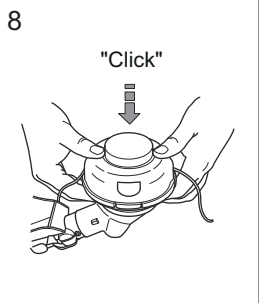
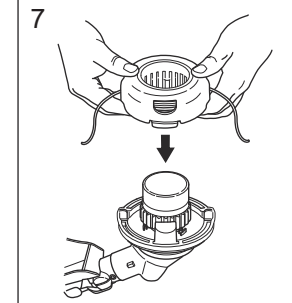
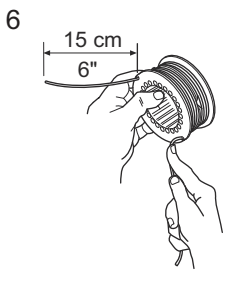
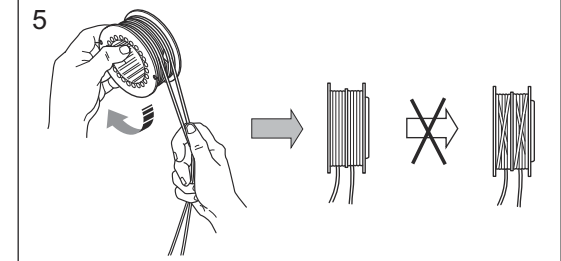
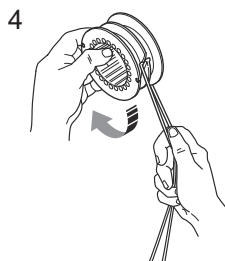
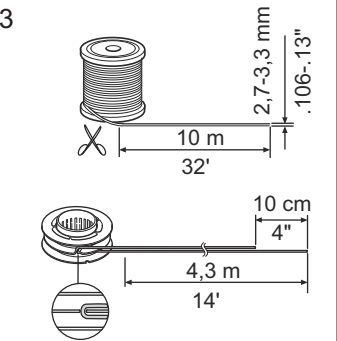
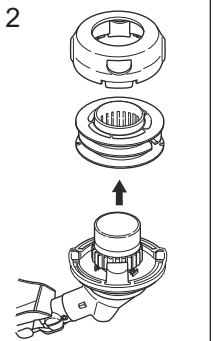
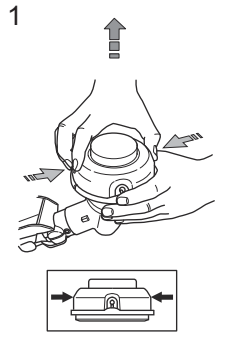



www.husqvarna.com

Оригінальні інструкції



1142998-53



2023-06-16