

ІНСТРУКЦІЯ З ЕКСПЛУАТАЦІЇ

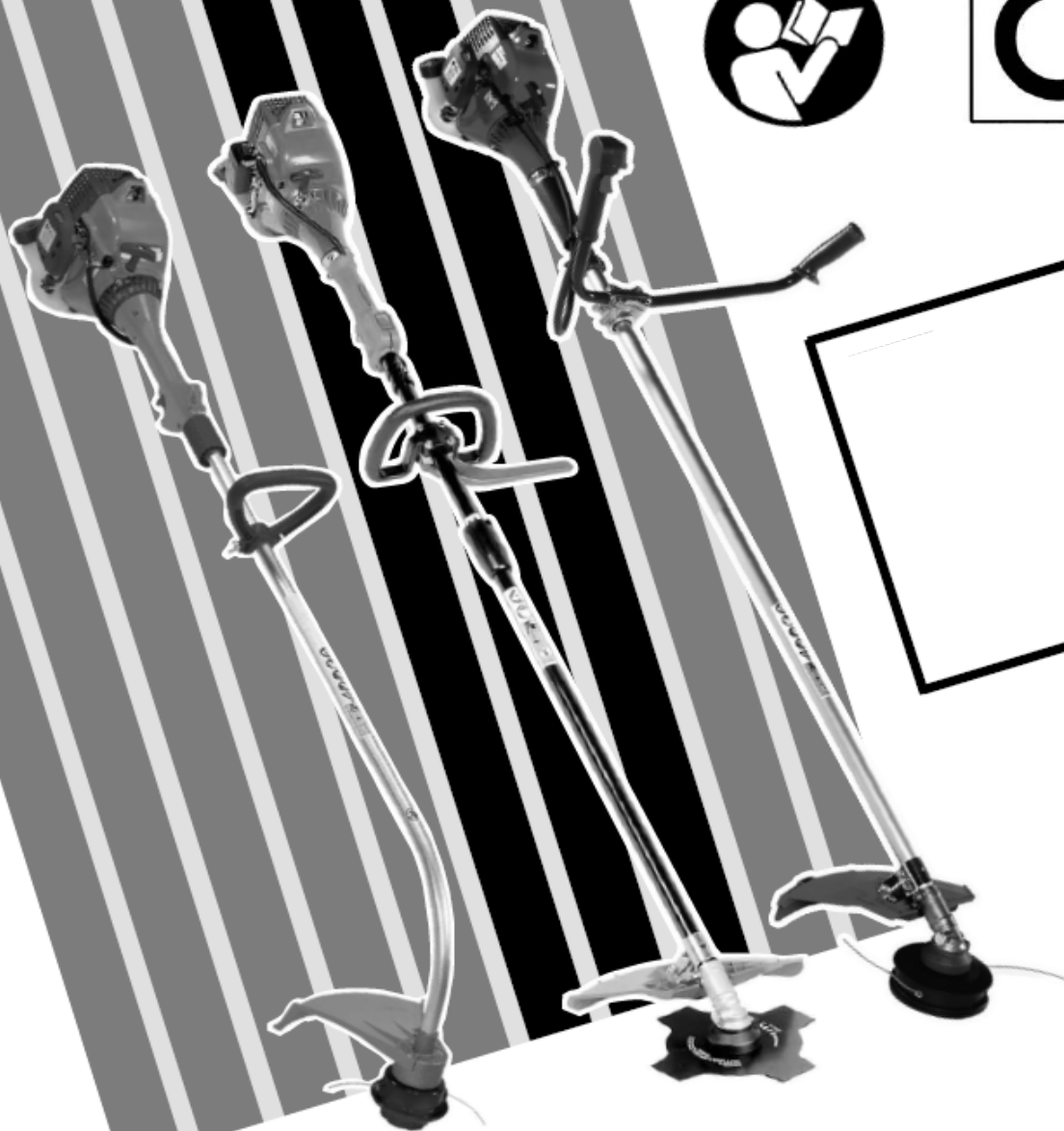

SPARTA 25 TR (25.4 cm³)
SPARTA 25 S (25.4 cm³)
SPARTA 25 D (25.4 cm³)
SPARTA 25 (25.4 cm³)



ВСТУП

Для правильного використання газонокосарки, щоб уникнути нещасних випадків, не можна починати роботу без ретельного вивчення цієї інструкції. Ви знайдете тут пояснення щодо роботи деяких частин газонокосарки, а також інструкції по необхідних перевірках і обслуговуванню.

УВАГА: Ілюстрації і специфікації в даній інструкції можуть бути без повідомлення змінені виробником, відповідно до вимог країни, де здійснюється продаж цього виробу

МОДЕЛЬ	РІВЕНЬ ТИСКУ		ГАРАНТОВАНИЙ РІВЕНЬ ЗВУКОВОЇ ПОТУЖНОСТІ НЕ БІЛЬШЕ		РІВЕНЬ ВІБРАЦІЇ
	LpA av EN 11806 – ISO 7917		LwA 2000/14/EC – EN ISO 3744 – ISO 10884		ISO 7916 – m/s ²
25.4 cm ³	 93 dB(A)*	 107dB(A)	Twin handle: 5.5 * Loop handle: 8.0 *		
	 97dB(A)*	 110dB(A)			
25.4 cm ³ Trimmer	 97dB(A)*	 111dB(A)	9.5		

* - Середньозважені значення: ½ мінімального числа обертів, ½ при повному навантаженні (голівка) або ½ швидкий хід (ніж)



ОБЕРЕЖНО!!!
НЕБЕЗПЕКА ПОРАЗКИ ОРГАНІВ СЛУХУ
ПРИ НОРМАЛЬНИХ УМОВАХ
ЕКСПЛУАТАЦІЇ ОПЕРАТОР ДАНОЇ МАШИНИ
МОЖЕ ЩОДНЯ ПІДДАВАТИСЯ
ВПЛИВУ РІВНЯ ШУМУ,
РІВНОГО АБО БІЛЬШОГО
85 ДБ(А)

ЗМІСТ

ВСТУП

ЗАХОДИ БЕЗПЕКИ

ДЕТАЛІ ГАЗОНОКОСАРКИ

ПОЯСНЕННЯ СИМВОЛІВ І ЗАПОБІЖНІ ЗАХОДИ

ЗБОРКА - ВКАЗІВКИ ПО ЕКСПЛУАТАЦІЇ

РЕКОМЕНДОВАНІ ПРИСТРОЇ РІЗКИ

ЗАПУСК ДВИГУНА

ЗУПИНКА ДВИГУНА

ПІДГОТОВКА ДО РОБОТИ

ОБСЛУГОВУВАННЯ

ЗБЕРІГАННЯ

ГОЛІВКА З НЕЙЛОНОВОЮ ЛІСКОЮ

ТЕХНІЧНІ ДАНІ

ГАРАНТІЙНИЙ СЕРТИФІКАТ

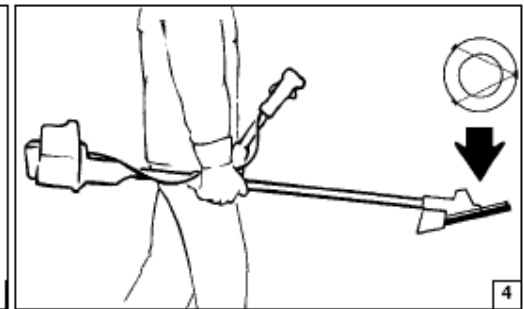
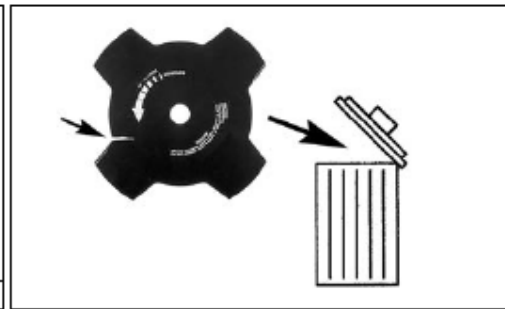
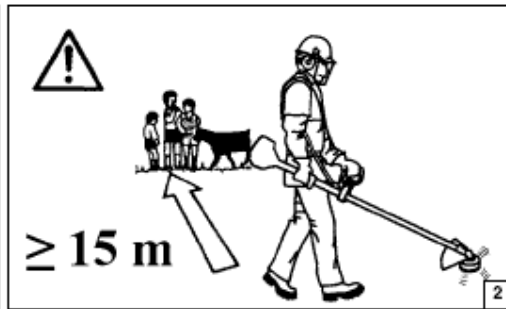

ЗАХОДИ БЕЗПЕКИ

УВАГА: Газонокосарка при правильному використанні - це швидкий, зручний і ефективний інструмент. Для того, щоб Ваша робота завжди була приємною і безпечною, строго дотримуйтесь наведених нижче й в інших місцях даної інструкції правил.

- 1 - Забороняється використовувати газонокосарку особам, що знаходяться в стані фізичного стомлення або під впливом алкоголю, наркотичних чи лікарських засобів (Мал. 1).
- 2 - Працюючи з газонокосаркою, надягайте відповідний одяг і захисні пристосування: чоботи, міцні штани, рукавички або рукавиці, захисні окуляри, навушники і каску (Стор. 8-9). Надягайте зручний, захищаючий від порізів одяг, що добре прилягає до тіла.
- 3 - Не дозволяйте дітям користуватися газонокосаркою.
- 4 - Стежте, щоб під час використання газонокосарки в радіусі 15 м не було сторонніх осіб (Мал. 2).
- 5 - Перед використанням газонокосарки впевніться, що болт, що фіксує фрезу, добре затягнутий.
- 6 - Газонокосарка повинна бути оснащена різальними пристосуваннями, що рекомендується виробником для даної моделі (Стор. 16-17).
- 7 - Не можна використовувати газонокосарку без встановленого щитка безпеки на фрезі або голівці.
- 8 - Перед включенням двигуна впевніться, що важіль дроселя пересувається вільно.
- 9 - Перед запуском двигуна впевніться, що фреза рухається вільно і не зачіпає сторонні предмети.
- 10 - Перед початком і під час роботи частіше зупиняйте двигун і перевіряйте фрезу. При першій же ознаці появи тріщин або розривів негайно замініть фрезу. (Мал. 3).
- 11 - Фреза не повинна обертатися при холостому ході двигуна. Якщо вона обертається, відрегулюйте гвинт регулювання холостого ходу.
- 12 - Газонокосарку можна переносити тільки за умов вимкненого двигуна і надягнутого щитку безпеки (Мал. 4).

- 13 - При роботі займіть стійке і безпечне положення (Мал. 5).
- 14 - Газонокосарку можна запускати тільки в добре провітрюваних місцях.
- 15 - Не можна торкатися фрези і здійснювати які-небудь ремонтні роботи при вимкненому двигуні.
- 16 - Паливний бак варто заповнювати при вимкненому двигуні і подалі від джерел вогню (Мал. 6).
- 17 - Не знімайте кришку паливного бака при працюючому двигуні.
- 18 - Стежте за тим, щоб паливо не проливалось на землю або на двигун.
- 19 - Якщо при заповненні бака паливо проллється, обов'язково змініть місцезнаходження перед запуском двигуна (Мал. 7).
- 20 - Не використовуйте паливну суміш для очищення.
- 21 - Щоб уникнути запалення парів палива не перевіряйте справність свічі запалювання поблизу отвору циліндра
- 22 - Не можна працювати з несправним глушителем.
- 23 - Стежте, щоб рукоятки були сухими і чистими, без слідів мастила або палива (Мал. 8).
- 24 - Газонокосарку треба зберігати в сухому місці, подалі від джерел тепла, не на ґрунті.
- 25 - Не запускайте двигун зі знятою штангою.
- 26 - Щоб уникнути ударів по каменях або інших предметах не косіть низько над землею.
- 27 - Щодня перевіряйте, що всі захисні пристосування працюють належним чином.
- 28 - Не ремонтуйте газонокосарку самостійно і не проводьте самостійно інші роботи з обслуговування, за винятком поточного обслуговування. Звертайтеся в сервіс-центри

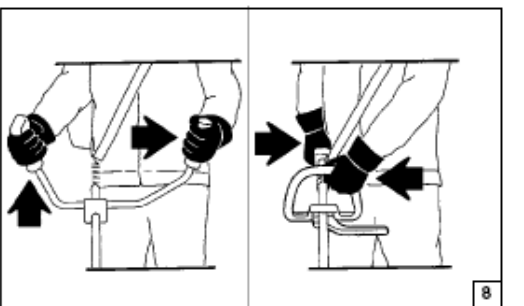
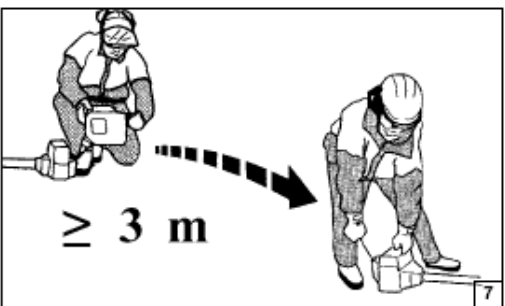



Size M р.н. 001000844
Size L р.н. 001000845
Size XL р.н. 001000846
Size XXL р.н. 001000847

1

Size M р.н. 001000931
Size L р.н. 001000932
Size XL р.н. 001000933
Size XXL р.н. 001000934



2

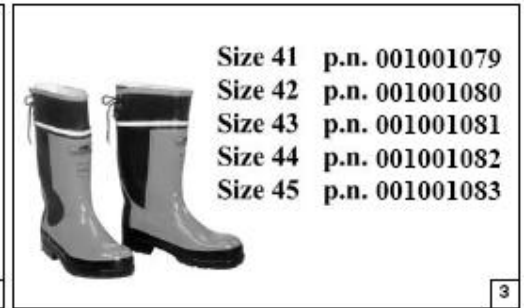

Size 41 р.н. 001001079
Size 42 р.н. 001001080
Size 43 р.н. 001001081
Size 44 р.н. 001001082
Size 45 р.н. 001001083

3

ЗАХИСНИЙ ОДЯГ

При роботі з газонокосаркою завжди надягайте сертифікований захисний одяг. Застосування захисного одягу не усуває ризик одержання травми, але зменшує можливі наслідки нещасного випадку. При виборі захисного одягу керуйтеся рекомендаціями Вашого довіреного дилера.

Одяг повинний бути зручний і не заважати при роботі. Надягайте прилягаючий до тіла захисний одяг. Захищаючи від порізів куртка (Мал.1) і комбінезон (Мал.2) є ідеальним рішенням. Не надягайте плаття, шарфи, краватки або ланцюжки, що можуть зачепитися за гілки. Зберіть у пучок довге волосся і сховайте його (наприклад під хустку, шапку, каску і т.д.).

Надягайте захисні черевики, що мають підошви, які не ковзають і сталеві наконечники (Мал.3).

Надягайте захисні окуляри або козирок (Мал. 4-5)!

Використовуйте пристосування для захисту органів слуху, наприклад, навушники (Мал.6) або затички.

Застосування пристосувань для захисту органів слуху вимагає особливої уваги й обережності, тому що при цьому обмежується здатність сприймати звукові сигнали про небезпеку (крики, сигнали попередження і т.д.).

Надягайте рукавички (Мал. 7), що забезпечують максимальне поглинання вібрацій.

Oleo-Мас пропонує повний комплект захисного спорядження

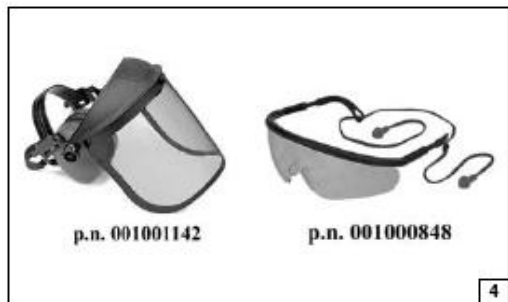

р.н. 001001142

р.н. 001000848

4



р.н. 001000939А

р.н. 001000940

5



р.н. 001000835

6



Size S/M
Size L/XL

р.н. 001000882
р.н. 001000883

7

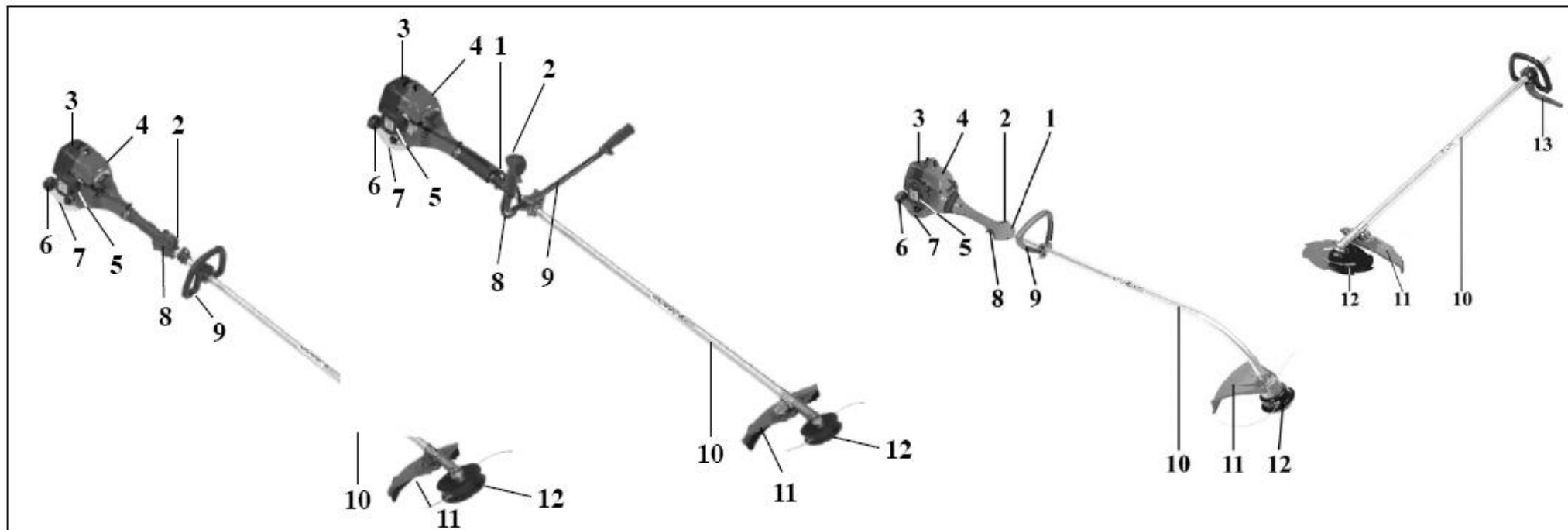

ДЕТАЛІ ГАЗОНОКОСАРКИ

- 1- Одиночний або подвійний ремінь
- 2- Вимикач ON/OFF
- 3- Кришка глушителя
- 4- Двигун
- 5- Повітряний фільтр
- 6- Кришка паливного бака
- 7- Паливний бак

- 8 Рукотка запуску
- 9- Ручка
- 10- Подовжувач
- 11- Захисний чохол
- 12- Лезо (бобіна з ліскою)
- 13- Захист від зворотного ходу

ЗАПОБІЖНІ ЗАХОДИ І ПОПЕРЕДЖУВАЛЬНІ СИМВОЛИ



Надягніть захисне взуття і рукавички при роботі з металевими або пластмасовими дисками.



Зверніть увагу на те, що під час роботи з машиною з-під диску можуть відлітати предмети.



Перед використанням машини ознайомтеся з інструкцією з експлуатації і техобслуговування.



Надягайте захисні окуляри, каску і навушники.



Тримайте сторонніх осіб на відстані не менш ніж 15 м.



Забороняється використовувати кущоріз із диском для різання дерева



На машинах із кривим передавальним валом не можна встановлювати диски, а тільки голівки з нейлоною волосінню.

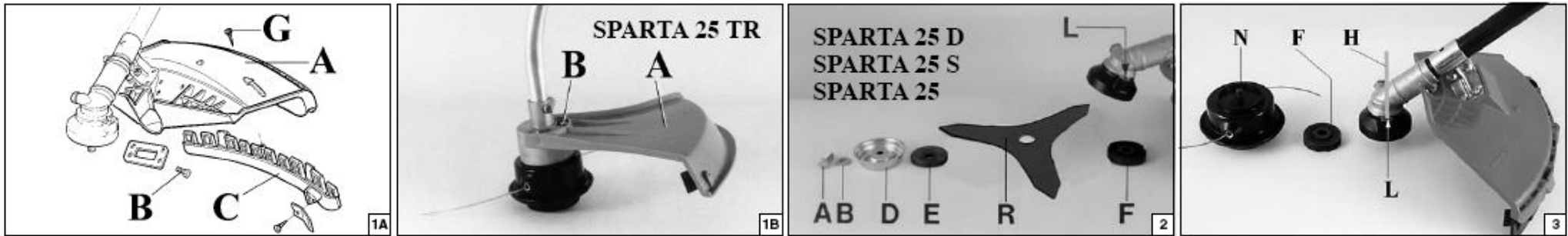

ЗБОРКА

ВСТАНОВЛЕННЯ ЩИТКА БЕЗПЕКИ (Мал. 1А-В)

Встановіть щиток (А) на штангу за допомогою гвинтів (В) у положення, що дозволяє оператору безпечно працювати.

ПРИМІТКА: щитком (С, Мал. 1А) користуйтеся тільки якщо використовується голівка з волосінню. Захисний картер (С) кріпиться до захисного картера (А) за допомогою гвинта (G).

ВСТАНОВЛЕННЯ ФРЕЗИ (За виключенням машин з кривим передаточним валом) (Мал. 2)

Відкрутіть болт (А) обертанням по годинниковій стрілці; зніміть шайбу (В), кришку (D) і нижній фланець (Е). Встановіть фрезу (R) на верхній фланець (F), переконавшись, що напрямок обертання фрези правильний. Встановіть нижній фланець (Е), кришку (D), шайбу (В) і затягніть болт (А) обертанням проти годинникової стрілки. Вставте чеку у відповідний отвір (L) для фіксації фрези і затягніть болт (А, мал. 2А) із зусиллям 2,5 кгм (25 Нм).

⚠ Увага! Ці моделі газонокосарки не призначені для роботи з фрезами, які мають більше ніж 22-60-80 зубці, бо не є обладнаними металічним захисним кожухом

⚠ Увага! На машинах з кривим передаточним валом не можна встановлювати фрези, а тільки головки з нейловою волосінню.

⚠ Увага! Під час транспортування чи зберігання газонокосарки, встановіть на ній захисний ковпак фрези, (M) р.п. 4196086, як показано на малюнках 5-6.

ВСТАНОВЛЕННЯ ГОЛІВКИ З НЕЙЛОВОЮ ВОЛОСІННЮ (Мал. 3-4)

Встановіть верхній фланець (F) на місце. Вставте чеку, що фіксує голівку, в отвір (L) і закрутіть голівку (N) обертанням проти годинникової стрілки.

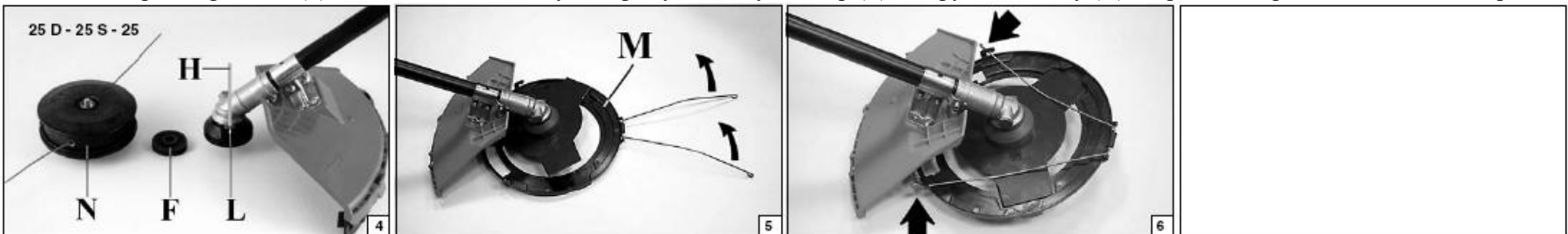

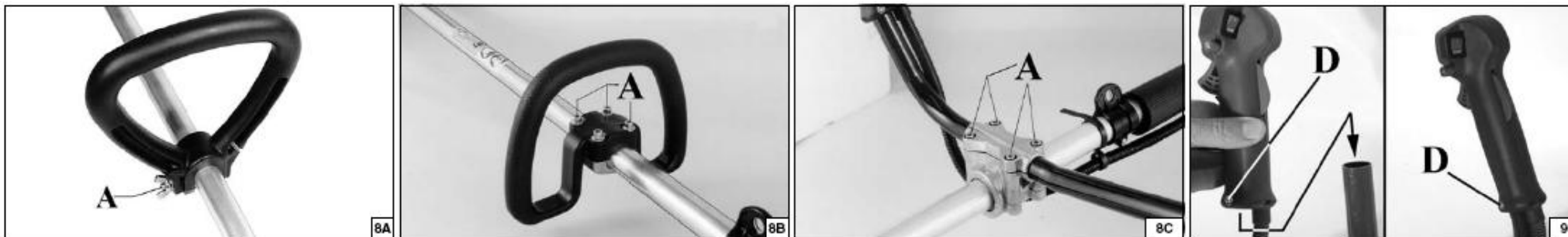

ЗБОРКА – ПРАВИЛА РОБОТИ

ВСТАНОВЛЕННЯ РУЧКИ (LOOP)(Мал. 8 А-В-С)

Встановіть рукоятку на штангу і закріпіть її, використовуючи гвинти (А), шайби і гайки. Положення рукоятки розраховується, виходячи зі зручності оператора.

ВСТАНОВЛЕННЯ ДВОРУЧНОЇ РУЧКИ (TWIN)

- Зніміть гвинт (D, Мал. 9) з рукоятки.
- Надягніть рукоятку на трубку таким чином, щоб акселератор був повернутий в протилежний від оператора. бік
- Знову встановіть гвинт (D).

ЗБОРКА ЗАХИСНОГО БАР'ЄРУ (Мал. 10)

При використанні фрези замість голівки з волосінню необхідно передбачити „захисний бар'єр”. Закріпіть важіль (А) під кріплення (С) рукоятки (Мал. 8В) за допомогою гвинтів (В) так, щоб важіль безпеки знаходився з лівого боку від газонокосарки.

⚠ УВАГА - Переконайтеся, що всі частини з'єднані правильно і всі гвинти затягнуті.

ПРАВИЛА РОБОТИ

⚠ УВАГА! - Завжди дотримуйтесь правил безпеки. Не використовуйте газонокосарку як важіль для підняття, пересування або розбивання предметів, і не допускайте зіткнення ножа працюючої газонокосарки з твердими предметами. Забороняється використовувати як насадки пристосування або інструменти, що відрізняються від зазначених виробником.

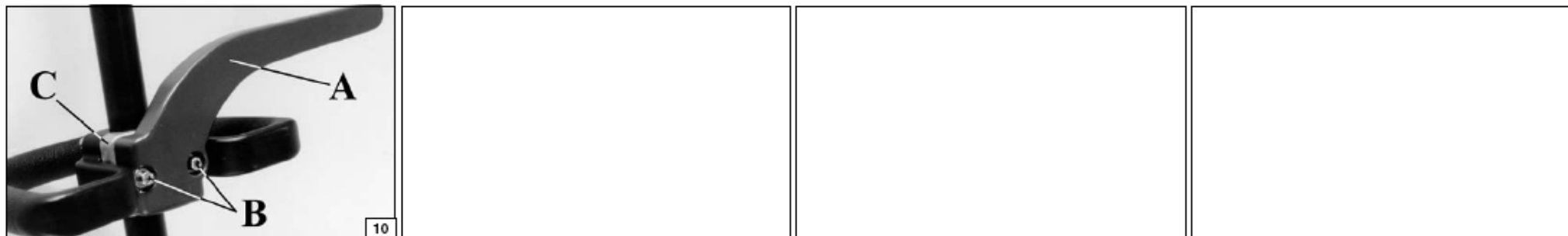

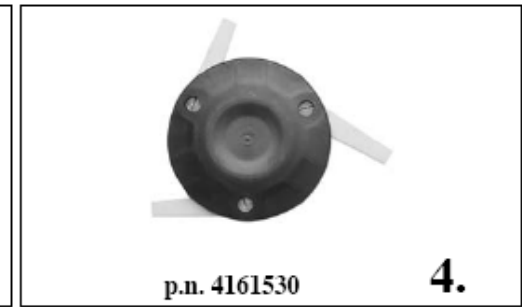
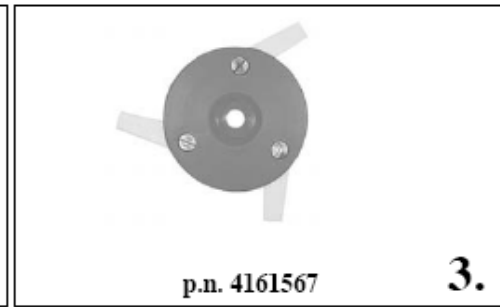
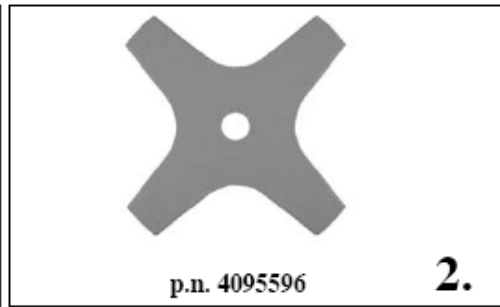
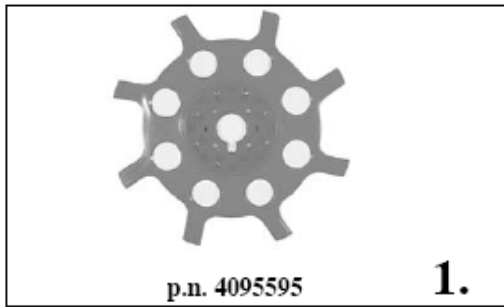

РЕКОМЕНДОВАНІ ПРИСТРОЇ РІЗАННЯ

SPARTA 25 TR

5A. Голівка "Tap and go" Ø 105 mm - 2 ліски Ø 2 mm

SPARTA 25 D - SPARTA 25 S - SPARTA 25

1. Нейлоновий дисковий ніж с 8 зубцями – Ø 9"/230 mm
2. Нейлоновий дисковий ніж с 4 зубцями – Ø 9"/230 mm
3. Диск "Pro Trim Universal" с 3 лезами - Ø 9"/230 mm
4. Диск "Pro Trim Professional" с 3 лезами Ø 10"/255 mm
5. Голівка "Tap and go" Ø 105 mm - 2 волосінні Ø 2 mm
6. Голівка "Tap and go" Ø 130 mm - 2 волосінні Ø 2,4 mm
7. Голівка "Multiline" Ø 2,75"/73 mm - 6 волосінь квадратного сiчення 3 mm
- 7A. Диск с 3 зубцями Ø 10"/255 mm, товщиною 1,8 mm
8. Диск с 3 зубцями Ø 9"/230 mm, товщиною 1,4 mm
9. Диск с 4 зубцями Ø 9"/230 mm, товщиною 1,4 mm

⚠ Увага-Використання не схвалених виробником пристроїв різання може бути причиною виникнення небезпечних ситуацій.

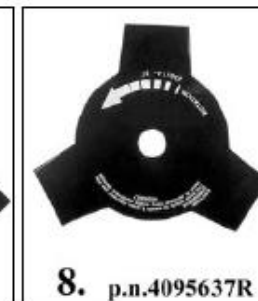
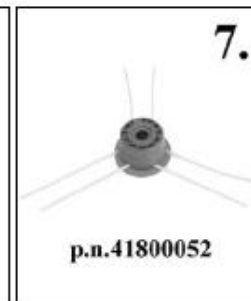

Бензин	Масило			
	2%-50 : 1		4%-25 : 1	
	l	(cm ³)	l	(cm ³)
1	0,02	(20)	0,04	(40)
5	0,10	(100)	0,20	(200)
10	0,20	(200)	0,40	(400)
15	0,30	(300)	0,60	(600)
20	0,40	(400)	0,80	(800)
25	0,50	(500)	1,00	(1000)

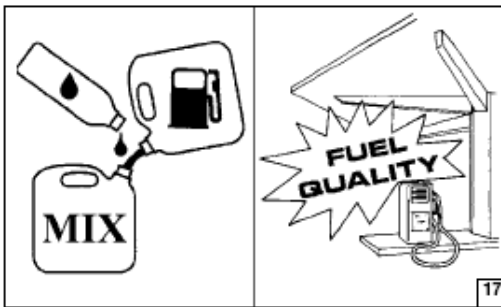

ЗАПУСК



Паливна суміш (Мал. 16-17)

Використовуйте паливо (суміш мастило/бензин) у **4% співвідношенні (25:1)**.

З мастилом **PROSINT Oleo-Mac** або використовуйте суміш у **2% співвідношенні (50:1)**.

УВАГА - 2-тактові двигуни мають високу питому потужність, і тому ми рекомендуємо використовувати **неетилований бензин подвійного очищення з октановим числом не нижче 90**.

МІСЦЕВІ ЗАКОНИ РЕГУЛЮЮТЬ ТИП БЕНЗИНУ, ЩО ВИКОРИСТАЄТЬСЯ (ІЗ ЗМІСТОМ СВИНЦЮ АБО БЕЗ НЬОГО). ЇХНЄ ДОТРИМАННЯ ОБОВ'ЯЗКОВЕ!

- Тримайте бензин, мастило і паливну суміш у спеціально призначених для цього каністрах (Мал.18).
- При готуванні паливної суміші використовуйте тільки спеціальне мастило, призначене для двотактових двигунів. (Мал.19).
- Потрясіть каністру з паливом перед заливанням (Мал.20).
- Завжди заповнюйте паливний бак (Мал.21) при виключеному двигуні і подалі від відкритого вогню.
- Перед тим, як відкручувати кришку паливного бака встановіть машину на рівній стійкій поверхні таким чином, щоб вона не могла перекинутися. Обережно знімайте кришку, щоб поступово стравити тиск і уникнути виплеску палива.
- Суміш варто готувати в кількості, необхідній для кожного разу; не залишайте суміш у баці або в каністрі на тривалий час. Рекомендується використовувати присадку **ADDITIX 2000** (Мал.22) фірми Emak, код замовлення 001000972, що дозволяє суміші зберігатися протягом року.

УВАГА! - Вдихати вихлопні гази небезпечно для здоров'я.



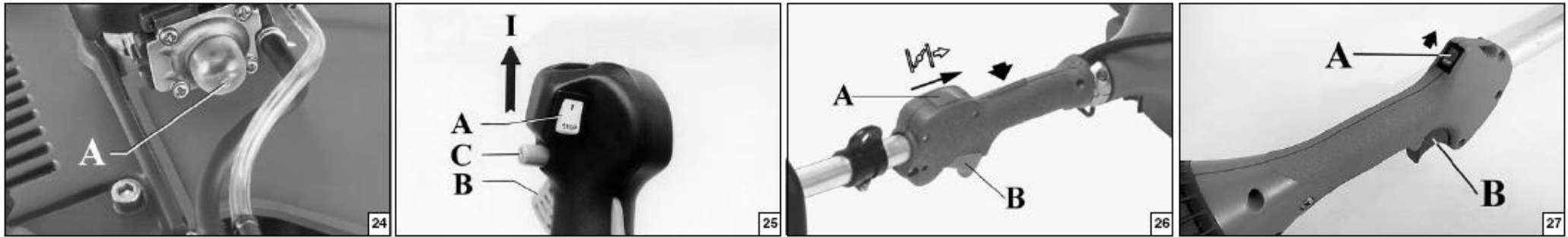

ЗАПУСК

ЗАПУСК ДВИГУНА

Наповніть карбюратор, натиснувши на кнопку ручного насоса (A) (мал. 24).

TR- Встановіть вимикач (A, Рис. 27) в положення " I ". Під час запуску тримайте акселератор приблизно на половині його робочого ходу. S – D .Відтягніть важіль акселератора (B) і в положенні напівприскорення за допомогою перемикачання вимикача (A, Мал. 26) в положення II і відпустіть важіль (B) - TWIN Встановіть вимикач (A ,Мал.. 25) в положення "I". Відтягніть важіль акселератора (B) і в положенні половини прискорення , натискуючи кнопку(C) відпустіть важіль (B) Приведіть важіль стартера в положення CLOSE. Опустіть газонокосарку на землю, зафіксуйте її положення. Впевніться в тому, що диск обертається вільно. Міцно тримаючи газонокосарку, повільно потягніть шнур стартера, поки не відчуєте опір. Сильно відтягніть шнур кілька разів, а при перших робочих ходах двигуна приведіть важіль стартера (D, Мал.28) у вихідне положення "OPEN „Повторіть стартові операції до запуску двигуна .Після запуску двигуна натисніть акселератор (B, Мал. 25-26) для того, щоб його розблокувати з положення напівприскорення, забезпечуючи роботу двигуна за мінімального режиму обертів.

⚠ УВАГА: Якщо двигун розігрітий, не використовуйте повітряну заслінку для повторного запуску.

⚠ УВАГА! Використовуйте пристрій напів-прискорення тільки під час запуску двигуна в холодному стані.

Для запуску двигуна в гарячому стані , вимикач (D) необхідно встановити, як показано на Мал. 28.

ОБКАТКА ДВИГУНА

Двигун досягає своєї максимальної потужності після 5-8 годин роботи.

Під час цього періоду обкатки не використовуйте двигун вхолосту на максимальних обертах, щоб уникнути надмірних навантажень.

⚠ УВАГА! - Під час обкатки не змінюйте режим карбюрації з метою досягнення більшої потужності; це може призвести до виходу двигуна з ладу.

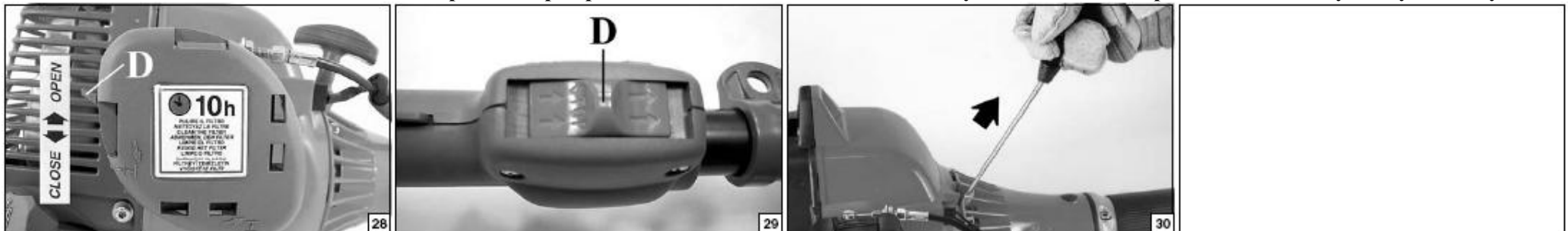

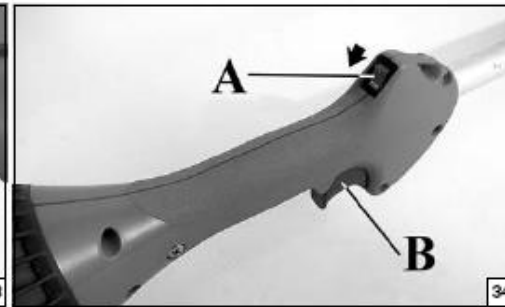
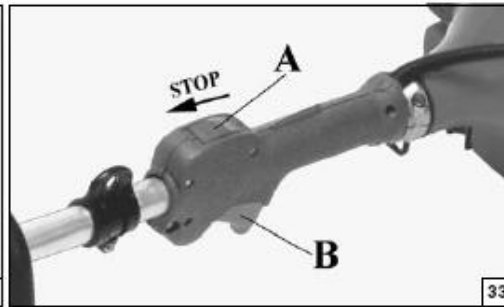
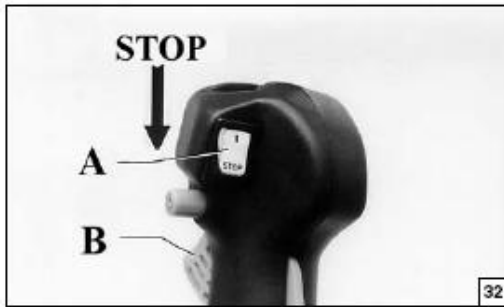

ЗУПИНКА ДВИГУНА

ЗУПИНКА ДВИГУНА

Відпустіть важіль акселератора (В, мал. 32-33) і почекайте кілька хвилин, поки двигун не перейде в режим холостого ходу.

Виключіть двигун, привівши вимикач (А) у положення STOP.

КАРБЮРАТОР

Перед регулюванням карбюратора прочистіть повітряний фільтр (С, мал. 37) і розігрійте двигун. Гвинт холостого ходу Т (Мал.35) регулюється таким чином, щоб забезпечувати стабільну роботу під час холостого ходу і роботи зчеплення.

Даний двигун розроблений і виготовлений відповідно до директив 97/68/ЕС і 2002/88/ЕС.

- ⚠ **УВАГА!** – Не робіть несанкціоновані зміни в конструкції карбюратора
- ⚠ **Увага!** Під час роботи на холостому ходу (2800 об/хв.) лезо не повинно рухатись (за винятком машин з кривим передатним валом). Ми рекомендуємо Вам звертатися до свого дилера або в сервісну майстерню у випадку несправності карбюратора.
- ⚠ **УВАГА!** На роботу карбюратора можуть впливати погодні умови і висота над рівнем моря
- ⚠ **УВАГА:** Під час перевезення або зберігання газонокосарки необхідно встановити на ньому захисний ковпак фрези (М) р. п. 4196086, як показано на рисунках 37-38.

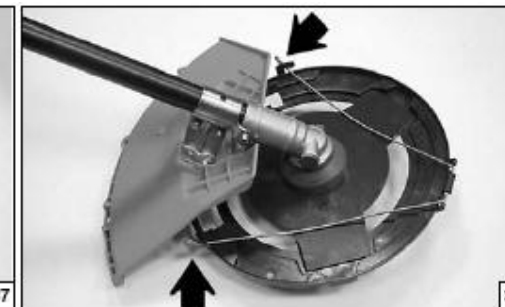
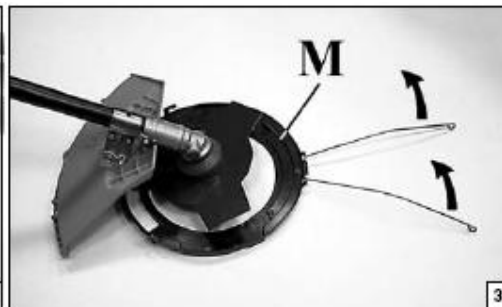

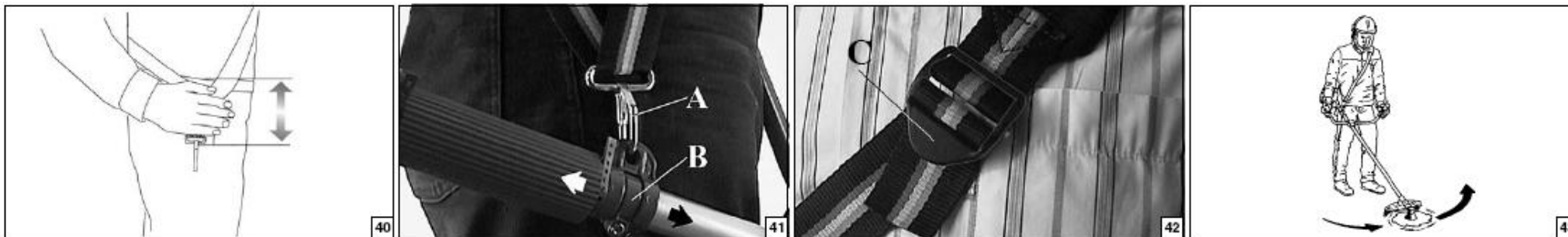

ПІДГОТОВКА ДО РОБОТИ

РЕМЕНІ

Правильно використовуйте ремені газонокосарки для встановлення балансу і розподілення ваги (мал.40)

- Встановіть одинарний або подвійний ремінь
- Зачепіть ремінь за спеціальний отвір (А.Мал.41)
- Позиція прикріплення кронштейну (В, мал.41) обирається з урахуванням найкращого балансу газонокосарки
- Позиція пряжки (С,Мал.42) прикріплення ременю обирається в залежності від бажання оператора

УПРАВЛІННЯ

- Встановіть ремені таким чином, щоб під час роботи з газонокосаркою, була можливість здійснювати керування двома руками
- Використовуйте газонокосарку таким чином, як показано на Мал.43-44
- Завжди перевіряйте лезо (диск) після попадання на неї сторонніх предметів (каміння і т.д.)



Увага! Уважно прочитайте правила безпеки перед використанням газонокосарки.

ЗБОРКА РОЗБІРНОЇ ТРАНСМІСІЇ (Мал.45) ЗБОРКА

- a – Встановіть вал (1) всередину кільцевої гайки (2), впевніться, що обмежувач (А) дотичний до фланця (В), і затягніть кільцеву гайку;
 b – Якщо це не можливо виконати, злегка поверніть головку з волосінню для досягнення повного зачеплення валів трансмісії.

РОЗБИРАННЯ

- c - Повністю відгвинтіть кільцеву гайку (2)
 d - Роз'єднайте труби (1)

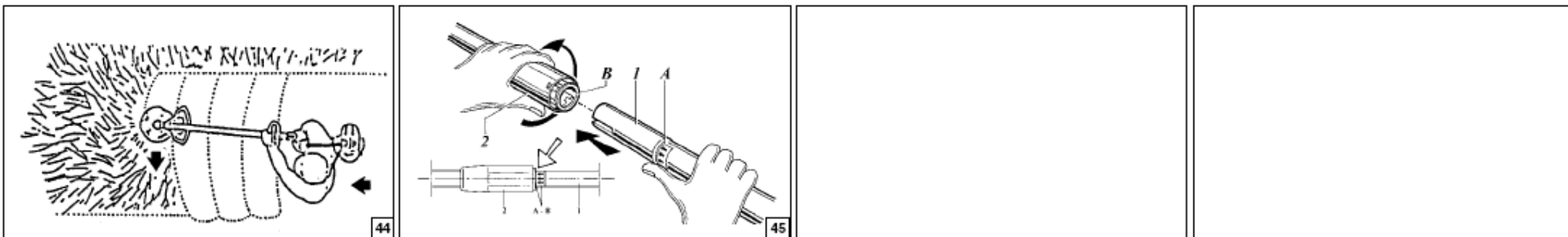

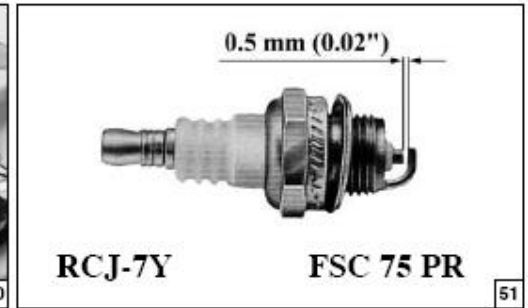
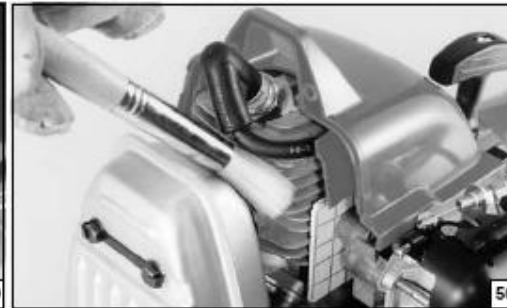
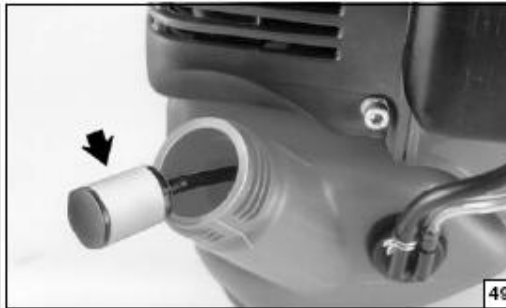
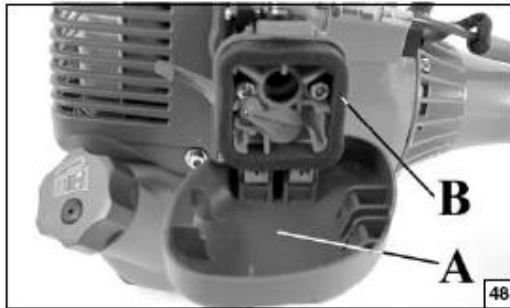

ОБСЛУГОВУВАННЯ

ПОПЕРЕДЖЕННЯ - Завжди надягайте захисні рукавички під час здійснювання догляду за устаткуванням. Забороняється проводити дані роботи при двигуні, який не охолонув.

ПОВІТРЯНИЙ ФІЛЬТР

Кожні 8-10 робочих годин знімайте кришку (А, Мал. 48) очищайте фільтр (В), енергійно струсивши його і протерши м'якою щіткою. Якщо фільтр забитий, двигун працює не стабільно, що призводить до більшого розходу палива і низької продуктивності.

ПАЛИВНИЙ БАК

Періодично перевіряйте паливний фільтр. Брудний фільтр може ускладнювати запуск і знижувати продуктивність двигуна. Щоб прочистити фільтр, дійте в такий спосіб: вийміть його з горловини бака. Замініть його (Мал. 49), якщо він занадто брудний, або промийте в чистому бензині.

ДВИГУН

Періодично чистіть ребра циліндра (мал. 50) щіткою або стислим повітрям. Внаслідок забруднення циліндра може відбутися небезпечний перегрів двигуна.

ЗАПАЛЮВАЛЬНІ СВІЧКИ

Регулярно чистіть свічу запалювання і перевіряйте відстань між електродами (мал. 51). Використовуйте модель Champion RCJ-7Y-Enker FSC 75 PR або іншу модель з подібним температурним режимом.

КУТОВА ЗУБЧАСТА ПЕРЕДАЧА (за винятком машин з кривим передатним валом)

Кожні 30 годин роботи знімайте гвинт (А, Мал. 52) на кутовій зубчастій передачі і перевіряйте кількість змащення. Використовуйте високоякісне молібденове(Мал. 53). або літєво-бісульфідне змащення



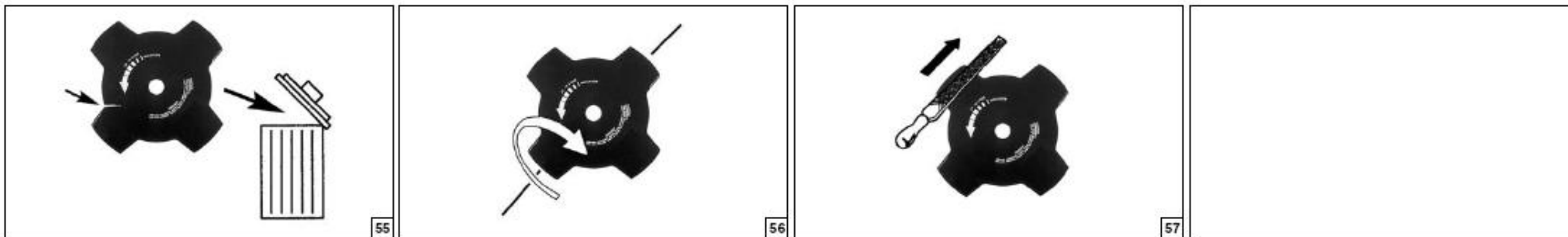

ОБСЛУГОВУВАННЯ

⚠ УВАГА! - Використання неправильного пристрою для косіння або неправильно загостреного ножа підвищує небезпеку зворотного удару. Перевірте ножі газонокосарки на наявність ушкоджень або тріщин і замініть їх, якщо це необхідно (Мал. 55).

ЗАТОЧЕННЯ НОЖІВ 3-4 ЗУБЦІВ

1. Ножі мають дві ріжучі кромки. Після затуплення однієї з ріжучих кромки в результаті експлуатації, ніж можна повернути для використання другої ріжучої кромки (Мал. 58).
2. Заточення ножів здійснюється за допомогою плоского напилка з простою насічкою (Мал. 59).
3. Для збереження балансування ножа рівномірно заточіть всі ріжучі кромки.
4. Неправильно заточені ножі можуть бути причиною виникнення вібрації в машині ,що може призвести до ушкодження самих ножів

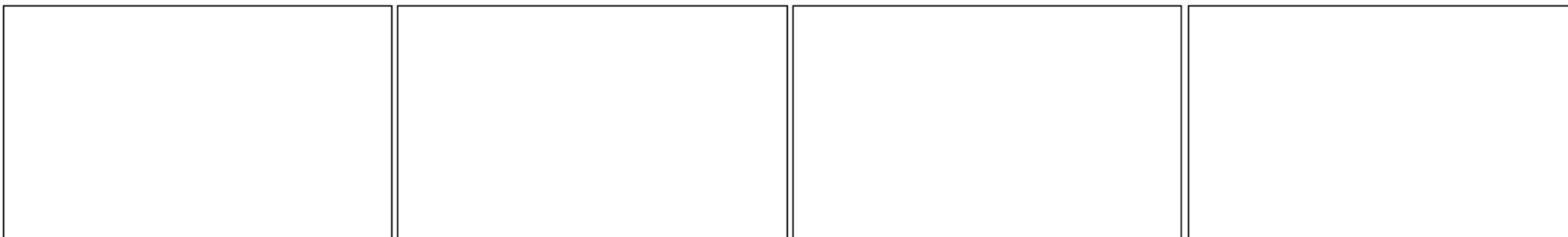

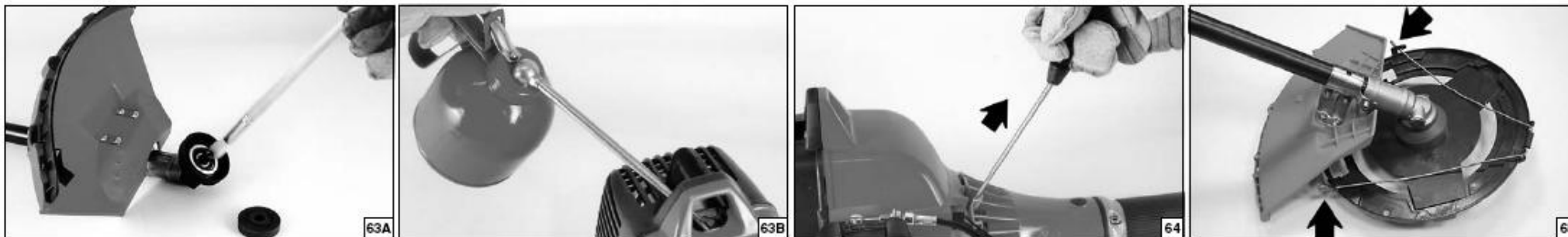

ЗБЕРІГАННЯ

- Уважно вивчіть всі інструкції з обслуговування.
- Цілком очистіть газонокосарку і змажте її металеві частини.
- Зніміть, почистіть і змажте фрезу для запобігання іржі.
- Зніміть, прочистіть і змажте фіксуючі фрезу фланці фрези, (Мал. 63А).
- Спорожніть паливний бак і поставте кришку бака на місце.
- Зніміть свічу, налейте невелику кількість мастила в циліндр (Мал. 63В).
- Потягніть використовуючи пусковий шнур декілька разів, щоб розподілити мастило (Мал. 64). Поставте свічу на місце.
- Зберігайте газонокосарку в сухому місці, бажано не на ґрунті і подалі від джерел тепла.

⚠ УВАГА! Під час транспортування або зберігання газонокосарки, встановіть на ній захисний ковпак диска (М) код 4196086А, як показано на мал. 65.

⚠ УВАГА: Всі операції щодо догляду, не зазначені в цьому посібнику, повинні виконуватися в уповноваженому сервісному центрі.

Для запобігання перевантаження двигуна, використовуйте ліску лише того діаметру, який передбачений для даної газонокосарки (Мал. 67) **Мал. 66.** Для того, щоб випустити ліску, необхідно злегка притиснути голівку газонокосарки до землі під час роботи.

ПРИМІТКА: Кнопка нижньої сторони газонокосарки нажимається дуже легко, особливо під час робіт газонокосарки. Тому ні в якому разі не можна прикладати зусилля або бити голівку газонокосарки об землю, так як можна зламати голівку або пошкодити газонокосарку. Якщо волосіння не випускається, перевірте правильність її намотування.

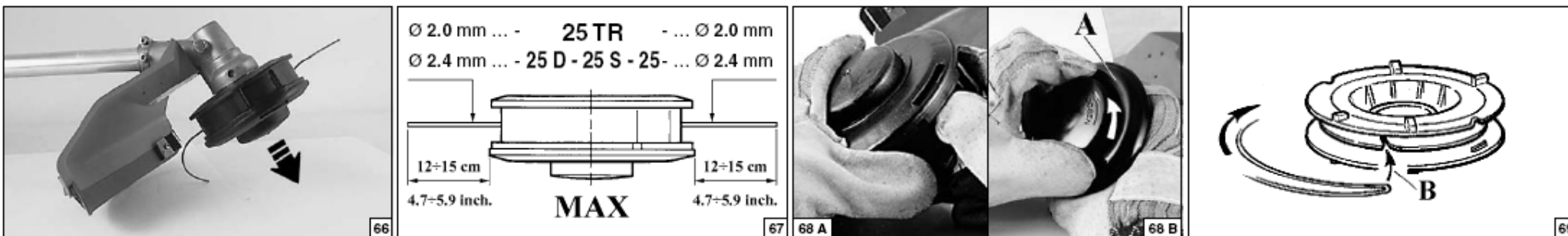

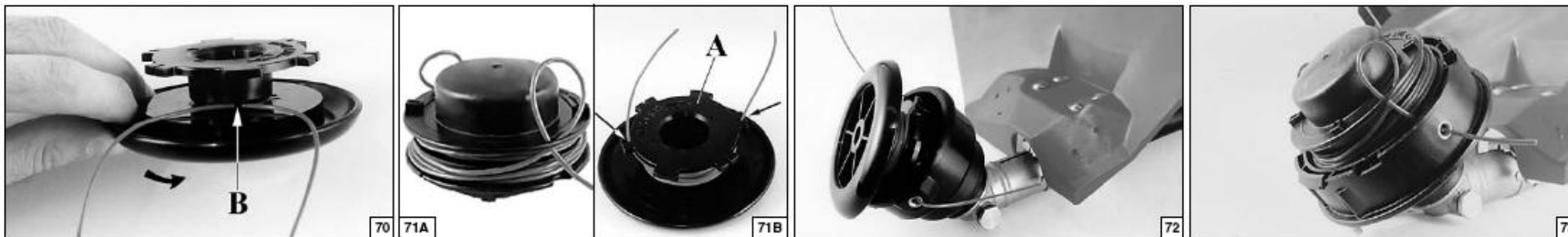

ГОЛІВКА З НЕЙЛОНОВОЮ ВОЛОСІННЮ

ЗАМІНА НЕЙЛОНОВОЇ ВОЛОСІНІ (25 TR)

1. Відкрутити рукоятку (Мал.. 68В – ст..67) і зняти котушку 25TR Щоб повністю розібрати голівку, необхідно зняти кільцеве ущільнення.
2. Зігнути волосінь навпіл таким чином, щоб один кінець був довшим за інший , приблизно на 10 см. затисніть волосінь в прорізі (В, Мал. 70) на котушці. Замотати за напрямком , який вказує стрілка.
3. Наприкінці намотування затисніть кінці волосіні у відповідних прорізах (Мал. 71 В). Змонтуйте пружину. Просмикніть волосінь через вушко (Мал. 72), і витягніть її назовні. Закріпіть голівку кришкою.

ЗАМІНА НЕЙЛОНОВОЇ ВОЛОСІНІ (25 D - 25 S - 25)

- 1 – Натисніть на кришку головки і поверніть по годинниковій стрілці (Мал.. 68 А – стор. 67), зніміть кришку і внутрішню шпулю.
- 2 – Зігніть волосінь навпіл, один кінець повинний бути на 14 см довше за інший.
Затисніть волосінь в прорізі (В, Мал.. 69 – стор. 67). Рівномірно, не перегинаючи витки, намотайте волосінь в напрямку стрілки, кожен кінець - по своїй борозенці.
- 3 – Наприкінці намотування затисніть кінці волосіні у відповідних прорізах (Мал. 71 А), Змонтуйте пружину. Просмикніть волосінь через вушко (Мал. 73). Потягніть за випущені кінці і закрийте кришку. В подальшому для виходу волосінні під час роботи злегка стукніть по землі.

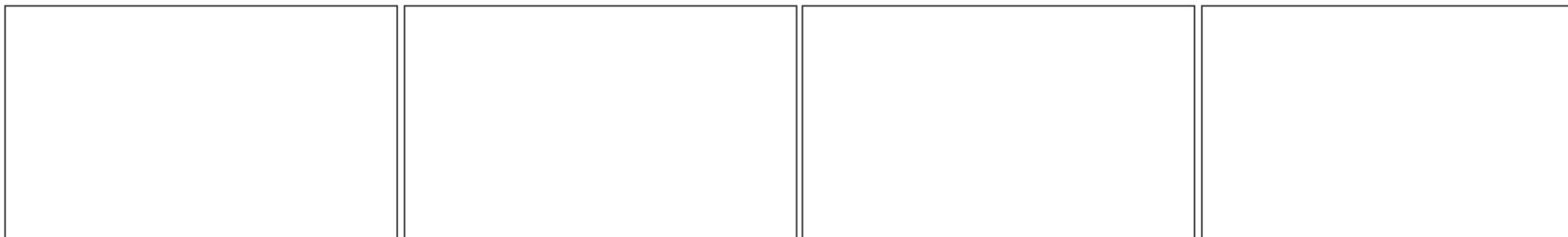

ТЕХНІЧНІ ДАНІ				
Об'єм циліндра	cm ³	25.4 (TR)	25.4 (S) (D)	25.4 (TWIN)
Двигун		2-х тактовий - ЕМАК		
Потужність	kW	0.8		
Мін. об/хв	min ⁻¹	2800		
Максимальна частота обертання вихідного вала	min ⁻¹	10000	9000	
Швидкість двигуна при максимальній частоті обертання вихідного вала.	min ⁻¹	10000	12150	
Ємність паливного бака	cm ³ (l)	750(0.75)		
Запалювання електронне		Так		
Карбюратор діафрагмового типу		Так		
Пристрій прокачування карбюратора		Так		
Відцентрове зчеплення		Так		
Антивібраційна система		Ні	Так	
Ширина коси	cm	38		
Вага без ріжучого інструмента і захисного кожуха	kg	4.5	5.6(S) – 5.9(D)	6.2

ГАРАНТІЙНИЙ СЕРТИФІКАТ

Даний виріб розроблено і вироблено відповідно до найсучасніших технологій. Фірма-виробник дає гарантію на нього на термін двадцять чотири (24) місяці з дня придбання у випадку його використання в особистих цілях/в якості хобі. Гарантія обмежується шістьма (6) місяцями у випадку його професійної експлуатації і трьома (3) місяцями у випадку здачі його напрокат.

Загальні гарантійні умови

- 1) Гарантійний термін установлюється, починаючи з моменту придбання даного виробу. Компанія через свою торговельну мережу і мережу центрів технічної підтримки забезпечує безкоштовну заміну деталей, що мають дефекти вихідних матеріалів, виготовлення або зборки. Договір гарантії не впливає на права покупця, забезпечувані законодавством у відношенні наслідків дефектів або браку проданого виробу.
- 2) Технічний персонал фірми виконає гарантійні роботи максимально швидко в межах часу, обумовлених організаційними вимогами.
- 3) Для одержання гарантійного обслуговування необхідно пред'явити уповноваженим представникам цілком заповнений нижченаведений гарантійний талон з печаткою дилера, а також чек, що підтверджує дату покупки.
- 4) Виріб не підлягає гарантійному обслуговуванню:
 - при очевидній відсутності обслуговування виробу;
 - у випадку порушення умов експлуатації виробу або порушення конструкції;
 - використання неналежного палива або змащення;
 - використання запчастин або приналежностей, що не є фірмовими;
 - якщо ремонт виробу робився самостійно або в неавторизованій майстерні.
- 5) Фірма-виробник не надає гарантії на вузли, що швидко зношуються і видаткові матеріали.
- 6) Гарантія не містить у собі операції по вдосконаленню або поліпшенню виробу.
- 7) Гарантія не містить у собі операції по запуску і техобслуговуванню, зроблені в період гарантійного терміну.
- 8) Претензії щодо ушкоджень, заподіяних при транспортуванні, повинні негайно пред'являтися транспортувальнику, інакше умови гарантії будуть вважатися порушеними.
- 9) Для двигунів інших марок (Briggs & Stratton, Tecumseh, Kawasaki тощо), встановлених на наших виробках, зберігається гарантія їхніх виробників.
- 10) Гарантія не покриває прямий або непрямий збиток, що може бути заподіяний людям або їх власності, внаслідок несправності виробу або його вимушеного простою.

Модель	Дата	Модель	Дата
_____	_____	_____	_____
Серійний номер	Продавець	Серійний номер	Продавець
_____	_____	_____	_____
Покупець		Покупець	
_____		_____	
_____		_____	
_____		_____	
Не надсилати окремо! Додати до заяви на надання гарантійної технічної допомоги		Не надсилати окремо! Додати до заяви на надання гарантійної технічної допомоги	

УВАГА! - Ця інструкція повинна супроводжувати виріб під час всього строку його служби.



EMAK s.p.a. - Member of the YAMA group
42011 BAGNOLO IN PIANO (REGGIO EMILIA) ITALY
TEL. (0522) 956611 - TELEFAX (0522) 951555
EMAIL service@emak.it INTERNET <http://www.emak.it>

