

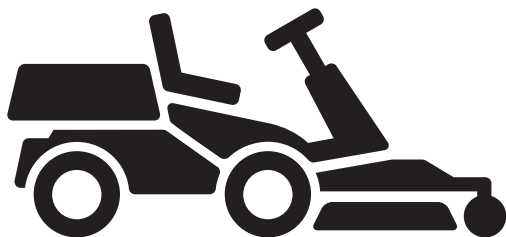

Husqvarna®



R 112C, R 112C5, R 115C



RU	Руководство по эксплуатации
BG	Ръководство за експлоатация
UK	Посібник користувача
RO	Instrucțiuni de utilizare

2-37
38-73
74-108
109-142

Содержание

Введение.....	2	Поиск и устранение неисправностей.....	29
Безопасность.....	6	Транспортировка, хранение и утилизация.....	31
Сборка.....	12	Технические данные.....	34
Эксплуатация.....	14	Сервисное обслуживание.....	36
Техническое обслуживание.....	19	Декларация о соответствии.....	37

Введение

Проверка перед поставкой и номера изделий

копии акта проверки перед поставкой от вашего дилера.

Примечание: Данное изделие прошло проверку перед поставкой. Проверьте наличие подписанной

Контактная информация специалиста по обслуживанию:	
Данное руководство по эксплуатации относится к изделию с номером изделия / серийным номером:	
/	
Двигатель:	
Трансмиссия:	

Описание изделия

Изделие представляет собой газонокосилку-райдер. Оператор может бесступенчато регулировать скорость с помощью педалей переднего и заднего хода. Изделие используется с режущей декой 2-в-1 с заглушкой для мульчирования.

Назначение

Данное изделие предназначено для стрижки травы на открытых и ровных участках земли в частных владениях и садах. Функциональность изделия

можно расширить, установив дополнительные принадлежности. Для получения дополнительных сведений о доступных принадлежностях обратитесь к своему дилеру Husqvarna.

Страховка изделия

Убедитесь в наличии страховой защиты вашего нового изделия. В случае сомнений обратитесь в свою страховую компанию. Мы рекомендуем воспользоваться полной страховкой, включающей страхование от действий третьих лиц, пожара, повреждений, кражи и страхование ответственности.

Обзор изделия R 112C, R 115C

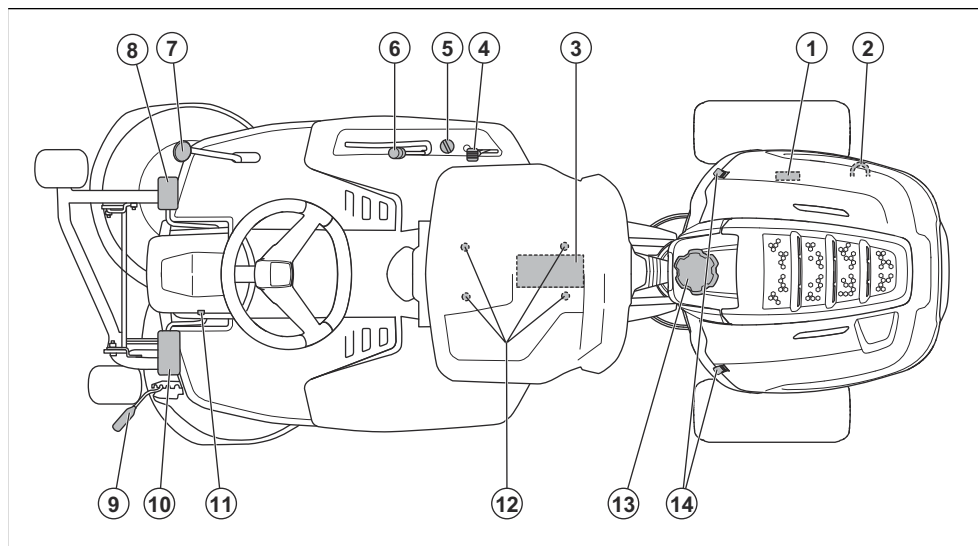

1. Паспортная табличка
2. Рычаг включения/выключения привода
3. Аккумулятор
4. Ручка газа/заслонки
5. Замок зажигания
6. Рычаг подъема режущей деки
7. Педаль заднего хода
8. Педаль переднего хода
9. Рычаг регулировки высоты стрижки
10. Педаль стояночного тормоза
11. Кнопка блокировки стояночного тормоза
12. Рычаг регулировки сиденья
13. Крышка топливного бака
14. Фиксатор крышки

Обзор изделия R 112C5

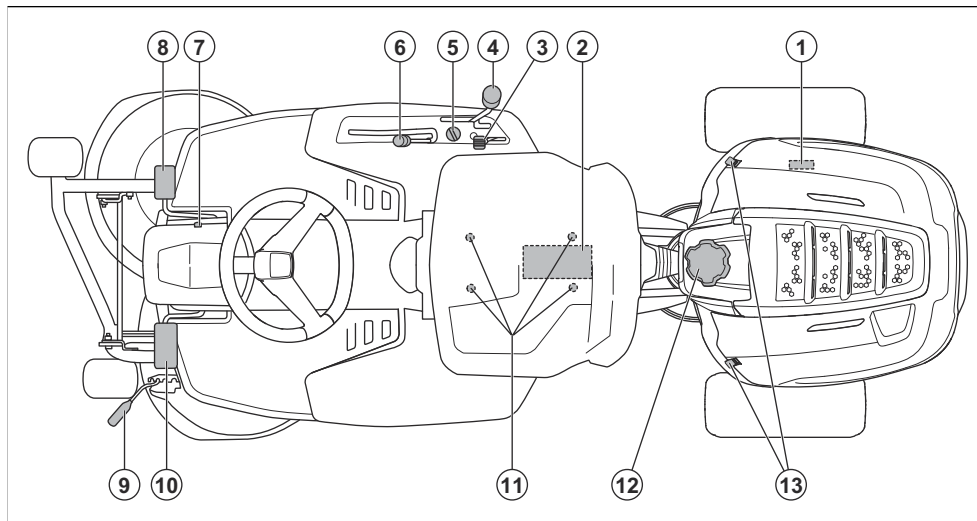

1. Паспортная табличка
2. Аккумулятор
3. Ручка газа/заслонки
4. Рычаг переключения передач
5. Замок зажигания
6. Рычаг подъема режущей деки
7. Кнопка блокировки стояночного тормоза
8. Педаль стояночного тормоза
9. Рычаг регулировки высоты стрижки
10. Педаль сцепления
11. Рычаг регулировки сиденья
12. Крышка топливного бака
13. Фиксатор крышки

Защитный переключатель сиденья

Защитный переключатель сиденья активирует цепь обеспечения безопасности, когда оператор поднимается с сиденья. Двигатель и привод ножей выключаются, если ножи задействованы или не включен стояночный тормоз. См. также раздел *Цель обеспечения безопасности на стр. 9.*

Управление дросселем и заслонкой

Органы управления дросселем/заслонкой позволяют регулировать частоту оборотов двигателя и положение заслонки. Переместите ручку вперед для увеличения частоты оборотов двигателя и назад — для ее уменьшения. Переместите ручку вверх для активации заслонки. При холодном двигателе используйте заслонку для запуска машины. См. раздел *Запуск двигателя на стр. 15.*

Режущая дека

Изделие используется с режущей декой 2-в-1 с функцией мульчирования. Функция мульчирования позволяет измельчать траву в удобрение. Режущая дека 2-в-1 также может использоваться без функции мульчирования с выбросом скошенной травы назад.

Рычаг регулировки высоты стрижки

Существует 5 (1-5) различных положений регулировки высоты стрижки.

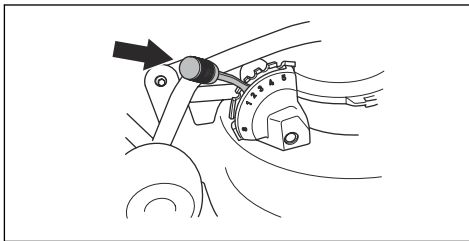

Примечание: Поднимите режущую дека перед регулировкой высоты стрижки.

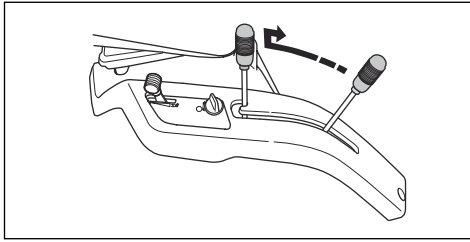

Символы на изделии



ПРЕДУПРЕЖДЕНИЕ. Небрежная или неправильная эксплуатация может привести к тяжелой травме или смерти оператора или других лиц.



Перед началом работы внимательно прочитайте руководство по эксплуатации и убедитесь, что понимаете приведенные в нем инструкции.



Вращающиеся ножи. Во время работы двигателя не подносите части тела к кожуху.



Предупреждение: вращающиеся части. Держите части тела на безопасном расстоянии от изделия.



Берегитесь отбрасываемых предметов и рикошетов.



Не используйте изделие в непосредственной близости от других людей (особенно детей) или животных.



Перед началом движения задним ходом и во время него смотрите назад.



Никогда не выполняйте кошение поперек склона. Запрещается выполнять кошение на участках с уклоном более 10°. См. раздел *Стрижка травы на склонах на стр. 10.*



Запрещается перевозить пассажиров на изделии или оборудовании.



Передний ход.

N

Нейтральная передача.



Задний ход.



Сцепление (R 112C5).



Воздушная заслонка (для R 115C и R 112C5).



Стояночный тормоз.



Изделие соответствует действующим директивам ЕС.



Табличка с уровнем эмиссии шума в окружающую среду в соответствии с директивами и нормативами Европейского союза, Великобритании и законодательством Нового Южного Уэльса "Регламент 2017 года по защите окружающей среды (контроль уровня шума)". Гарантированный уровень мощности звука изделия указан в разделе *Технические данные на стр. 34* и на табличке.

**UK
CA**

Данное изделие соответствует действующим директивам Великобритании.



Всегда пользуйтесь одобренными защитными наушниками.



Остановите двигатель.

START

Запустите двигатель.



Частота вращения двигателя — высокая.



Частота вращения двигателя — низкая.



Топливо.



Макс. содержание этилового спирта 10%.



Ножи включены.



Ножи выключены.



Положение транспортировки режущей деки.



Рабочее положение режущей деки.



Уровень масла.

Примечание: Остальные символы/наклейки на изделии отвечают требованиям, предъявляемым к сертификации в других коммерческих зонах.

Соответствие уровня токсичных выбросов стандарту Euro V



ПРЕДУПРЕЖДЕНИЕ: В случае вмешательства в работу двигателя данное изделие перестанет соответствовать нормативам ЕС.

Ответственность изготовителя

В соответствии с законами об ответственности изготовителя мы не несем ответственности за ущерб, вызванный эксплуатацией нашего изделия в результате:

- ненадлежащего ремонта изделия;
- использования для ремонта изделия неоригинальных деталей или деталей, не одобренных производителем;
- использования неоригинальных дополнительных принадлежностей или принадлежностей, не одобренных производителем;
- ремонта изделия в неавторизованном сервисном центре или неквалифицированным специалистом;

Безопасность

Инструкции по технике безопасности

Предупреждения, предостережения и примечания используются для выделения особо важных пунктов руководства.



ПРЕДУПРЕЖДЕНИЕ:

Используется, когда несоблюдение инструкций руководства может привести к травмам или смерти оператора или находящихся рядом посторонних лиц.



ВНИМАНИЕ: Используется, когда несоблюдение инструкций руководства может привести к повреждению изделия, других материалов или прилегающей территории.

Примечание: Используется для предоставления дополнительных сведений о конкретной ситуации.

Общие инструкции по технике безопасности



ПРЕДУПРЕЖДЕНИЕ: Данное изделие может привести к порезам конечностей и отбрасыванию предметов. Несоблюдение инструкций по технике безопасности может привести к тяжелым травмам или смерти.



ПРЕДУПРЕЖДЕНИЕ: Запрещается продолжать использовать изделие, если режущее оборудование повреждено. Поврежденное режущее оборудование может отбрасывать предметы и вызвать тяжелые травмы или смерть. Заменяйте поврежденные ножи немедленно.



ПРЕДУПРЕЖДЕНИЕ: Во время работы данное изделие создает электромагнитное поле. В определенных обстоятельствах это

поле может создавать помехи для пассивных и активных медицинских имплантатов. В целях снижения риска серьезной или смертельной травмы лицам с медицинскими имплантатами рекомендуется проконсультироваться с врачом и изготовителем имплантата, прежде чем приступать к эксплуатации данного изделия.



ПРЕДУПРЕЖДЕНИЕ: В обязательном порядке прочитайте следующие инструкции по технике безопасности, прежде чем приступать к эксплуатации изделия.

- Будьте всегда осторожны и руководствуйтесь здравым смыслом. Избегайте ситуаций, для которых, по-вашему мнению, уровень вашей квалификации недостаточен. Если после изучения руководства по эксплуатации у вас возникли вопросы относительно эксплуатации агрегата, прежде чем приступить к работе, обратитесь за консультацией к специалисту.
- Внимательно изучите и уясните содержание руководства по эксплуатации и инструкций на изделии перед началом работы.
- Изучите инструкции по безопасной эксплуатации изделия и использованию органов управления, а также научитесь быстро останавливать изделие.
- Научитесь разбираться в значении предупреждающих табличек.
- Содержите изделие в чистоте, чтобы знаки и наклейки были легко читаемыми.
- Помните: ответственность за аварии, угрожающие другим людям или их имуществу, несет оператор.
- Запрещается перевозить пассажиров. Изделие должен использовать только один человек.

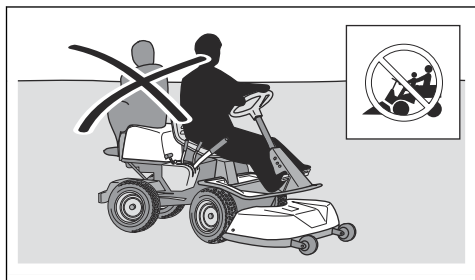

- Запрещается оставлять изделие без присмотра с работающим двигателем. Каждый раз останавливайте ножи, включайте стояночный тормоз, выключайте двигатель и извлекайте ключ зажигания перед тем, как оставить изделие без присмотра.

- Используйте изделие только в дневное время или при хорошем освещении. Держите изделие на безопасном расстоянии от ям и других неровностей. Учитывайте другие возможные опасности.
- Не используйте изделие при неблагоприятных погодных условиях, например, в туман, дождь, при сильном ветре, на сырых участках, при низких температурах воздуха, риске удара молнии и т.д.
- Во избежание ударов установите метки у больших камней и других неподвижных предметов.
- Освободите зону работы от предметов, которые могут быть отброшены ножами, например, камней, игрушек, проводов и т.д.

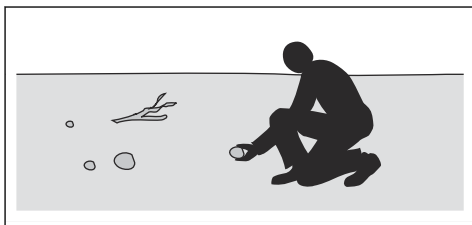

- Не позволяйте использовать изделие или выполнять его техобслуживание детям или другим лицам, не допущенным к эксплуатации изделия. Местные законы могут устанавливать требования к возрасту пользователя.
- Убедитесь, что во время запуска двигателя, включения привода или начала движения изделия рядом с изделием нет посторонних.
- Следите за движением транспорта при кошении рядом с дорогой или при перемещении через дорогу.
- Ни в коем случае не приступайте к работе с изделием, если вы устали, находитесь под воздействием алкогольных напитков или наркотиков или принимаете лекарства, которые могут повлиять на зрение, реакцию, координацию или оценку действительности.
- Всегда паркуйте агрегат на ровной поверхности с выключенным двигателем.

Инструкции по технике безопасности в отношении детей



ПРЕДУПРЕЖДЕНИЕ: В обязательном порядке прочитайте следующие инструкции по технике безопасности, прежде чем приступать к эксплуатации изделия.

- Если не следить за детьми, находящимися вблизи изделия, возможны серьезные травмы. У детей может вызывать интерес как само изделие, так и процесс стрижки травы. Всегда существует

вероятность, что дети находятся уже не в том месте, где вы их видели в последний раз.

- Держите детей на расстоянии от рабочей зоны. За детей должен нести ответственность кто-либо из взрослых.
- Будьте начеку и выключите изделие, если дети войдут в рабочую зону. Будьте особенно осторожны возле поворотов, кустов, деревьев или других предметов, которые затрудняют обзор.
- Перед началом движения задним ходом и во время него внимательно смотрите назад и вниз, чтобы убедиться в отсутствии маленьких детей рядом с изделием.
- Не позволяйте детям кататься на изделии. Они могут упасть и получить серьезные травмы или помешать безопасному управлению изделием.
- Не позволяйте детям управлять изделием.



ВНИМАНИЕ: В обязательном порядке прочитайте следующие инструкции по технике безопасности, прежде чем приступать к эксплуатации изделия.

- Перед началом эксплуатации изделия очистите воздухозаборник охлаждения двигателя от травы и загрязнений. Если воздухозаборник охлаждения засорен, возникает опасность повреждения двигателя.
- Соблюдайте осторожность, объезжая камни и другие крупные предметы, и следите за тем, чтобы ножи не касались их.
- Запрещается наезжать на препятствия. Если вы переехали какое-то препятствие или столкнулись с ним, остановитесь и проверьте изделие и режущую деку. При необходимости выполните ремонт, прежде чем продолжать работу.

Средства индивидуальной защиты



ПРЕДУПРЕЖДЕНИЕ: В обязательном порядке прочитайте следующие инструкции по технике безопасности, прежде чем приступать к эксплуатации изделия.

- При работе с изделием всегда используйте одобренные средства индивидуальной защиты. Средства индивидуальной защиты не могут полностью исключить риск получения травмы, но при несчастном случае они снижают тяжесть травмы. За помощью по правильному выбору СИЗ обращайтесь к дилеру.
- Используйте одобренные средства защиты органов слуха. Продолжительное воздействие шума может стать причиной неизлечимого ухудшения слуха.
- Надевайте защитные ботинки с нескользкой подошвой. Рекомендуется использовать обувь со стальным носком. Запрещается надевать открытую обувь или работать босиком.

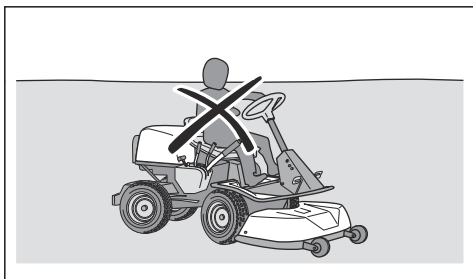

Инструкции по технике безопасности во время эксплуатации



ПРЕДУПРЕЖДЕНИЕ: Не прикасайтесь к двигателю или выхлопной системе во время работы или сразу после ее завершения. Двигатель и выхлопная система сильно нагреваются во время работы. Риск получения ожогов, возгорания или повреждений имущества и прилегающих территорий. При эксплуатации изделия держитесь вдали от кустарников и других объектов.



ПРЕДУПРЕЖДЕНИЕ: В обязательном порядке прочитайте следующие инструкции по технике безопасности, прежде чем приступать к эксплуатации изделия.

- Перед началом движения задним ходом и во время него всегда смотрите назад и вниз. Следите за появлением как больших, так и маленьких препятствий.
- Перед поворотом за угол сбавьте скорость.
- При пересечении зон, где стрижка не выполняется, останавливайте ножи.

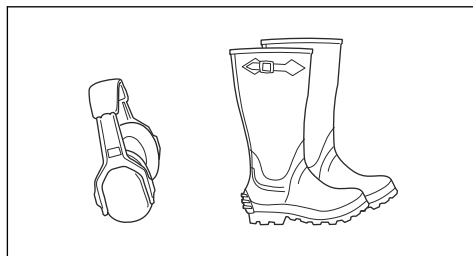

- При необходимости надевайте защитные перчатки, например, при закреплении, проверке или очистке режущего оборудования.

- Не надевайте просторную одежду, украшения или другие аксессуары, которые могут застрять в движущихся частях.
- Средства оказания первой помощи и огнетушитель всегда должны быть под рукой.

Защитные устройства на изделии



ПРЕДУПРЕЖДЕНИЕ: В обязательном порядке прочитайте следующие инструкции по технике безопасности, прежде чем приступить к эксплуатации изделия.

- Запрещается использовать изделие с неисправными защитными устройствами. Регулярно выполняйте проверку защитных устройств. Если защитные устройства неисправны, обратитесь в сервисный центр Husqvarna.
- Не вносите никакие изменения в защитные устройства. Запрещается использовать изделие с поврежденными или отсутствующими защитными панелями, защитными кожухами, защитными переключателями и прочими защитными устройствами.

Порядок проверки замка зажигания

- Запустите и остановите двигатель для проверки замка зажигания. См. разделы *Запуск двигателя на стр. 15* и *Остановка двигателя на стр. 18*.
- Убедитесь, что двигатель запускается, когда вы поворачиваете ключ зажигания в положение START.
- Убедитесь, что двигатель останавливается сразу после того, как вы поворачиваете ключ зажигания в положение STOP.

Цель обеспечения безопасности

Двигатель запускается только при соблюдении следующих условий:

- Режущая дека поднята, стояночный тормоз задействован.

Двигатель должен останавливаться в следующих ситуациях:

- Режущая дека опущена, оператор встает с сиденья.
- Режущая дека поднята, стояночный тормоз не задействован, оператор встает с сиденья.

Для проверки цепи обеспечения безопасности попробуйте запустить двигатель, не выполнив одно из указанных выше условий. Измените условия и повторите попытку. Выполняйте данную проверку каждый день.

Проверка ограничителя скорости, R 112C, R 115C

- Отпустите педаль переднего хода (1). Скорость уменьшается.
- Для увеличения тормозного усилия нажмите на педаль заднего хода (2).

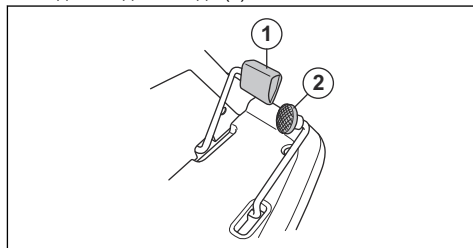

- Убедитесь, что педали переднего и заднего хода не заблокированы и нажимаются свободно.
- Убедитесь, что при отпусчении педали переднего хода скорость уменьшается.

Проверка педали тормоза, R 112C5

На модели R 112C5 педаль стояночного тормоза также служит рабочим тормозом.

- Убедитесь, что при нажатии на педаль тормоза скорость уменьшается.

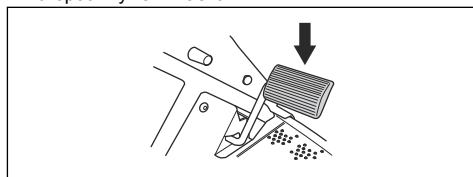

- Убедитесь, что педаль тормоза не заблокирована и нажимается свободно.

Глушитель

Глушитель предназначен для максимального снижения уровня шума и отвода выхлопных газов в сторону от оператора.

Запрещается использовать изделие, если глушитель поврежден или отсутствует. Повреждение глушителя приводит к увеличению уровня шума и риску возгорания.



ПРЕДУПРЕЖДЕНИЕ:

Глушитель значительно нагревается во время эксплуатации и сразу после остановки, а также во время работы двигателя на холостых оборотах. Во избежание возгорания соблюдайте осторожность при работе вблизи легковоспламеняющихся материалов и/или паров.

Стояночный тормоз



ПРЕДУПРЕЖДЕНИЕ: Если стояночный тормоз не работает, изделие может начать движение и привести к травмам или повреждениям. Обеспечьте регулярную проверку и регулировку стояночного тормоза.

См. раздел *Проверка стояночного тормоза на стр. 22.*

Защитные кожухи

Отсутствие или повреждение защитных кожухов повышает риск получения травм от движущихся частей или нагретых поверхностей. Проверьте состояние защитных кожухов перед запуском изделия. Проверьте правильность установки защитных кожухов и отсутствие на них трещин или других повреждений. Замените поврежденные кожухи.

Стрижка травы на склонах



ПРЕДУПРЕЖДЕНИЕ: В обязательном порядке прочитайте следующие инструкции по технике безопасности, прежде чем приступать к эксплуатации изделия.

- Стрижка травы на склонах повышает риск потери управления газонокосилкой и ее опрокидывания. Это может привести к травмам или смерти. При стрижке травы на склонах всегда необходимо соблюдать осторожность. Не выполняйте стрижку на склоне, если не можете подняться обратно по склону вверх или не уверены, что сможете управлять газонокосилкой.
- Уберите камни, ветки и другие препятствия.
- Выполняйте стрижку вверх-вниз, а не поперек склона.
- Запрещается перемещаться вниз по склону с поднятой режущей декой.
- Запрещается использовать изделие на участках с уклоном более 10°.

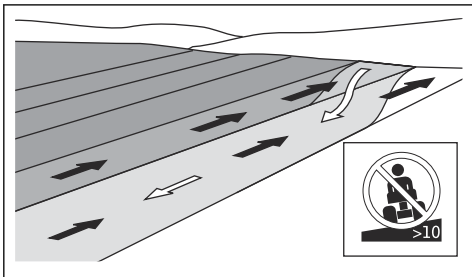

- Не выполняйте запуск или остановку на склоне.

- Перемещайтесь по склонам медленно и плавно.
- Не меняйте скорость и направление движения слишком резко.
- Сведите маневры к минимуму. При движении вниз по склону выполняйте поворот медленно и постепенно. Двигайтесь с низкой скоростью. Осторожно поворачивайте колесо.
- Следите за тем, чтобы на земле не было борозд, ям или колдобин; не пересекайте их. На неровной поверхности повышается риск опрокидывания изделия. Высокая трава может скрывать препятствия.
- Не выполняйте стрижку вблизи обрывов, канав и берегов. Изделие может внезапно опрокинуться, если колесо переедет через край крутого склона или канавы, или если начнется обрушение обрыва. При падении изделия в воду существует опасность утонуть.

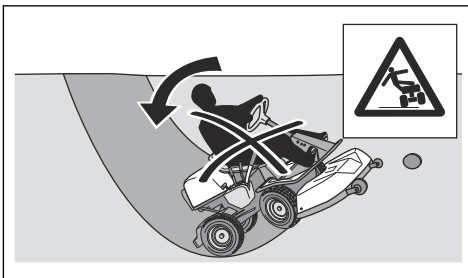

- Не косите влажную траву. Поскольку трава будет скользкой, шины могут потерять сцепление с землей, и изделие начнет скользить (буксовать).
- Не пытайтесь повысить устойчивость изделия, поставив ногу на землю.
- Двигайтесь крайне осторожно, если на изделии закреплена принадлежность или другое оборудование, которое может снизить его устойчивость.

Правила безопасного обращения с топливом



ПРЕДУПРЕЖДЕНИЕ:

Соблюдайте осторожность при обращении с топливом. Топливо легко воспламеняется и может привести к травмам и повреждению имущества.



ПРЕДУПРЕЖДЕНИЕ:

В обязательном порядке прочитайте следующие инструкции по технике безопасности, прежде чем приступать к эксплуатации изделия.

- Никогда не заправляйте топливный бак в помещении.

- Бензин и пары бензина ядовиты и легко воспламеняются. Соблюдайте осторожность при обращении с бензином во избежание травм или возгорания.
- Никогда не снимайте крышку топливного бака и не заправляйте топливный бак при работающем двигателе.
- Перед заправкой двигателя дайте ему остыть.
- Запрещается курить при заправке топлива.
- Не выполняйте заправку топлива вблизи источника искр или открытого пламени.
- При обнаружении утечки в топливной системе двигатель нельзя запускать до тех пор, пока утечка не будет устранена.
- Не заливайте топливо выше отметки рекомендованного уровня. Тепло от двигателя и солнца приведет к расширению топлива и переливу, если бак был заполнен слишком большим количеством топлива.
- Не заливайте слишком много топлива. Если вы пролили топливо на изделие, вытрите пролитую жидкость и дождитесь ее полного испарения, прежде чем запускать двигатель. Если вы пролили топливо на одежду, смените ее.
- Всегда храните топливо в специально предназначенных для этого емкостях.
- Следует хранить изделие и топливо таким образом, чтобы не возникло риска повреждений из-за утечки или испарения топлива.
- Сливайте топливо в соответствующую емкость на открытом воздухе и вдали от открытого огня.
- Во время зарядки аккумулятора легковоспламеняющиеся материалы должны находиться на расстоянии не менее 1 м от аккумулятора.
- Утилизируйте замененные аккумуляторы. См. раздел *Утилизация на стр. 32*.
- Из аккумулятора могут выделяться взрывоопасные газы. Запрещается курить рядом с аккумулятором. Храните аккумулятор вдали от источников открытого огня и искр.

Инструкции по технике безопасности во время технического обслуживания



ПРЕДУПРЕЖДЕНИЕ: Изделие имеет большой вес и может нанести травмы или повредить имущество/прилегающую территорию. Ни в коем случае не выполняйте техническое обслуживание двигателя или режущей деки, пока не будут соблюдены следующие условия:

- Двигатель выключен.
- Агрегат припаркован на ровной поверхности.
- Стояночный тормоз задействован.
- Ключ зажигания извлечен из замка зажигания.
- Режущая дека отключена.
- Кабели зажигания сняты со свечей зажигания.

Техника безопасности при работе с аккумулятором



ПРЕДУПРЕЖДЕНИЕ:

Поврежденный аккумулятор может привести к взрыву и причинить травмы. При наличии деформаций или повреждений на аккумуляторе обратитесь в авторизованный сервисный центр Husqvarna.



ПРЕДУПРЕЖДЕНИЕ:

Вываленные газы из двигателя содержат окись углерода — не имеющий запаха, токсичный и чрезвычайно опасный газ. Запрещается запускать изделие в замкнутых пространствах или в местах с недостаточной вентиляцией.



ПРЕДУПРЕЖДЕНИЕ:

В обязательном порядке прочитайте следующие инструкции по технике безопасности, прежде чем приступать к эксплуатации изделия.



ПРЕДУПРЕЖДЕНИЕ:

В обязательном порядке прочитайте следующие инструкции по технике безопасности, прежде чем приступать к эксплуатации изделия.

- Находясь рядом с аккумулятором, надевайте защитные очки.
- Не надевайте часы, украшения или другие металлические предметы при работе рядом с аккумулятором.
- Храните аккумулятор в недоступном для детей месте.
- Выполняйте зарядку аккумулятора в хорошо проветриваемом помещении.
- Для достижения оптимальной производительности и обеспечения безопасности регулярно выполняйте техническое обслуживание изделия согласно графику обслуживания и ремонта. См. раздел *График технического обслуживания на стр. 19*.
- Поражение электрическим током приводит к травмам. Не касайтесь кабелей во время работы двигателя. Не выполняйте функциональную проверку системы зажигания с помощью пальцев.

- Не запускайте двигатель, если защитные кожухи сняты. Существует высокий риск получения травмы от движущихся или нагретых деталей.
- Дайте изделию остыть, прежде чем начинать техническое обслуживание рядом с двигателем.
- Ножи очень острые, они могут нанести раны. При работе с ножами обмотайте защиту вокруг ножей или наденьте защитные перчатки.
- Перед очисткой режущей деки в обязательном порядке переведите ее в сервисное положение. Не паркуйте агрегат у кромки канавы или на краю склона, если собираетесь работать с режущей декой.

прежде чем приступить к эксплуатации изделия.

- Не переворачивайте двигатель, если с него снята свеча зажигания или кабель зажигания.
- Убедитесь, что все гайки и болты были затянуты должным образом, а оборудование находится в надлежащем состоянии.
- Не изменяйте настройки регуляторов. При слишком высокой частоте вращения двигателя существует риск повреждения компонентов изделия. Максимальную допустимую частоту вращения двигателя см. в разделе *Технические данные на стр. 34*.
- Допускается эксплуатация изделия только с оригинальным или рекомендованным производителем оборудованием.



ВНИМАНИЕ: В обязательном порядке прочитайте следующие инструкции по технике безопасности,

Сборка

Введение



ПРЕДУПРЕЖДЕНИЕ: Пружина натяжения приводного ремня может сломаться и стать причиной травмы. Надевайте защитные очки во время крепления или снятия режущей деки.

Внимательно прочитайте инструкции по сборке, приведенные в руководстве пользователя. Процедура крепления и снятия режущей деки также показана на табличке с внутренней стороны переднего кожуха изделия.

Крепление режущей деки

1. Припаркуйте агрегат на ровной поверхности.
2. Включите стояночный тормоз.
3. Задвиньте режущую деку и убедитесь, что направляющие болты установлены в пазы на раме оборудования.

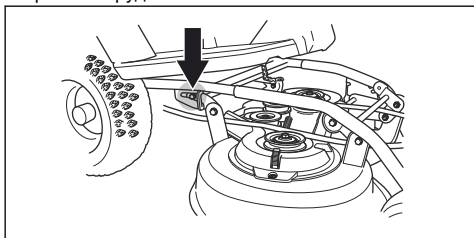

4. Совместите трубы на режущей деке с трубами на раме оборудования.

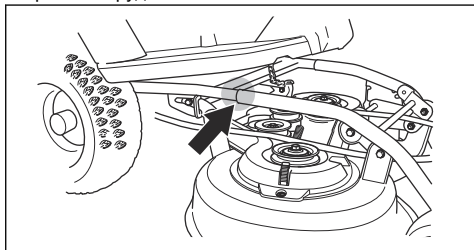

5. Вставьте режущую деку, удерживая ее обеими руками.

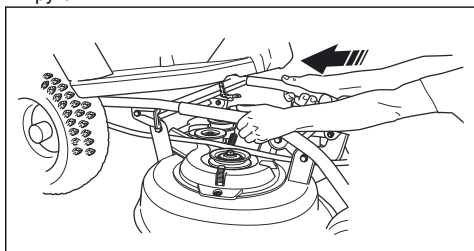

6. Надавливайте на деку до тех пор, пока трубы и болты не коснутся нижней части.

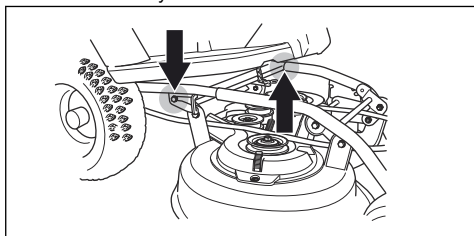

7. Подсоедините приводной ремень, как показано на рисунке.

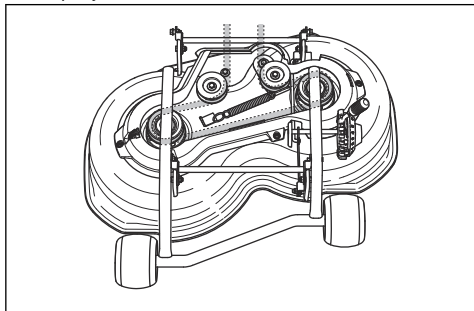

8. Закрепите пружину натяжения, чтобы натянуть приводной ремень.

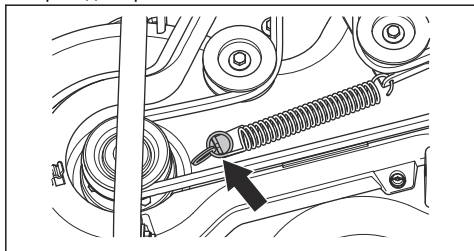

9. Закрепите крышку приводного ремня.

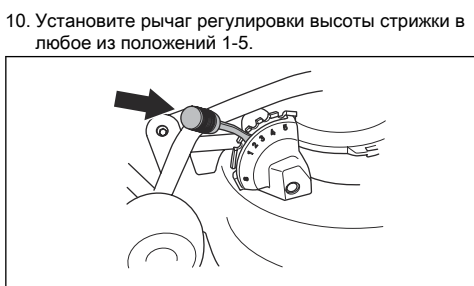

Снятие режущей деки

1. Припаркуйте агрегат на ровной поверхности.
2. Включите стояночный тормоз.
3. Установите рычаг регулировки высоты стрижки в сервисное положение (S).

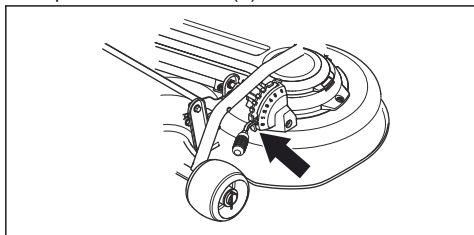

4. Установите рычаг подъема режущей деки в рабочее положение.

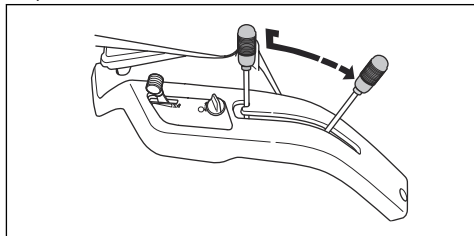

5. Разблокируйте шплинт и снимите крышку приводного ремня.

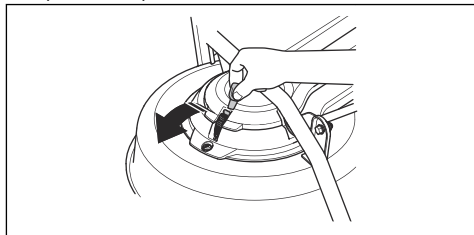

6. Разомкните пружину приводного ремня, чтобы ослабить натяжение приводного ремня.

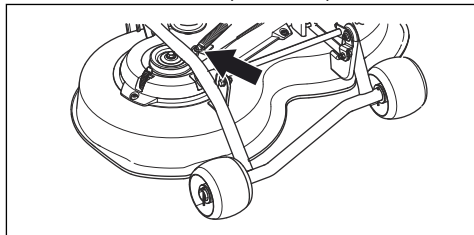

7. Снимите приводной ремень.

8. Для (R 112C, R 112C5): Вытяните режущую деку, удерживая ее обеими руками. Поднимите деку и прислоните ее к агрегату или стене.

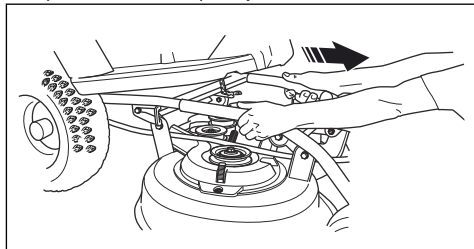

9. Для (R 115C): Вытяните режущую деку до упора, удерживая ее обеими руками.

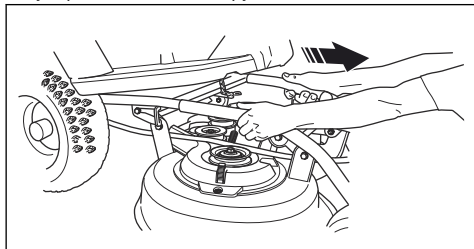

10. Поднимите фиксатор рамы оборудования в вертикальное положение.



ПРЕДУПРЕЖДЕНИЕ: Если не соблюдать осторожность при действии фиксатора, можно повредить пальцы. Установите фиксатор рамы оборудования в полностью вертикальное положение.

11. Снимите штифт, чтобы отсоединить стойку от режущей деки.

12. Вытяните режущую деку, удерживая ее обеими руками.

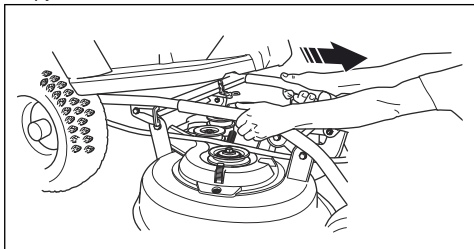

13. Поднимите деку и прислоните ее к агрегату или стене.

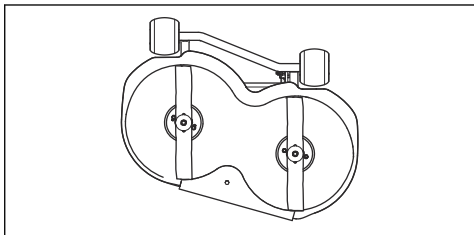

Эксплуатация

Введение



ПРЕДУПРЕЖДЕНИЕ: Перед эксплуатацией прибора необходимо внимательно изучить раздел безопасности.

Заправка топливом



ПРЕДУПРЕЖДЕНИЕ: Бензин легко воспламеняется. Проявляйте осторожность и заправляйте изделие только вне помещений, см. раздел *Правила безопасного обращения с топливом на стр. 10.*



ПРЕДУПРЕЖДЕНИЕ: Запрещается использовать топливный бак в качестве опоры.



ВНИМАНИЕ: Заправка неподходящим типом топлива может привести к повреждению двигателя.

Двигатель работает на бензине с минимальным октановым числом 91 RON (87 AKI) (не смешанном с маслом). Мы рекомендуем использовать биоразлагаемый алкилатный бензин. Запрещается

использование бензина с содержанием этанола более 10%.

- Каждый раз перед началом работы проверяйте уровень топлива и при необходимости выполняйте дозаправку.
- Никогда не заправляйте топливный бак полностью. Оставляйте не менее 2,5 см от максимального уровня.

Регулировка сиденья

- Сиденье можно наклонить вперед.
- Чтобы сдвинуть сиденье вперед или назад, ослабьте болты под сиденьем. Установите сиденье в требуемое положение и затяните болты.

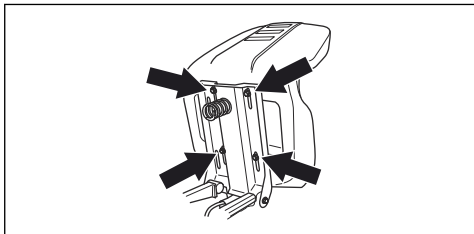

Включение и выключение системы привода, R 112C, R 115C

Для перемещения агрегата с выключенным двигателем система привода должна быть отключена.

- Полностью вытяните рычаг системы привода, чтобы отключить привод на ось.

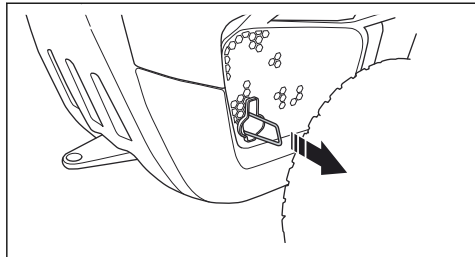

- Полностью задвиньте рычаг системы привода, чтобы включить привод на ось.

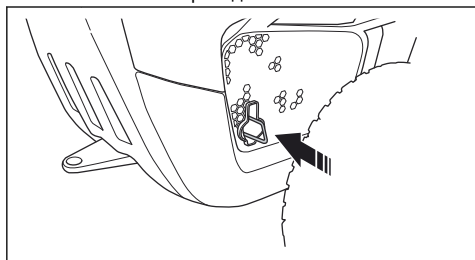

Примечание: Не используйте промежуточные положения.

Подъем и опускание режущей деки

- Для подъема режущей деки в положение для транспортировки потяните рычаг подъема назад. Если двигатель включен, ножи перестанут вращаться.

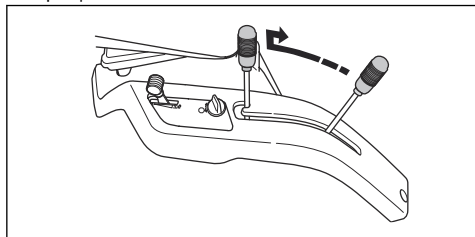

- Для опускания режущей деки в рабочее положение нажмите кнопку блокировки и переместите рычаг подъема вперед. Если двигатель включен, ножи начнут вращаться.

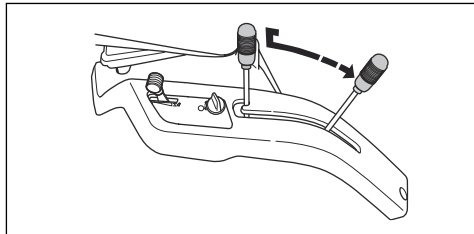

Запуск двигателя

1. Для R 112C, R 115C: убедитесь, что система привода включена, см раздел *Включение и выключение системы привода, R 112C, R 115C* на стр. 15.

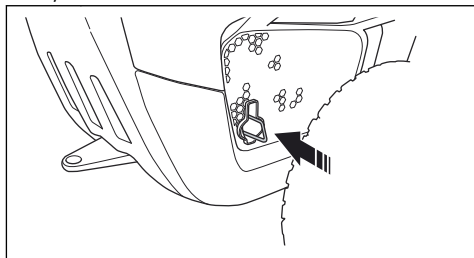

2. Поднимите режущую деку.

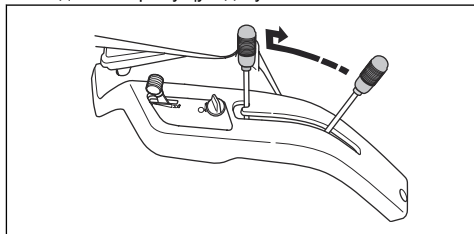

3. Включите стояночный тормоз.

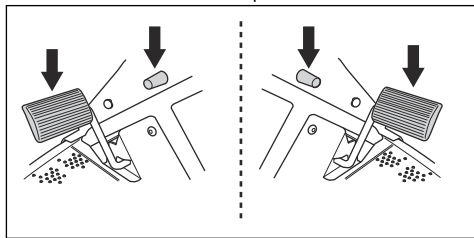

Примечание: Для R 112C, R 115C: стояночный тормоз расположен слева. Для R 112C5: стояночный тормоз расположен справа.

4. Для R 112C5: переведите рычаг переключения передач в нейтральное положение (N).

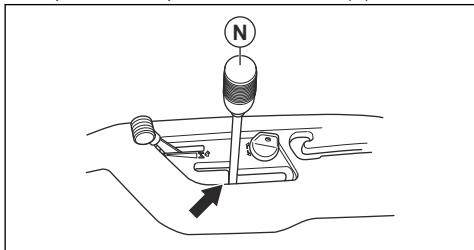

5. Для R 112C и R 112C5. Установите ручку дросселя в положение запуска.

- а) При холодном двигателе установите ручку дросселя в закрытое положение (C).

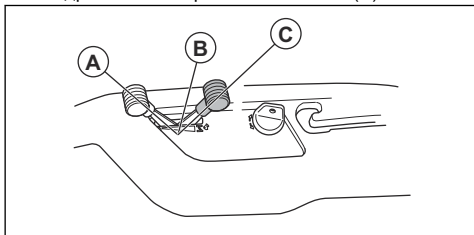

- б) При теплом двигателе установите ручку дросселя между положениями (A) и (B).

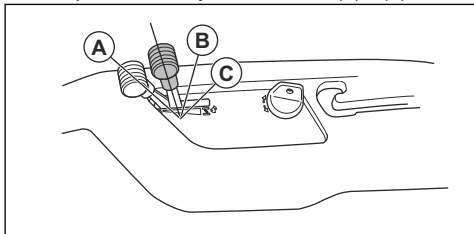

6. Поверните ключ зажигания в положение запуска.

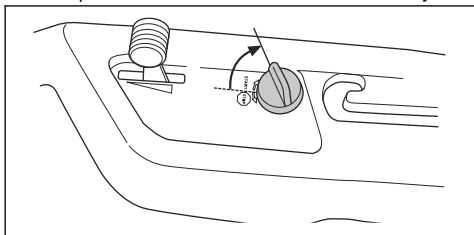

7. После запуска двигателя немедленно отпустите ключ в нейтральное положение.

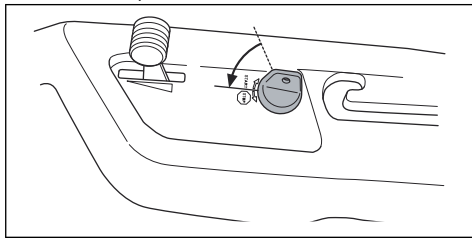

Примечание: Не включайте стартер более чем на 5 секунд за раз. Если двигатель не запускается, подождите 15 секунд перед повторной попыткой. Если двигатель не запускается, подождите 1 минуту перед повторной попыткой.

8. Перед тяжелой нагрузкой двигатель должен в течение 3-5 минут поработать на средних оборотах (B).
9. Установите частоту оборотов двигателя с помощью ручки дросселя.

Примечание: Включение ножей, когда двигатель работает на полных оборотах, приводит к натяжению приводных ремней. Не открывайте дроссель полностью, пока режущая дека не будет опущена в рабочее положение.

Эксплуатация изделия, R 112C, R 115C

1. С помощью рычага регулировки высоты стрижки выберите высоту стрижки (1-5).

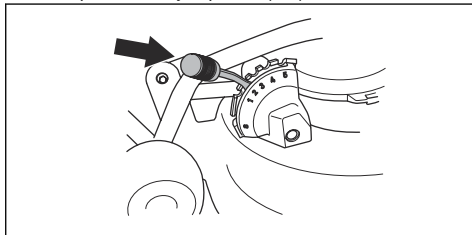

2. Запустите двигатель.
3. Нажмите на педаль стояночного тормоза, а затем отпустите ее, чтобы отключить стояночный тормоз.

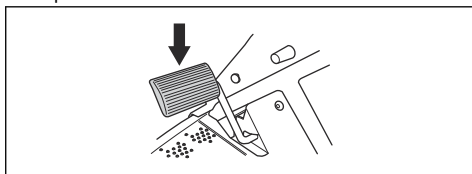

- Аккуратно нажмите на одну из педалей хода. Чем сильнее вы нажимаете на педаль, тем больше увеличивается скорость. Используйте педаль (1) для движения вперед, а педаль (2) — для движения назад.

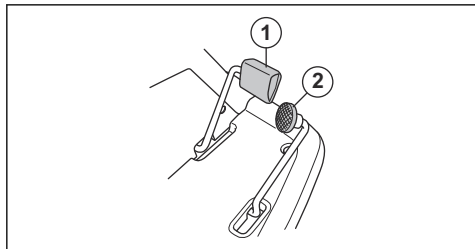

- Отпустите педаль хода, чтобы включить тормоз.
- Опустите режущую деку.

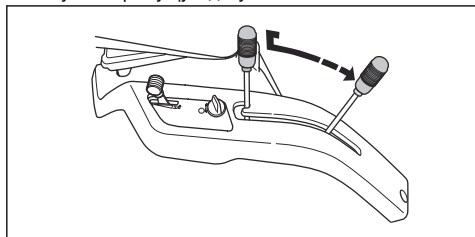

Эксплуатация изделия, R 112C5



ВНИМАНИЕ: Во избежание повреждения редуктора каждый раз останавливайте изделие и отключайте двигатель, прежде чем переключить передачу.

- С помощью рычага регулировки высоты стрижки выберите высоту стрижки (1-5).

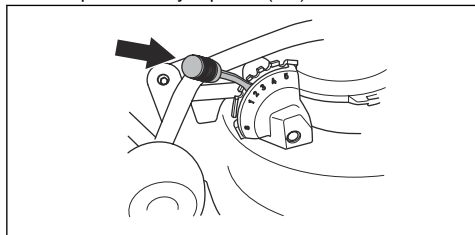

- Запустите двигатель.

- Нажмите на педаль стояночного тормоза, а затем отпустите ее, чтобы отключить стояночный тормоз.

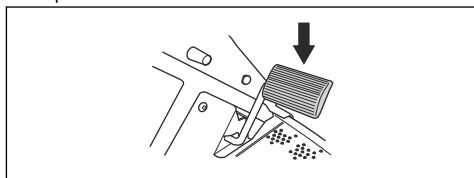

- Нажмите на педаль сцепления и выберите передачу. Выберите передачу 1-4 для стрижки травы. Выберите передачу 4-5 для транспортировки изделия.

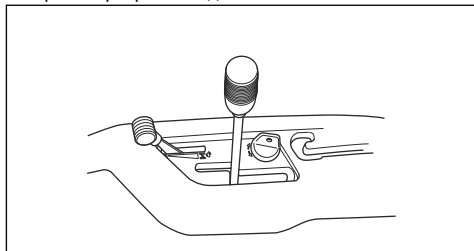

ВНИМАНИЕ: Если передача не включается сразу же, не применяйте силу. Отпустите педаль сцепления, снова нажмите на нее и попытайтесь включить передачу еще раз.

Примечание: Изделие можно запускать на любой из пяти передач.

- Медленно отпустите педаль сцепления.
- Опустите режущую деку.

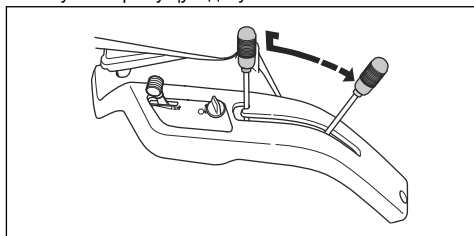

- Для торможения нажмите на педаль стояночного тормоза/скоростного тормоза.

Запуск на склоне, R 112C5

1. С помощью рычага регулировки высоты стрижки выберите высоту стрижки (1-5).

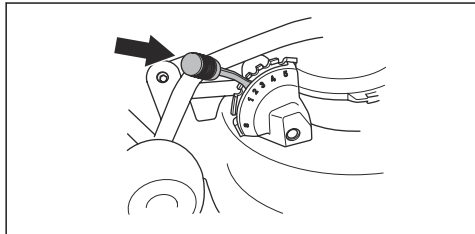

2. Запустите двигатель.
3. Нажмите на педаль стояночного тормоза.
4. Полностью откройте дроссель.
5. Нажмите на педаль сцепления и выберите первую передачу.
6. Медленно отпустите педаль стояночного тормоза и педаль сцепления.

Остановка двигателя

1. Потяните рычаг подъема режущей деки назад, чтобы поднять режущую деку. Ножи перестанут вращаться.

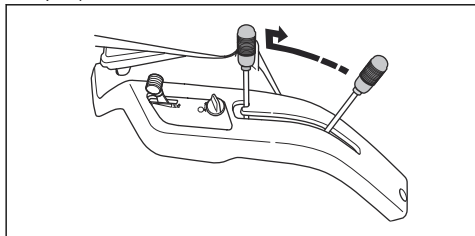

2. Установите ручку дросселя в положение (А).

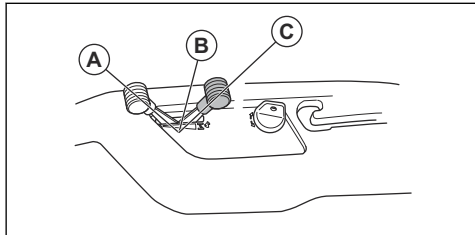

- a) Для R 112C, R 115C: дайте двигателю поработать на холостом ходу не менее 30 секунд.

- b) Для R 112C5: переведите рычаг переключения передач в нейтральное положение (N).

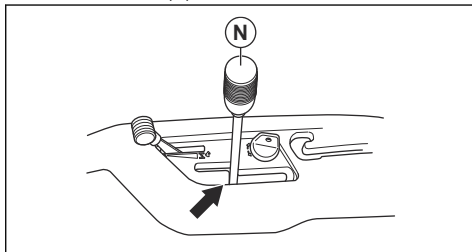

3. Поверните ключ зажигания в положение STOP.
4. Когда агрегат остановится, включите стояночный тормоз.

Включение и отключение стояночного тормоза

На модели R 112C, R 115C педаль стояночного тормоза и кнопка блокировки стояночного тормоза расположены слева. На модели R 112C5 педаль стояночного тормоза и кнопка блокировки стояночного тормоза расположены справа.

1. Нажмите на педаль стояночного тормоза (А).
2. Нажмите и удерживайте нажатой кнопку блокировки (В).

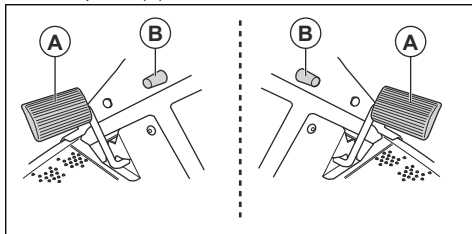

3. Удерживая кнопку нажатой, отпустите педаль стояночного тормоза.
4. Для отключения стояночного тормоза нажмите на педаль стояночного тормоза еще раз.

Достижение оптимальных результатов

- Не выполняйте стрижку мокрого газона. Стрижка мокрой травы может иметь неудовлетворительные результаты.
- Начинайте работать с большой высотой стрижки и постепенно уменьшайте ее.

- Во время стрижки ножи должны вращаться с высокой скоростью (максимальную допустимую частоту вращения двигателя см. в разделе *Технические данные на стр. 34*). Перемещайте изделие вперед на низкой скорости. Если трава не слишком высокая и густая, вы также можете получить хороший результат при работе с высокой скоростью.
- Для достижения оптимальных результатов выполняйте стрижку травы чаще и используйте функцию мульчирования. См. раздел *Снятие заглушки для мульчирования на стр. 27*.

Техническое обслуживание

Введение



ПРЕДУПРЕЖДЕНИЕ: Перед выполнением обслуживания прибора необходимо ознакомиться и понять раздел безопасности.

О = инструкции не приведены в данном руководстве по эксплуатации. Обратитесь в официальный сервисный центр для выполнения технического обслуживания.

График технического обслуживания

X = инструкции приведены в данном руководстве по эксплуатации.

График технического обслуживания		Перед каждым использованием/еженедельно	Каждые 50 часов или раз в год
Общие сведения	Очистите аккумулятор и клеммы.		О
	Проверьте уровень заряда аккумулятора. При необходимости зарядите аккумулятор.		X
	Проверьте все ремни и шкивы на наличие износа и повреждений. Замените изношенные или поврежденные детали.		О
	Очистите двигатель и трансмиссию.	X	X
	Осмотрите все провода на наличие повреждений.		О
	Отрегулируйте тросы рулевого управления.		О
	Смажьте изделие.		О
	Проверьте, что все крепежные элементы затянуты правильно.		О
	Проверьте давление во всех шинах.		X
	Осмотрите цепь рулевого управления внутри туннеля рамы.		О

График технического обслуживания		Перед каждым использованием/ еженедельно	Каждые 50 часов или раз в год
Двигатель	Осмотрите топливный шланг на наличие износа и повреждений. При необходимости замените топливный шланг.		○
	Замените топливный фильтр.		X
	Очистите воздушный фильтр.	X	
	Замените воздушный фильтр.		X
	Осмотрите глушитель и теплоотражатель.	X	X
	Проверьте уровень моторного масла. При необходимости долейте моторное масло.	X	
	Замените моторное масло.		X
	Замените масляный фильтр двигателя (при наличии).		X
	Замените свечу зажигания.		X
	Проверьте частоту вращения двигателя. При необходимости отрегулируйте частоту вращения двигателя.		○
Трансмиссия, органы управления и система привода	Проверьте вентилятор охлаждения трансмиссии.	X	X
	Снимите колеса и смажьте оси.		○
	Проверьте, что изделие не двигается, когда педали находятся в нейтральном положении.		○
	Проверьте передний и задний ход на разных скоростях.		○
	Проверьте работу рычага управления ножами.		X
	Проверьте работу рычага регулировки высоты кошения.		X
	Проверьте работу педалей переднего и заднего хода.		X
	Проверьте стояночный тормоз.	X	X
	Проверьте систему контроля присутствия оператора (ОПС).	X	X

График технического обслуживания		Перед каждым использованием/еженедельно	Каждые 50 часов или раз в год
Режущее оборудование	Очистите режущую деку, области под кожухами ремня и под режущей декой.		X
	Проверьте параллельность режущей деки. При необходимости отрегулируйте режущую деку.		X
	Осмотрите ремень режущей деки на наличие износа и повреждений.		O
	Проверьте ножи на наличие износа и повреждений. При необходимости заточите или замените ножи.		X

Очистка изделия



ВНИМАНИЕ: Не используйте моечный агрегат высокого давления или парочиститель. Вода может попасть в подшипники и электрические соединения и вызвать коррозию, которая приводит к повреждению изделия.

Сразу по окончании работы очистите изделие.

- Не выполняйте очистку нагретых поверхностей, таких как двигатель, глушитель и выхлопная система. Подождите, пока эти поверхности остынут, а затем удалите траву или грязь.
- Перед началом влажной очистки выполните очистку щеткой. Удалите обрезки травы и грязь с трансмиссии, воздухозаборника трансмиссии и двигателя и вокруг них.
- Используйте для очистки изделия проточную воду из шланга. Не используйте высокое давление.
- Не направляйте струю воды на электрические компоненты или подшипники. Как правило, использование моющего средства усугубляет повреждения.
- Для очистки режущей деки снимите ее и полейте из шланга водой.
- Когда изделие будет очищено, запустите режущую деку на некоторое время, чтобы выдуть остатки воды.

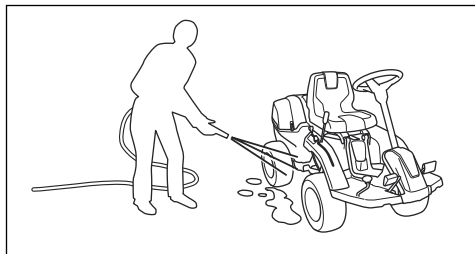

Очистка двигателя и глушителя

Регулярно очищайте двигатель и глушитель от обрезков травы и грязи. Обрезки травы, пропитанные топливом или маслом на двигателе, могут повысить риск пожара и перегрева двигателя. Дайте двигателю остыть перед очисткой. Выполняйте очистку щеткой и водой.

Обрезки травы вокруг глушителя быстро высыхают и могут стать причиной пожара. Используйте щетку или удалите обрезки травы водой, когда глушитель остынет.

Очистка воздухозаборника охлаждения двигателя, (R 112C, R 112C5)



ПРЕДУПРЕЖДЕНИЕ:

Остановите двигатель. Воздухозаборник охлаждения вращается и может повредить ваши пальцы.

- Убедитесь, что решетка воздухозаборника на кожухе двигателя не засорена. Удалите траву и грязь щеткой.

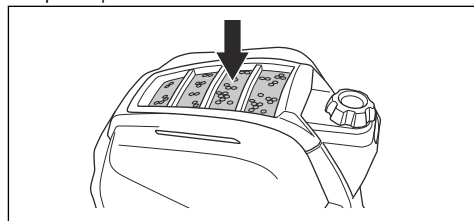

- Откройте кожух двигателя. Убедитесь, что воздухозаборник охлаждения не засорен. Удалите траву и грязь щеткой.

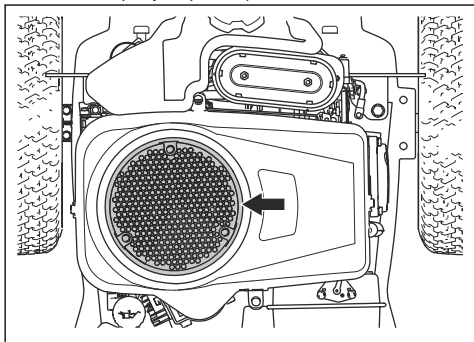

Очистка воздухозаборника охлаждения двигателя, (R 115C)



ПРЕДУПРЕЖДЕНИЕ:

Остановите двигатель. Воздухозаборник охлаждения вращается и может повредить ваши пальцы.

- Убедитесь, что решетка воздухозаборника на кожухе двигателя не засорена. Удалите траву и грязь щеткой.

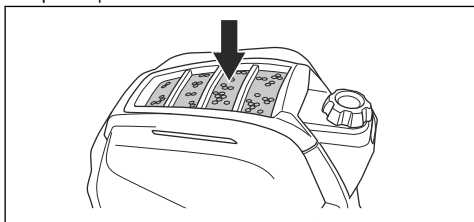

- Откройте кожух двигателя. Убедитесь, что воздухозаборник охлаждения не засорен. Удалите траву и грязь щеткой.

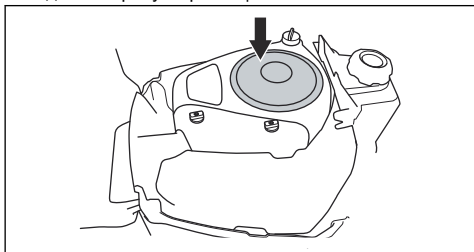

Снятие кожухов

Снятие кожуха двигателя

1. Разблокируйте шплинты на кожухе двигателя.

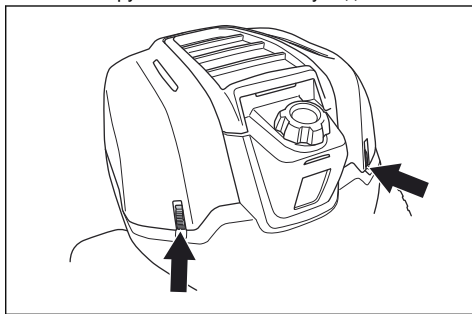

2. Сложите кожух двигателя назад.

Снятие крышки ремня

1. Разблокируйте шплинты на крышке ремня.

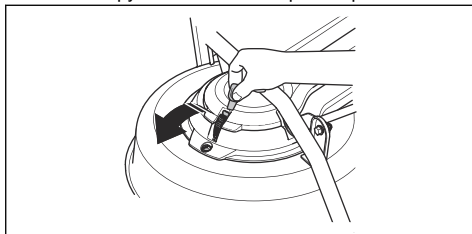

2. Снимите крышку ремня.

Проверка тросов системы управления

1. Натяжение тросов системы управления соответствует норме, если вы можете вручную подвинуть их на 5 мм вверх или вниз в пазу в направляющей втулке.

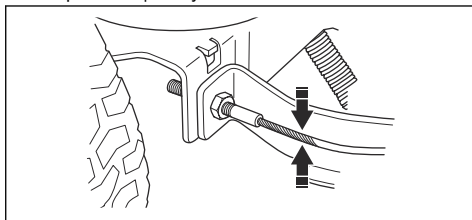

2. Если тросы ослаблены, обратитесь в авторизованный сервисный центр для их регулировки.

Проверка стояночного тормоза

1. Припаркуйте агрегат на твердой поверхности с уклоном.

Примечание: Во время проверки стояночного тормоза не паркуйте агрегат на склоне с травой.

2. Нажмите на педаль стояночного тормоза (А).
3. Нажмите и удерживайте нажатой кнопку блокировки (В), а затем отпустите педаль стояночного тормоза, продолжая нажимать на кнопку.

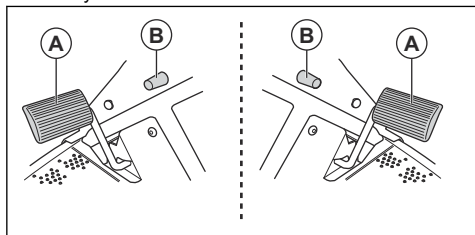

Примечание: Для R 112C, R 115C: стояночный тормоз расположен слева. Для R 112C5: стояночный тормоз расположен справа.

4. Для R 112C5: переведите рычаг переключения передач в нейтральное положение (N).

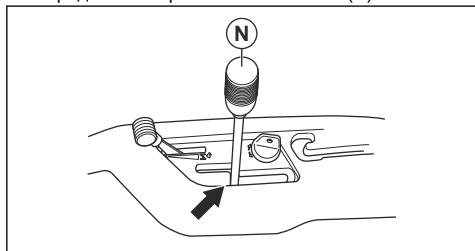

5. Если изделие начнет движение, обратитесь в авторизованный сервисный центр для регулировки стояночного тормоза.
6. Нажмите на педаль стояночного тормоза еще раз, чтобы отключить стояночный тормоз.

Замена топливного фильтра

1. Откройте кожух двигателя.

2. Чтобы получить доступ к топливному фильтру, отверните 4 винта и снимите защитную крышку.

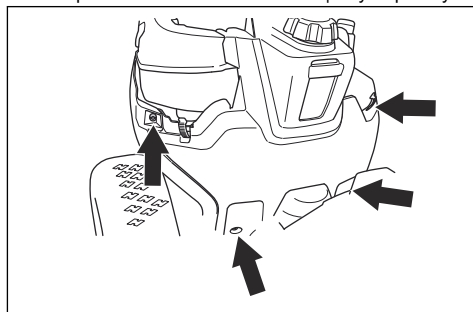

3. Снимите хомуты шлангов с топливного фильтра с помощью плоскогубцев.
4. Стяните концы шлангов с топливного фильтра.

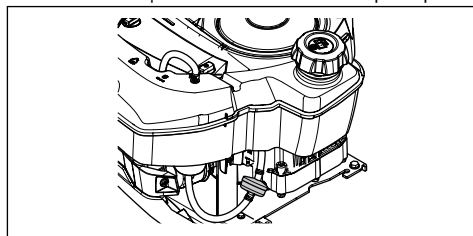

5. Вставьте новый топливный фильтр в концы шлангов. Нанесите жидкое мыло на края топливного фильтра, чтобы упростить соединение.
6. Установите хомуты шлангов вокруг топливного фильтра.
7. Закрепите защитную крышку 4 винтами.

Очистка и замена воздушного фильтра (R 112C, R 112C5)

1. Откройте кожух двигателя.
2. Ослабьте крепления крышки воздушного фильтра и снимите ее.

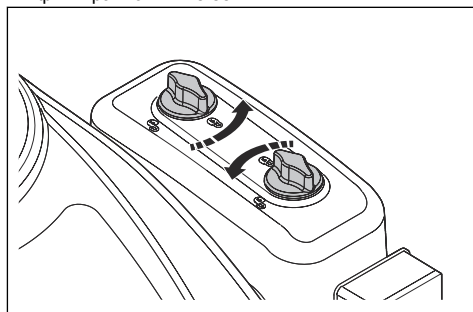

3. Извлеките картридж воздушного фильтра из корпуса фильтра.

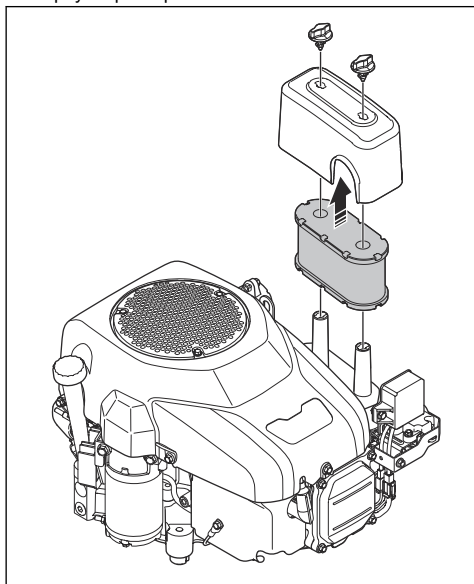

4. Чтобы очистить поролоновый воздушный фильтр, выполните следующие действия.
 - a) Извлеките поролоновый воздушный фильтр из картриджа воздушного фильтра.
 - b) Очистите поролоновый воздушный фильтр мягким моющим средством.
 - c) Дайте поролоновому воздушному фильтру высохнуть.
 - d) Установите поролоновый воздушный фильтр в картридж воздушного фильтра.

5. Чтобы очистить бумажный воздушный фильтр, выполните следующие действия.
 - a) Постучите бумажным воздушным фильтром о твердую поверхность.
 - b) Продуйте бумажный воздушный фильтр изнутри сжатым воздухом.



ВНИМАНИЕ: Если бумажный воздушный фильтр не очищается, его необходимо заменить.

6. Установка выполняется в обратной последовательности.

Замена воздушного фильтра (R 115C)

1. Откройте кожух двигателя.

2. Ослабьте крепления крышки воздушного фильтра и снимите ее.

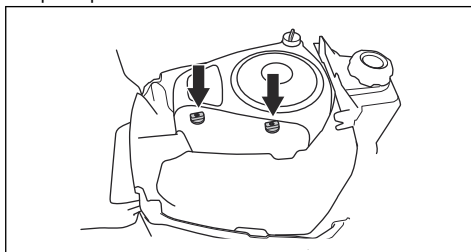

3. Извлеките картридж из корпуса фильтра.

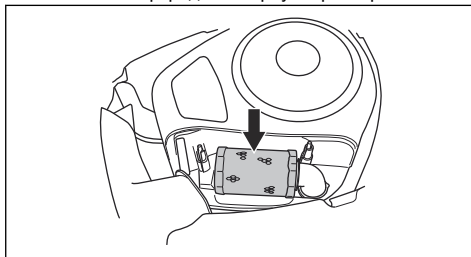

4. Установите новый картридж воздушного фильтра на воздушный шланг.

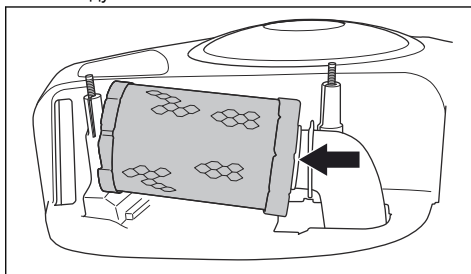

5. Вставьте картридж воздушного фильтра в правильное положение.

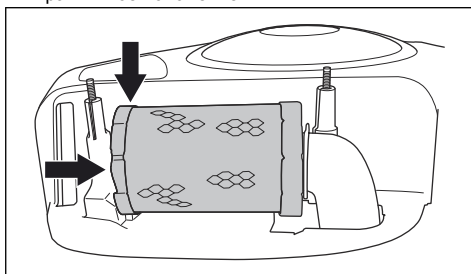

6. Установите крышку воздушного фильтра и затяните крепления.

Снятие и установка заднего правого щитка

1. Откройте кожух двигателя.

- Отсоедините винт (А).
- Поверните рычаг система привода (В) против часовой стрелки, чтобы ослабить его крепление к системе привода.

Примечание: Не снимайте рычаг системы привода полностью.

- Снимите задний правый щиток. Рычаг системы привода снимается вместе с задним правым щитком.

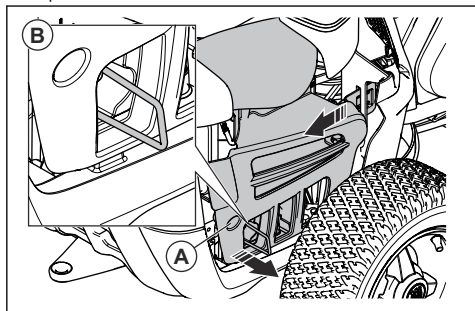

Примечание: Пластиковые крышки гибкие. Аккуратно согните их для упрощения извлечения.

- Перед установкой заднего правого щитка убедитесь, что рычаг системы привода находится в правильном положении.

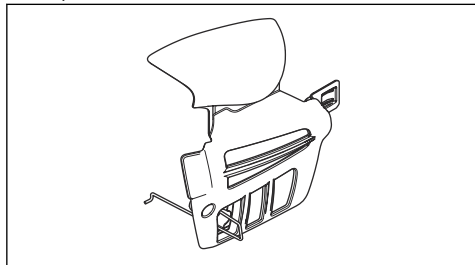

- Установите крышку заднего правого щитка в исходное положение.
- Установите крюк на край рычага системы привода через отверстие, как показано на рисунке (А).

- Установите винт (В).

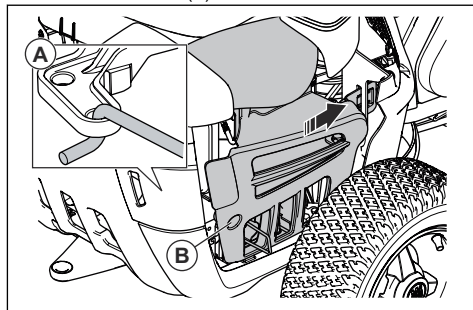

Проверка и замена свечи зажигания

- Снимите задний правый щиток, см. раздел *Снятие и установка заднего правого щитка на стр. 24*.
- Отсоедините наконечник кабеля зажигания и очистите область вокруг свечи зажигания.
- Снимите свечу зажигания с помощью свечного ключа $\frac{3}{8}$ " (16 mm).
- Проверьте свечу зажигания. Замените свечу в случае перегорания электродов или при наличии трещин и повреждений на изоляции. Если свеча зажигания не повреждена, очистите ее стальной щеткой.
- Измерьте зазор между электродами и убедитесь, что он правильный. См. раздел *Технические данные на стр. 34*.

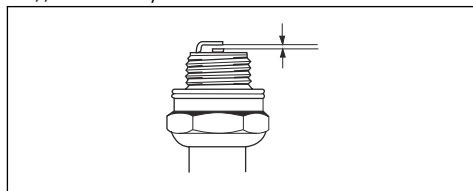

- Согните боковой электрод для регулировки зазора между электродами.
- Вставьте свечу зажигания обратно и заверните от руки, пока она не коснется гнезда свечи.
- Затяните свечу зажигания с помощью свечного ключа до сжатия шайбы.
- Затяните уже использовавшуюся раньше свечу зажигания еще на $\frac{1}{8}$ оборота, а новую свечу — на $\frac{1}{4}$ оборота.



ВНИМАНИЕ: Неправильная затяжка свечей зажигания может привести к повреждению двигателя.

- Замените наконечник кабеля зажигания.



ВНИМАНИЕ: Не пытайтесь запустить двигатель, если с него снята свеча зажигания или кабель зажигания.

11. Установите крышку заднего правого щитка, см. раздел *Снятие и установка заднего правого щитка на стр. 24.*

Замена главного предохранителя

Неисправный предохранитель можно определить по перегоревшему разьему.

1. Отверните 2 винта и снимите защитную крышку. Главный предохранитель расположен в держателе позади аккумулятора.

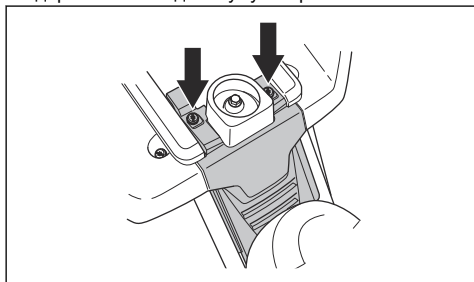

2. Извлеките предохранитель из держателя.

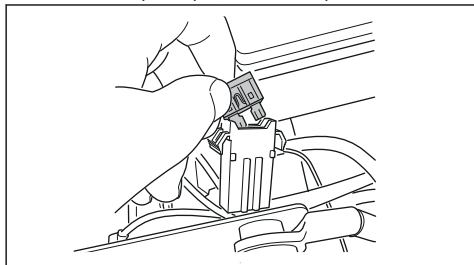

3. Замените перегоревший предохранитель предохранителем такого же типа, плоский штифт 15 А.
4. Замените крышку.

Если через короткий промежуток времени после замены главный предохранитель снова перегорит, это указывает на наличие короткого замыкания. Устраните короткое замыкание, прежде чем использовать изделие снова. Обратитесь в авторизованный сервисный центр за помощью.

Зарядка аккумулятора

- Зарядите аккумулятор, если его заряда не хватает для запуска двигателя.
- Используйте стандартное зарядное устройство.



ВНИМАНИЕ: Запрещается использовать зарядное устройство с усилителем или усилитель запуска. Это приведет к повреждению электрической системы изделия.

- Зарядите в течение 4 часов с максимальным током 3 А.
- Перед запуском двигателя всегда отсоединяйте зарядное устройство.
- Когда аккумулятор заряжен, подключите красный кабель к ПОЛОЖИТЕЛЬНОЙ клемме (+), а черный — к ОТРИЦАТЕЛЬНОЙ (-). Убедитесь, что красный кабель (+) занесен за черный кабель (-).

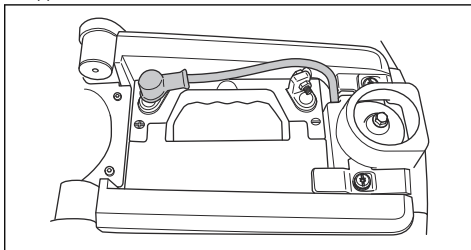

Аварийный запуск двигателя

Если заряда аккумулятора не хватает для запуска двигателя, вы можете использовать соединительные кабели для аварийного запуска. Изделие оснащено системой питания 12 В с заземлением отрицательного вывода на шасси. Изделие, используемое для аварийного запуска, также должно быть оснащено системой питания 12 В с заземлением отрицательного вывода на шасси.

Подключение соединительных кабелей



ПРЕДУПРЕЖДЕНИЕ: Опасность взрыва из-за взрывоопасных газов, выделяемых аккумулятором. Запрещается подключать отрицательную клемму полностью заряженного аккумулятора к отрицательной клемме разряженного аккумулятора или рядом с ним.



ВНИМАНИЕ: Не используйте аккумулятор вашего изделия для запуска других транспортных средств.

1. Снимите кожух двигателя.
2. Снимите кожух аккумуляторного отсека.

3. Подключите один конец красного кабеля к ПОЛОЖИТЕЛЬНОЙ клемме (+) разряженного аккумулятора (A).

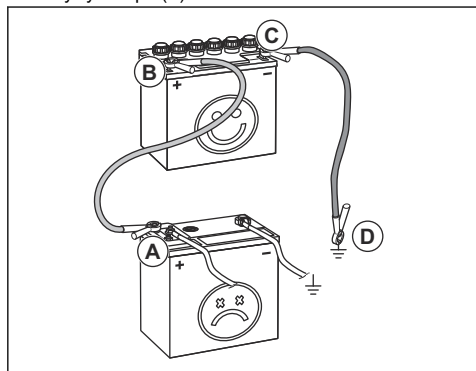

4. Подключите другой конец красного кабеля к ПОЛОЖИТЕЛЬНОЙ клемме (+) полностью заряженного аккумулятора (B).



ПРЕДУПРЕЖДЕНИЕ: Ни в коем случае не замыкайте концы красного кабеля на шасси.

5. Подключите один конец черного кабеля к ОТРИЦАТЕЛЬНОЙ клемме (-) полностью заряженного аккумулятора (C).
6. Подключите другой конец черного кабеля к ЗАЗЕМЛЕНИЮ НА ШАССИ (D), вдали от топливного бака и аккумулятора.
7. Установите кожухи на место.

Снятие соединительных кабелей

Примечание: Отсоедините соединительные кабели в обратной последовательности их подключения.

1. Отсоедините ЧЕРНЫЙ кабель от шасси.
2. Отсоедините ЧЕРНЫЙ кабель от полностью заряженного аккумулятора.
3. Отсоедините КРАСНЫЙ кабель от 2 аккумуляторов.

Давление в шинах

Правильное давление составляет 60 кПа (0,6 бар / 8,5 фунт/кв. дюйм) на всех 4 шинах.

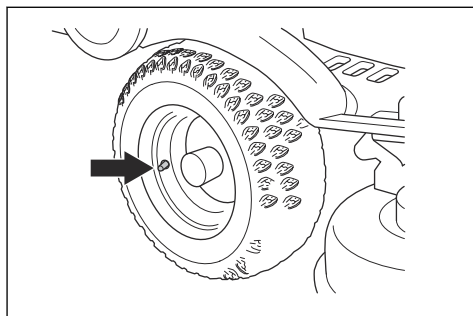

Снятие заглушки для мульчирования

Вы увидите заглушку для мульчирования на задней стороне режущей деки.

1. Снимите режущую деку. См. раздел *Снятие режущей деки на стр. 13*.
2. Отверните винт, фиксирующий заглушку для мульчирования, а затем снимите заглушку.

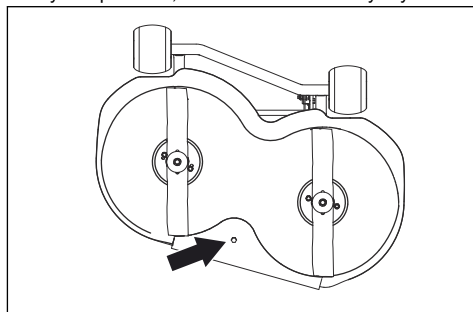

3. Установите режущую деку в рабочее положение.
4. Установите заглушку для мульчирования в обратной последовательности.

Проверка ножей



ВНИМАНИЕ: Поврежденные или неправильно сбалансированные ножи могут стать причиной повреждения изделия. Замените поврежденные ножи. Обратитесь в авторизованный сервисный центр для заточки и балансировки затупившихся ножей.

1. Снимите режущую деку. См. раздел *Снятие режущей деки на стр. 13*.

- Осмотрите ножи на наличие повреждений и проверьте необходимость их заточки.

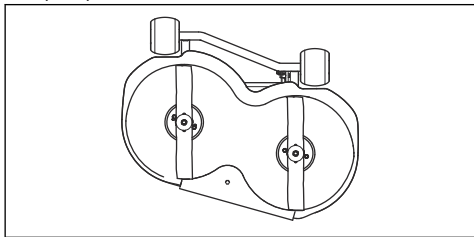

- Затяните болты ножей моментом Нм.

Замена ножей

- Снимите режущую деку. См. раздел *Снятие режущей деки на стр. 13*.
- Заблокируйте нож деревянным бруском (А).

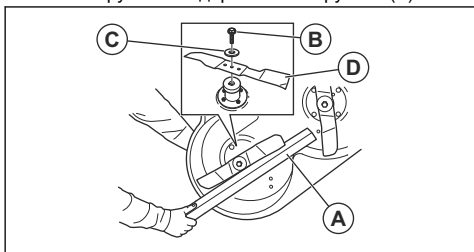

- Ослабьте и снимите болт ножа (В), шайбы (С) и нож (D).
- Установите новый нож таким образом, чтобы согнутые края были обращены в сторону режущей деки.



ПРЕДУПРЕЖДЕНИЕ:

Использование ножа неподходящего типа может привести к отбрасыванию предметов из режущей деки и привести к серьезным травмам. Используйте только ножи, указанные в разделе *Технические данные на стр. 34*.

- Установите нож, шайбу и болт. Затяните болт правильным моментом. См. раздел *Технические данные на стр. 34*.

Проверка уровня моторного масла, (R 112C, R 112C5)

- Припаркуйте агрегат на ровной поверхности и остановите двигатель.
- Откройте кожух двигателя.

- Ослабьте и извлеките щуп.

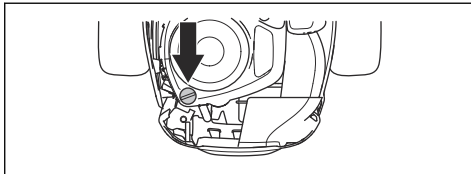

- Очистите щуп от масла.
- Установите щуп обратно и затяните его.
- Ослабьте и извлеките щуп; проверьте уровень масла.
- Уровень масла должен находиться между отметками на щупе. Если уровень масла близок к отметке "ADD" (Добавить), залейте масло до отметки "FULL" (Полный).

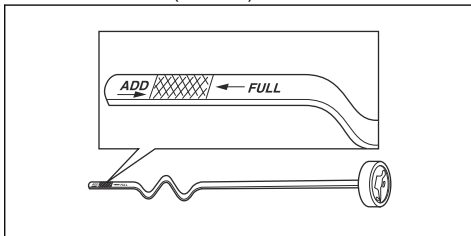

- Залейте масло через отверстие для щупа. Заливайте масло медленно.

Примечание: Типы рекомендованного моторного масла см. в разделе *Технические данные на стр. 34*. Запрещается смешивать разные типы масел.

- Надежно затяните щуп, прежде чем запустить двигатель. Запустите двигатель и дайте ему поработать на холостом ходу приблизительно 30 секунд. Остановите двигатель. Подождите 30 секунд и проверьте уровень масла еще раз.

Проверка уровня моторного масла, (R 115C)

- Припаркуйте агрегат на ровной поверхности и остановите двигатель.
- Откройте кожух двигателя.
- Ослабьте и извлеките щуп.

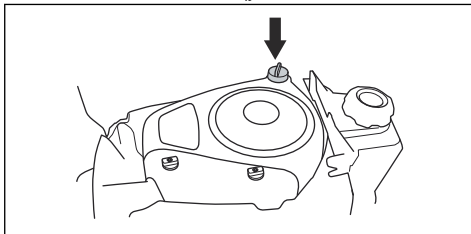

4. Очистите щуп от масла.
5. Установите щуп обратно и затяните его.
6. Ослабьте и извлеките щуп; проверьте уровень масла.
7. Уровень масла должен находиться между отметками на щупе. Если уровень масла близок к отметке "ADD" (Добавить), залейте масло до отметки "FULL" (Полный).

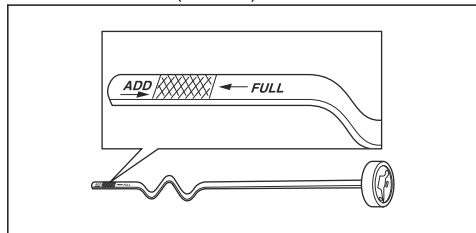

8. Залейте масло через отверстие для щупа. Заливайте масло медленно.

Примечание: Типы рекомендованного моторного масла см. в разделе *Технические данные* на стр. 34. Запрещается смешивать разные типы масел.

9. Надежно затяните щуп, прежде чем запустить двигатель. Запустите двигатель и дайте ему поработать на холостом ходу приблизительно 30 секунд. Остановите двигатель. Подождите 30 секунд и проверьте уровень масла еще раз.

Замена моторного масла



ПРЕДУПРЕЖДЕНИЕ: Сразу после остановки двигателя моторное масло очень горячее. Дайте двигателю остыть, прежде чем сливать моторное

масло. При попадании моторного масла на кожу смойте его мылом и водой.

1. Установите емкость под сливную пробку.
2. Извлеките щуп.
3. Снимите сливную пробку.
 - a) Для R 112C.

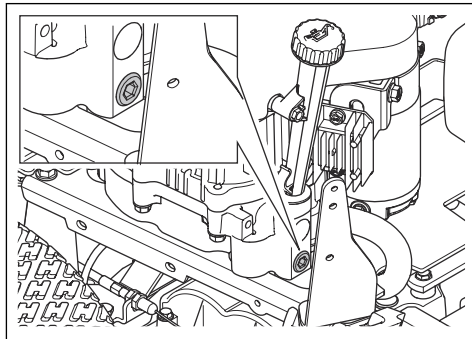

- b) Для R 112C5 и R 115C.

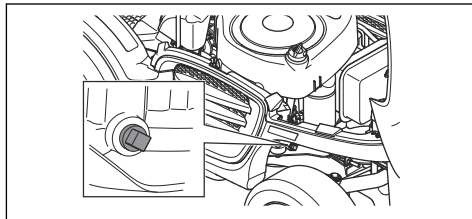

4. Слейте моторное масло в емкость.
5. Установите сливную пробку и затяните ее.
6. Залейте новое моторное масло. См. раздел *Проверка уровня моторного масла, (R 115C)* на стр. 28.
7. Установите щуп.
8. Прогрейте двигатель, а затем проверьте отсутствие утечек из сливной пробки.

Поиск и устранение неисправностей

График процедур по поиску и устранению неисправностей

Если вы не нашли решение своей проблемы в данном руководстве пользователя, обратитесь в сервисный центр Husqvarna.

Проблема	Причина
Стартер не проворачивает вал двигателя	Не включен стояночный тормоз. См. раздел <i>Включение и отключение стояночного тормоза на стр. 18.</i>
	Рычаг подъема режущей деки находится в рабочем положении. См. раздел <i>Подъем и опускание режущей деки на стр. 15.</i>
	Перегорел главный предохранитель. См. раздел <i>Замена главного предохранителя на стр. 26.</i>
	Неисправен замок зажигания.
	Неадекватное соединение между кабелем и аккумулятором. См. раздел <i>Зарядка аккумулятора на стр. 26.</i>
	Слишком низкий заряд аккумулятора. См. раздел <i>Зарядка аккумулятора на стр. 26.</i>
	Неисправен стартер.
Двигатель не запускается, когда стартер проворачивает вал двигателя	В топливном баке нет топлива. См. раздел <i>Заправка топливом на стр. 14.</i>
	Неисправна свеча зажигания.
	Неисправен кабель зажигания.
	Грязь в карбюраторе или топливопроводе.
Двигатель работает рывками	Неисправна свеча зажигания.
	Неправильно настроен карбюратор.
	Засорен воздушный фильтр. См. раздел <i>Очистка и замена воздушного фильтра (R 112C, R 112C5) на стр. 23.</i>
	Засорен сапун топливного бака.
	Грязь в карбюраторе или топливопроводе.
	Ручка дросселя установлена в закрытое положение, или неправильно отрегулирован трос дросселя
Недостаточная мощность двигателя	Засорен воздушный фильтр. См. раздел <i>Очистка и замена воздушного фильтра (R 112C, R 112C5) на стр. 23.</i>
	Неисправна свеча зажигания.
	Грязь в карбюраторе или топливопроводе.
	Ручка дросселя установлена в закрытое положение, или неправильно отрегулирован трос дросселя
Аккумулятор не заряжается	Аккумулятор неисправен. См. раздел <i>Техника безопасности при работе с аккумулятором на стр. 11.</i>
	Неадекватное соединение разъемов кабеля на клеммах аккумулятора. См. раздел <i>Зарядка аккумулятора на стр. 26.</i>
Агрегат вибрирует	Ножи расшатаны. См. раздел <i>Проверка ножей на стр. 27.</i>
	Один или несколько ножей не сбалансированы. См. раздел <i>Проверка ножей на стр. 27.</i>
	Двигатель работает неравномерно.

Проблема	Причина
Неудовлетворительные результаты стрижки	Ножи затупились. См. раздел <i>Проверка ножей на стр. 27.</i>
	Длинная или мокрая трава. См. раздел <i>Достижение оптимальных результатов на стр. 18.</i>
	Режущая дека сдвинута.
	Засорение режущей деки травой. См. раздел <i>Очистка изделия на стр. 21.</i>
	Разное давление в шинах с правой и левой стороны. См. раздел <i>Давление в шинах на стр. 27.</i>
	Эксплуатация изделия на слишком высокой скорости. См. раздел <i>Технические данные на стр. 34.</i>
	Слишком низкая частота вращения двигателя. См. раздел <i>Технические данные на стр. 34.</i>
	Приводной ремень проскальзывает.

Транспортировка, хранение и утилизация

Транспортировка

- Изделие имеет большой вес и может привести к сдавливанию конечностей. Соблюдайте особую осторожность при погрузке изделия на транспортное средство/прицеп и его выгрузке.
- Не поднимайте изделие. Транспортировочные проушины не являются одобренными точками подъема, их разрешено использовать только для безопасного крепления изделия в прицепе.
- Для транспортировки изделия используйте прицеп соответствующей грузоподъемности.
- Перед транспортировкой изделия в прицепе или по дороге изучите местные правила дорожного движения.

Безопасное крепление изделия в прицепе для транспортировки



ПРЕДУПРЕЖДЕНИЕ:

Стояночного тормоза недостаточно для фиксации изделия на время его транспортировки. Прочно закрепите изделие в прицепе.

Оборудование: 2 специальных натяжных ремня и 4 клиновидные колесные колодки.

1. Включите стояночный тормоз.
2. Закрепите натяжные ремни вокруг рамы или задней тележки.
3. Затяните натяжные ремни по направлению к задней и передней части прицепа, чтобы зафиксировать изделие.

4. Установите колесные колодки спереди и сзади задних колес.

Установка опор под изделие



ПРЕДУПРЕЖДЕНИЕ: Всегда устанавливайте опоры с 2 сторон изделия для обеспечения его устойчивости.

1. Припаркуйте изделие на твердой ровной поверхности.
2. Снимите режущую дека. См. раздел *Снятие режущей деки на стр. 13.*
3. Поднимите изделие с помощью домкрата в сборе.
4. Установите передние опоры под оси передних колес.

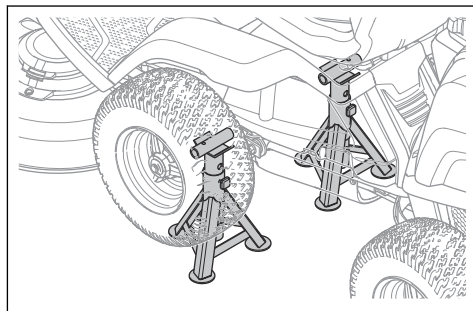

5. Установите задние опоры под заднюю раму.

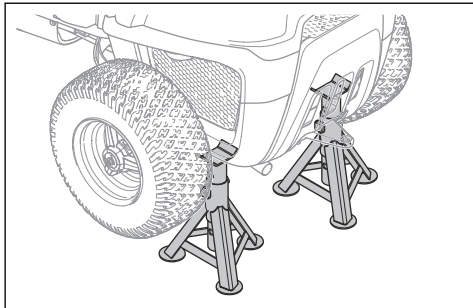

Буксировка изделия

Агрегат оснащен гидростатической трансмиссией. Во избежание повреждения трансмиссии следует буксировать изделие только на небольшие расстояния и с низкой скоростью.

Отключите трансмиссию перед буксировкой. См. раздел *Включение и выключение системы привода, R 112C, R 115C на стр. 15.*

Хранение

Подготовка изделия к хранению требуется в конце сезона, а также в случае хранения в течение более 30 дней. Если хранить топливо в топливном баке в течение 30 дней и более, липкие частицы могут образовать засор в карбюраторе. Это отрицательно скажется на работе двигателя.

Для предотвращения образования липких частиц во время хранения добавляйте стабилизирующий реагент. Если используется алкилатный бензин, применять стабилизирующие реагенты нет необходимости. При использовании стандартного бензина запрещается переходить на алкилатный бензин. Это может привести к затвердеванию чувствительных резиновых компонентов изделия. Добавляйте стабилизирующий реагент в топливо, находящееся в топливном баке или в емкости для хранения. Строго соблюдайте данные по соотношению смешиваемых компонентов, указанные производителем. После добавления стабилизирующего реагента запустите двигатель не менее чем на 10 минут, пока реагент не достигнет карбюратора.



ПРЕДУПРЕЖДЕНИЕ:

Запрещается хранить изделие с топливом в топливном баке в помещениях или в местах с недостаточной вентиляцией воздуха. Существует риск пожара, если испарения топлива окажутся вблизи открытого пламени, искр или запального факела газовых котлов, водонагревателей, сушилок для одежды и т.д.



ПРЕДУПРЕЖДЕНИЕ: Риск пожара можно уменьшить, очистив изделие от травы, листьев и других легко воспламеняющихся материалов. Дайте изделию остыть перед помещением на хранение.

- Очистите изделие, см. раздел *Очистка изделия на стр. 21.* Устраните повреждения лакокрасочного покрытия, чтобы предотвратить образование ржавчины.
- Проверьте изделие на наличие изношенных или поврежденных деталей и затяните ослабленные винты и гайки.
- Снимите аккумулятор. Очистите, зарядите и поставьте аккумулятор на хранение в прохладное место.
- Замените моторное масло и утилизируйте отработанное масло.
- Опорожните топливный бак. Запустите двигатель и дайте ему поработать, пока в карбюраторе не останется топлива.

Примечание: Не опорожняйте топливный бак и карбюратор, если вы добавили в топливо стабилизирующий реагент.

- Снимите свечи зажигания и залейте в каждый цилиндр примерно столовую ложку моторного масла. Вручную поверните вал двигателя, чтобы распределить масло, и заверните свечи зажигания обратно.
- Заполните смазкой все пресс-масленки, смажьте соединения и оси.
- Храните изделие в чистом, сухом месте и накрывайте его для дополнительной защиты.
- Чехол для защиты изделия на время хранения или транспортировки можно приобрести у дилера.

Утилизация

- Химические вещества могут представлять опасность, поэтому их нельзя сливать на землю. Всегда утилизируйте отработанные химические вещества в сервисном центре или в специально предназначенном месте.
- Когда срок службы изделия подойдет к концу, верните его дилеру или в специальный центр утилизации.
- Масло, масляные фильтры, топливо и аккумулятор могут оказывать отрицательное воздействие на окружающую среду. Соблюдайте местное законодательство и действующие нормы в области переработки.
- Запрещается утилизировать аккумулятор как бытовые отходы.
- Отправьте аккумулятор в сервисный центр Husqvarna или утилизируйте его в специально

предназначенном месте для утилизации аккумуляторов.

Технические данные

Технические данные

	R112C	R112C5	R115C
Размеры			
Длина без режущей деки, мм	1781	1781	1813
Ширина без режущей деки, мм	793	797	829
Длина с учетом режущей деки, мм	2124	2124	2288
Ширина с учетом режущей деки, мм	886	886	988
Высота, мм	1076	1076	1099
Вес без режущей деки, с пустыми баками, кг	154	154	180
Колесная база, мм	800	800	845
Размеры шин	160/50-8	160/50-8	165/60-8
Давление в шинах, задние – передние, кПа / бар / фунт/кв. дюйм	60 / 0,6 / 8,5	60 / 0,6 / 8,5	60 / 0,6 / 8,5
Макс. уклон, градусы (°)	10	10	10
Двигатель			
Марка	Husqvarna	Husqvarna	Briggs & Stratton
Модель	HS 413AE	HS 413AE	4145
Номинальная мощность двигателя, кВт ¹	8,4	8,4	9,5
Рабочий объем, см ³	413	413	500
Макс. частота вращения двигателя, об/мин	3000 ± 100	3000 ± 100	3000 ± 100
Макс. скорость переднего хода, км/ч	8	8	9
Макс. скорость заднего хода, км/ч	7	7	7
Топливо, мин. октановое число	91	91	91
Объем топливного бака, л	4	4	7
Масло	Класс API: SF, SG, SH или SJ; SAE40, SAE30, SAE10W-30, SAE10W-40 или SAE5W-20	Класс API: SF, SG, SH или SJ; SAE40, SAE30, SAE10W-30, SAE10W-40 или SAE5W-20	Класс API: SF, SG, SH или SJ. SAE40, SAE30, SAE10W-30, SAE10W-40 или SAE5W-20
Объем масляного бака, л	1,2	1,2	1,4

¹ Указанная номинальная мощность двигателя — это средняя полезная мощность типичного серийного двигателя при указанной частоте вращения (об/мин) для определенной модели двигателя, измеренная в соответствии со стандартом SAE J1349/ISO1585. Показатели двигателей массового производства могут отличаться от этого значения. Фактическая выходная мощность двигателя, установленного на определенном изделии, зависит от рабочей скорости, условий окружающей среды и других параметров.

	R112C	R112C5	R115C
Стартер	Электрический запуск, 12 В	Электрический запуск, 12 В	Электрический запуск, 12 В
Трансмиссия			
Марка / модель	HydroGear T2	Peerless/MST205	HydroGear T2
Масло, класс SF-CC	SAE 10W/40	SAE 80W/90	SAE 10W/40
Объем масла, л	2	0,5	2
Кол-во передач переднего хода	–	5	–
Кол-во передач заднего хода	–	1	–
Макс. скорость переднего хода, км/ч	8	8	9
Макс. скорость заднего хода, км/ч	8	3	7
Электрическая система			
Тип	12 В, с отрицательным заземлением	12 В, с отрицательным заземлением	12 В, с отрицательным заземлением
Аккумулятор	12 В, 20 А·ч	12 В, 20 А·ч	12 В, 20 А·ч
Свеча зажигания	Husqvarna HQT-9	Champion XC92YC	Champion XC92YC
Зазор между электродами, мм / дюйм	0,75 / 0,030	0,75 / 0,030	0,75 / 0,030
Главный предохранитель	Плоский контакт, 15 А	Плоский контакт, 15 А	Плоский контакт, 15 А
Излучение шума ²			
Уровень мощности звука, измеренный, дБ(А)	98	99	99
Уровень мощности звука, гарантированный, дБ(А)	99	100	99
Уровни шума ³			
Уровень звукового давления на уши оператора, дБ(А)	84	85	85
Уровни вибрации ⁴			
Уровень вибрации на рулевом колесе, м/с ²	1,06	1,6	1,6
Уровень вибрации на сиденье, м/с ²	0,45	0,7	0,7
Режущая дека			
Тип	Combi	Combi	Combi

² Излучение шума в окружающую среду измеряется как мощность звука (L_{WA}) согласно директиве ЕС 2000/14/ЕС.

³ Уровень шумового давления в соответствии с EN ISO 5395. Указанные данные об уровне шумового давления имеют типичный статистический разброс (стандартное отклонение) 1,2 дБ(А).

⁴ Уровень вибрации в соответствии с EN ISO 5395. Указанные данные об уровне вибрации имеют типичный статистический разброс (стандартное отклонение) 0,2 м/с² (для рулевого колеса) и 0,8 м/с² (для сиденья).

	R112C	R112C5	R115C
Ширина кошения, мм	850	850	950
Высота кошения, 5 положений, мм	25–70	25–70	25–75
Длина ножа, мм	430	430	471
Нож			
Артикул	5810835-01	5810835-01	5803974-01



ПРЕДУПРЕЖДЕНИЕ:

Использование режущей деки, не предназначенной для данного изделия, может привести к отбрасыванию

предметов с большой скоростью и серьезным травмам. Не используйте типы режущих дек, которые не указаны в данном руководстве по эксплуатации.

Сервисное обслуживание

Сервисное обслуживание

Проводите ежегодную проверку изделия в авторизованном сервисном центре, чтобы убедиться, что изделие функционирует безопасно и готово к работе в высокий сезон. Оптимальное время для технического обслуживания или ремонта изделия — низкий сезон.

При отправке заказа на запасные части укажите год приобретения изделия, модель, тип и серийный номер.

Используйте только оригинальные запасные части.

Декларация о соответствии

Декларация соответствия ЕС

Мы, компания **Husqvarna AB**, SE-561 82
Husqvarna, Швеция, тел.: +46-36-146500, с полной
ответственностью заявляем, что изделие:

Описание	Газонокосилка-райдер
Марка	Husqvarna
Тип / Модель	R 112C, R 112C5, R 115C
Идентификация	Серийные номера начиная с 2022 года и далее

полностью соответствует следующим директивам и
нормативам ЕС:

Директива/Норматив	Описание
2006/42/ЕС	"О механическом оборудовании"
2014/30/EU	"Об электромагнитной совместимости"
2000/14/ЕС	"Об излучении шума в окружающую среду"
2011/65/EU	"Об ограничении использования определенных опасных веществ в электрическом и электронном оборудовании"

а также требованиям следующих стандартов и/или
технических регламентов: EN ISO 12100:2010, EN
ISO 5395-1:2013/A1:2018, EN ISO 5395-3: 2013/
A1:2017/A2:2018, EN IEC 63000:2018.



Уполномоченная организация: 0404, RISE SMP
Svensk Maskinprovning AB, Box 4053, SE-904
03 Umeå, Sweden подтвердила соответствие
Директиве Совета ЕС 2000/14/ЕС, процедура оценки
соответствия: Приложение VI.

Информацию по излучению шума см. в разделе
Технические данные на стр. 34.

Husqvarna, 2022-10-31

Клаес Лосдал (Claes Losdal), директор отдела
разработок/садовая техника, Husqvarna AB

Ответственный за техническую документацию

141400, Московская обл., Г. Химки, ул. Ленинградская,
владение 39, строение 6, здание II этаж 4,
помещение ОВ02_04,
телефон горячей линии 8-800-200-1689

Съдържание

Въведение.....	38	Отстраняване на проблеми.....	65
Безопасност.....	42	Транспортиране, съхранение и изхвърляне.....	67
Монтаж.....	48	Технически характеристики.....	70
Операция.....	50	Обслужване.....	72
Поддръжка.....	54	Декларация за съответствие.....	73

Въведение

Проверка преди доставката и номера на продукта

получавате документ за проверка преди доставката от Вашия дилър.

Забележка: За този продукт е направена проверка преди доставката. Уверете се, че

Информация за връзка с оторизирания сервиз:	
Тази инструкция за експлоатация е на продукт с номер на продукта/сериен номер:	
/	
Двигател:	
Трансмисия:	

Описание на продукта

Продуктът е самоходна косачка. Педали за движение на преден и заден ход дават възможност на оператора да задава плавно скоростта. Продуктът се използва с платформа за рязане 2-в-1 с приставка за мулчиране.

Предназначение

Продуктът е предназначен за рязане на трева на открити и равни земни повърхности в жилищни райони и градини. Прикрепете допълнителна

принадлежност, за да използвате продукта за други цели. Говорете с Вашия търговец на Husqvarna за повече информация относно аксесоарите, които се предлагат.

Застраховайте продукта си

Уверете се, че имате застраховка за Вашия нов продукт. Ако не сте сигурни в това, тогава говорете с Вашата застрахователна компания. Ние препоръчваме пълна застраховка, включително застраховане на трети лица, срещу пожар, щети, кражба и гражданска отговорност.

Общ преглед на продукта R 112C, R 115C

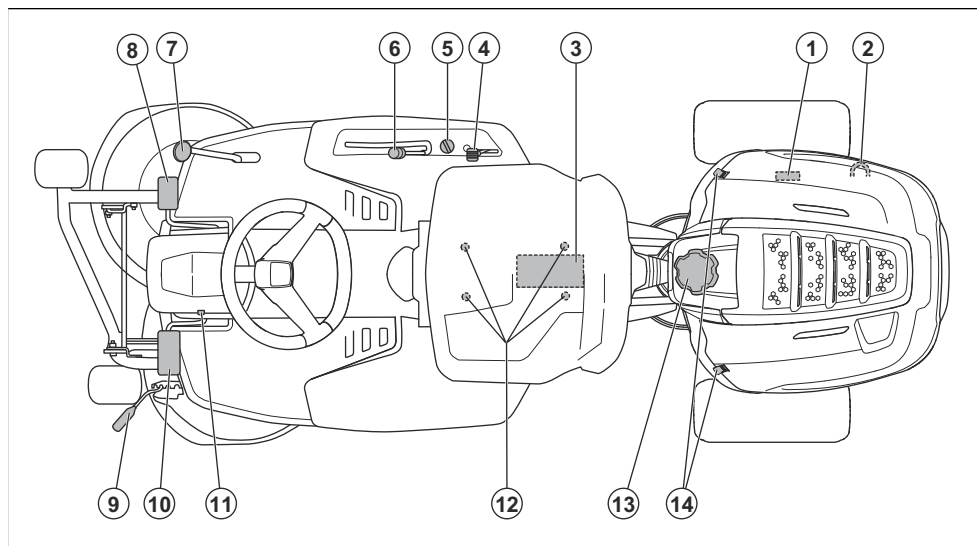

1. Типова табелка
2. Лост за включване или изключване на задвижването
3. Акумулатор
4. Регулатор на дроселната клапа/смукача
5. Ключалка на запалването
6. Повдигащ лост за платформата за рязане
7. Педал за движение назад
8. Педал за движение напред
9. Лост за височината на рязане
10. Педал за спирачка за паркиране
11. Фиксиращ бутон за спирачката за паркиране
12. Регулиране на седалката
13. Капачка на резервоара за гориво
14. Заклучване на капака

Общ преглед на продукта R 112C5

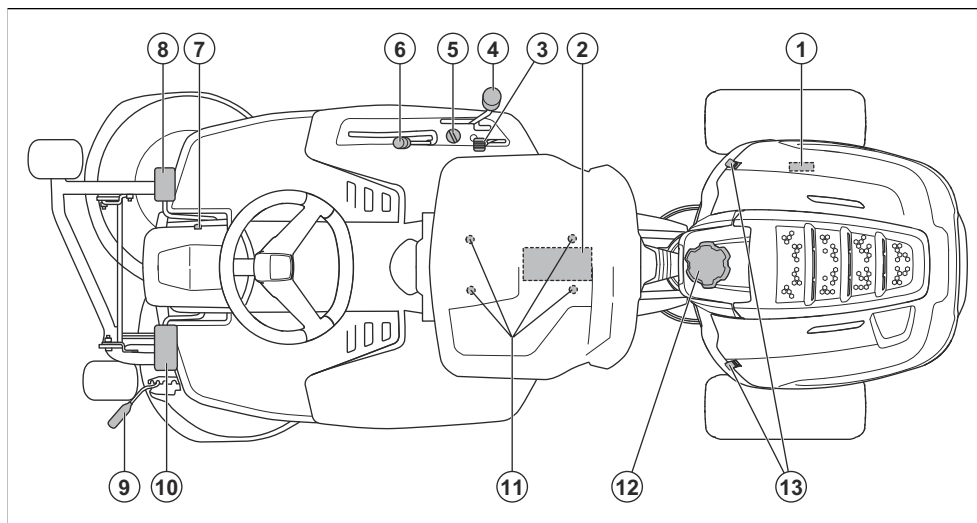

1. Типова табелка
2. Акумулатор
3. Регулатор на дроселната клапа/смукача
4. Лост за смяна на скоростите
5. Ключалка на запалването
6. Повдигащ лост за платформата за рязане
7. Фиксиращ бутон за спирачката за паркиране
8. Педал за спирачка за паркиране
9. Лост за височината на рязане
10. Педал на съединителя
11. Регулиране на седалката
12. Капачка на резервоара за гориво
13. Заклучване на капака

Ключ за безопасност на седалката

Ключът за безопасност на седалката активира защитна верига, когато операторът стане от седалката. Двигателят и задвижването спират, ако ножовете работят или спирачката за паркиране не е задействана. Вижте също *Защитна верига на страница 45*.

Регулатор на дроселната клапа и смукача

Регулаторът на дроселната клапа и смукача регулира оборотите на двигателя и задейства смукача. Преместете регулатора напред, за да увеличите скоростта на двигателя, и назад, за да намалите скоростта на двигателя. Преместете регулатора нагоре, за да задействате смукача. Използвайте смукача за стартиране на продукта,

когато двигателят е студен. Вижте *За стартиране на двигателя на страница 51*.

Платформа за рязане

Продуктът се използва с платформа за рязане 2-в-1 с функция за мулчиране. Функцията за мулчиране реже тревата в тор. Платформата за рязане 2-в-1 може също да се използва без функцията за мулчиране за освобождаване отзад на тревата.

Лост за височината на рязане

Височината на рязане се регулира в 5 (1 – 5) различни позиции.

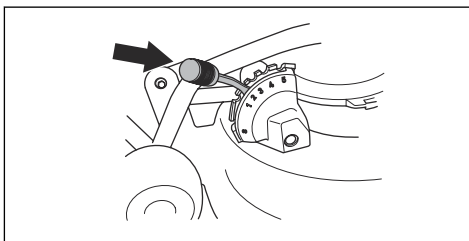

Забележка: Повдигнете платформата за рязане, преди да регулирате височината на рязане.

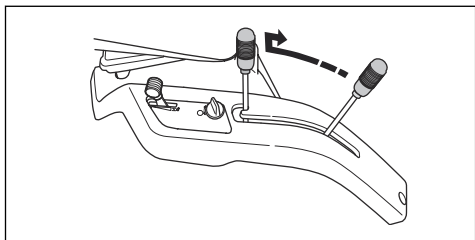

Символи върху продукта



ПРЕДУПРЕЖДЕНИЕ: Непредпазливото или неправилното използване може да доведе до сериозно нараняване или смърт на оператора или други хора.



Прочетете внимателно ръководството за оператора и се уверете, че разбирате инструкциите, преди да използвате машината.



Въртящи се ножове. Дръжте частите на тялото си на разстояние от капака, когато е включен двигателят.



Предупреждение: въртящи се части. Дръжте частите на тялото си на разстояние.



Пазете се от отскачащи предмети и рикошети.



Никога не използвайте продукта, ако в непосредствена близост се намират хора, особено деца или животни.



Гледайте назад преди и когато продуктът се движи на заден ход.



Никога не косете трева по наклон. Не косете трева по земята, когато наклонът е повече от 10°. Направете справка с *За рязане на трева по склонове на страница 46*.



Никога не вземте пътници на продукта или оборудването.



Движение на преден ход.

N

Неутрална предавка.



Движение на заден ход.



Съединител (R 112C5).



Смукач (за R 115C и R 112C5).



Паркираща спирачка.



Продуктът е в съответствие с приложимите директиви на ЕО.



Етикет за шумовите емисии за околната среда съгласно директивите и регламентите на ЕС и Обединеното кралство и законодателството на Нов Южен Уелс "Регламент 2017 относно защитата от дейности, оказващи влияние на околната среда (контрол на шума)". Гарантираното ниво на звуковата мощност на продукта е посочено в *Технически характеристики на страница 70* и на етикета.

**UK
CA**

Този продукт съответства на приложимите регламенти на Обединеното кралство.



Винаги използвайте одобрена защита на слуха.



Спрете двигателя.

START

Стартирайте двигателя.



Обороти на двигателя – високи.



Обороти на двигателя – ниски.



Гориво.



Етанол макс. 10%.



Ножовете са активирани.



Ножовете са дезактивирани.



Положение при транспортиране на платформата за рязане.



Работно положение на платформата за рязане.



Ниво на маслото.

Забележка: Останалите символи/стикери на продукта се отнасят до изисквания по отношение на сертификати за някои търговски площи.

Емисии Euro V



ПРЕДУПРЕЖДЕНИЕ: Намесата в двигателя прави невалидно ЕС одобрението на тип на този продукт.

Отговорност за продукта

Както е посочено в законите за отговорност за вреди, причинени от стоки, ние не носим отговорност за щети, причинени от нашия продукт, ако:

- продуктът е неправилно ремонтиран.
- продуктът е ремонтиран с части, които не са от производителя или не са одобрени от производителя.
- продуктът има принадлежност, която не е от производителя или не е одобрена от производителя.
- продуктът не е ремонтиран в одобрен сервизен център или от одобрен орган.

Безопасност

Дефиниции за безопасност

Предупреждения, знаци за внимание и бележки се използват за указване на особено важни части на инструкцията.



ПРЕДУПРЕЖДЕНИЕ: Използва се, ако има опасност от нараняване или смърт за оператора или за околните, ако не се спазват инструкциите в ръководството.



ВНИМАНИЕ: Използва се, ако има опасност от повреждане на машината, други материали или съседната зона, ако не се спазват инструкциите в ръководството.

Забележка: Използва се за предоставяне на повече информация, която е необходима в дадена ситуация.

Общи инструкции за безопасност



ПРЕДУПРЕЖДЕНИЕ: Тази машина може да реже ръце и крака и да изхвърля предмети. Неспазването на инструкциите за безопасност може да доведе до сериозно нараняване или смърт.



ПРЕДУПРЕЖДЕНИЕ: Не продължавайте да използвате машина с повредено режещо оборудване. Повреденото режещо оборудване може да изхвърли предмети и да предизвика сериозно нараняване или смърт. Сменяйте незабавно повредените ножове.



ПРЕДУПРЕЖДЕНИЕ: Тази машина създава електромагнитно поле по време на работа. При някои условия това поле може да интерферира с активни или пасивни медицински имплантанти. За да намалите риска от тежко или смъртоносно нараняване, ние препоръчваме лицата с медицински

импланти да говорят с лекаря си и производителя на медицинския имплант, преди да започнат да работят с тази машина.



ПРЕДУПРЕЖДЕНИЕ: Прочетете следващите предупредителни указания, преди да използвате машината.

- Винаги бъдете внимателни и подхождайте разумно. Избягвайте всички ситуации, в които имате съмнения, че няма да можете да се справите. Ако след като прочетете ръководството за оператора, чувствате неувереност относно процедурите на работа, потърсете съвет от специалист, преди да продължите работа.
- Прочетете внимателно и разберете инструкцията за експлоатация и инструкциите на машината, преди да стартирате продукта.
- Научете как да използвате безопасно машината и нейните органи за управление и как да спирате бързо машината.
- Научете се да разпознавате знаците за безопасност.
- Поддържайте машината чиста, за да сте сигурни, че знаците и стикерите са ясни и четливи.
- Имайте предвид, че операторът носи отговорност за нещастни случаи, включващи други хора или тяхното имущество.
- Не транспортирайте пътници. Машината е предназначена за употреба само от едно лице.

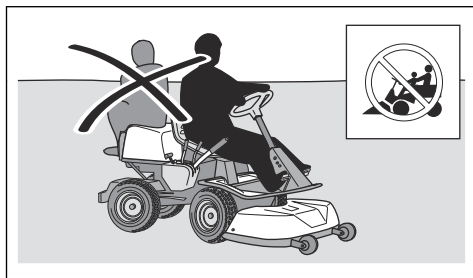

- Не оставяйте машината без надзор с включен двигател. Винаги спирайте ножовете, задействайте спирачката за паркиране, спирайте двигателя и изваждайте контактния ключ, преди да оставите машината без надзор.
- Използвайте машината само на дневна светлина или на места с добро осветление. Поддържайте безопасно разстояние на машината до дупки или други неравности по земната повърхност. Внимавайте за други възможни опасности.
- Никога не използвайте машината в лошо време, например при мъгла, дъжд, влажно време или на мокри места, при силни ветрове, много силен студ, риск от мълния и т.н.

- Открийте и отбележете положението на камъни и други неподвижни предмети, за да предотвратите сблъсък.
- Почистете участъка от предмети, като например камъни, играчки, жици и т.н., които могат да се закачат в ножовете и да бъдат изхвърлени.

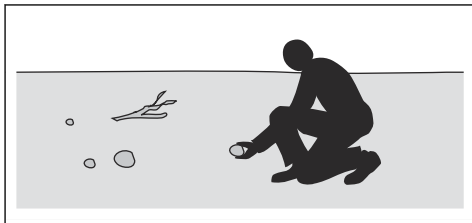

- Не позволявайте на деца или на други лица, които не са одобрени за работа с машината, да я използват или да извършват сервизно обслужване на същата. Възрастта на оператора може да е постановена от местните закони.
- Уверете се, че няма никой в близост до машината, когато стартирате двигателя, задействате задвижването или потегляте.
- Следете пътното движение, когато се намирате в близост до път или когато пресичате път.
- Никога не използвайте машината, ако сте уморени, ако сте под влиянието на алкохол, наркотични вещества или медикаменти, които въздействат на зрението, вниманието, координацията или преценката Ви.
- Винаги паркирайте машината на равна повърхност със спрян двигател.

Свързани с децата инструкции за безопасност



ПРЕДУПРЕЖДЕНИЕ: Прочетете следващите предупредителни указания, преди да използвате машината.

- Може да се случат сериозни инциденти, ако не пазите децата в близост до машината. Децата често проявяват интерес към машината и косенето. Съществува голяма вероятност децата да не са там, където сте ги видели за последно.
- Не допускате деца до зоната, където се коси. Уверете се, че има възрастен, който да се грижи за децата.
- Бъдете нащрек и веднага спрете машината, ако в работната зона навлязат деца. Бъдете много внимателни в близост до ъгли, храсти, дървета или други препятствия, които пречат на видимостта.
- Преди да потеглите с машината на заден ход и по време на движението, гледайте назад и надолу, за да се уверите, че в близост до машината няма малки деца.

- Не позволявайте на деца да се возят на машината. Те могат да паднат и да получат сериозно нараняване или да възпрепятстват безопасното маневриране на машината.
- Не позволявайте на деца да управляват машината.

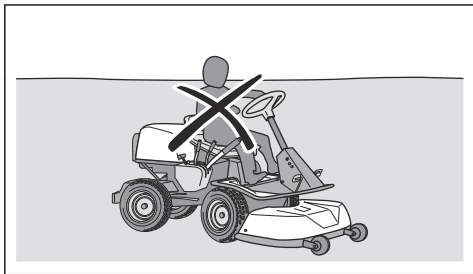

Инструкции за безопасност по време на работа



ПРЕДУПРЕЖДЕНИЕ: Не докосвайте двигателя или отделителната система по-време на работа или непосредствено след нея. Двигателят и отделителната система на отработените газове силно се нагряват по време на работа. Опасност от изгаряния, пожар и имуществени щети или вреди на съседни зони. Когато работите с машината, не се приближавайте до храсти и други обекти.



ПРЕДУПРЕЖДЕНИЕ: Прочетете следващите предупредителни указания, преди да използвате машината.

- Винаги гледайте надолу и зад Вас преди и по време на движение на заден ход. Внимавайте за големи и малки препятствия.
- Намалете скоростта, преди да направите завой.
- Спрете остриетата, когато се движите през зони, които не подрязвате.



ВНИМАНИЕ: Прочетете следващите указания за предпазливост, преди да използвате машината.

- Преди да започнете работа с продукта, изчистете охладителния смукателен въздухопровод на двигателя от трева и мръсотия. Ако охладителният смукателен въздухопровод е блокиран, съществува риск от повреда на двигателя.
- Преместете внимателно камъни и други по-големи предмети и се уверете, че остриетата не се удрят в предметите.

- Не работете с продукта при наличието на предмети. Спрете и проверете машината и платформата за рязане, ако преминете с машината върху предмет или в него. Ако е необходимо, извършете необходимия ремонт, преди да стартирате отново.

Лични предпазни средства



ПРЕДУПРЕЖДЕНИЕ: Прочетете следващите предупредителни инструкции, преди да използвате продукта.

- При работа с продукта използвайте одобрени лични предпазни средства. Личните предпазни средства не изключват изцяло риска от нараняване, но намаляват степента на нараняването при възникване на злополука. Нека Вашият дилър Ви помогне да изберете подходящото оборудване.
- Използвайте одобрена защита на слуха. Дълготрайното излагане на шум може да доведе до постоянно влошаване на слуха.
- Носете ботуши или обувки за тежък режим на работа, устойчиви на хлъзгане. Препоръчват се стоманени бомбета. Не носете отворени обувки и не ходете боси.

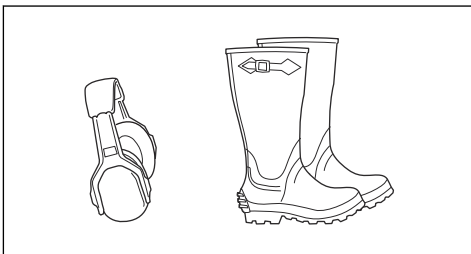

- Когато е необходимо, носете защитни ръкавици, например, когато закрепвате, проверявате или почиствате режещото оборудване.
- Не носете широко облекло, бижута или други предмети, които могат да бъдат захванати от движещите се части.
- Дръжте наблизо комплект за първа помощ и пожарогасител.

Приспособления за безопасност на машината



ПРЕДУПРЕЖДЕНИЕ: Прочетете следващите предупредителни указания, преди да използвате машината.

- Не използвайте машина с неизправни приспособления за безопасност. Проверявайте редовно приспособленията за безопасност. Ако

приспособленията за безопасност са дефектни, говорете с Вашия сервиз Husqvarna.

- Не правете модификации по приспособленията за безопасност. Не използвайте продукта, ако предпазните планки, предпазните капаци, ключовете за безопасност или други предпазни устройства не са монтирани или са дефектни.

За да проверите ключалката на запалването

- Стартирайте и спрете двигателя, за да проверите ключалката на запалването. Вижте *За стартиране на двигателя на страница 51* и *За да спрете двигателя на страница 54*.
- Уверете се, че двигателят стартира, когато завъртите контактния ключ в положение START.
- Уверете се, че двигателят спира веднага, когато завъртите контактния ключ в положение STOP.

Защитна верига

Двигателят може да стартира само когато са изпълнени следващите условия:

- Платформата за рязане е повдигната и е задействана спирачката за паркиране.

Двигателят трябва да спре в следните ситуации:

- Платформата за рязане е спусната и водачът става от седалката.
- Платформата за рязане е повдигната, спирачката за паркиране не е задействана и водачът става от седалката.

За да проверите защитната верига, се опитайте да стартирате двигателя, когато едно от горните условия не е изпълнено. Променете условията и опитайте отново. Правете тази проверка всеки ден.

За да проверите ограничителя на скоростта, R 112C, R 115C

- Отпуснете педала за движение напред (1). Скоростта намалява.
- За по-голяма спирачна мощност натиснете педала за заден ход (2).

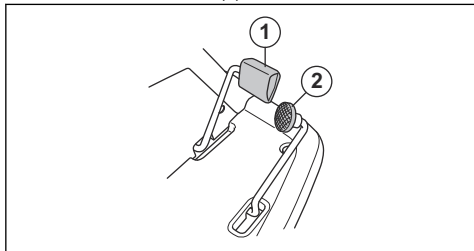

- Уверете се, че педалите за движение на преден ход и заден ход не са блокирани и могат да се задействат свободно.
- Уверете се, че когато се освободи педалът за движение на преден ход, скоростта намалява.

За да проверите спирачния педал, R 112C5

За R 112C5 педалът на паркиращата спирачка е и работната спирачка.

- Уверете се, че когато натиснете спирачния педал, скоростта намалява.

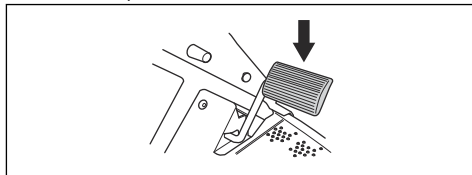

- Уверете се, че спирачният педал не е блокиран и може да се задейства свободно.

Ауспух

Ауспухът е предназначен за максимално намаляване на нивата на шума и за отвеждане на отработените газове настрана от потребителя.

Не използвайте машината, ако ауспухът липсва или е дефектен. Дефектен ауспух увеличава нивото на шума и риска от злополука.



ПРЕДУПРЕЖДЕНИЕ: Ауспухът се нагрява много по време и след работа и също при обороти на празен ход. Бъдете внимателни близо до запалими материали и/или газове, за да предотвратите възникването на пожар.

Ръчна спирачка



ПРЕДУПРЕЖДЕНИЕ: Ако спирачката за паркиране не работи, машината може да потегли и да причини нараняване или повреди. Погрижете се за редовната проверка и регулиране на спирачката за паркиране.

Направете справка с *За проверка на спирачката за паркиране на страница 58*.

Защитни капаци

Липсващи или повредени защитни капаци увеличават опасността от нараняване от движещи се части и горещи повърхности. Проверете защитните капаци, преди да работите с продукта. Преди да работите с машината, се уверете, че защитните капаци са закрепени правилно и нямат пукнатини или други повреди. Сменете повредените капаци.

За рязане на трева по склонове



ПРЕДУПРЕЖДЕНИЕ: Прочетете следващите предупредителни указания, преди да използвате машината.

- Рязането на трева по склонове увеличава опасността от загуба на контрол върху машината и от преобръщане на същата. Това може да предизвика нараняване или смърт. Необходимо е да се коси тревата внимателно по всички склонове. Ако не можете да обърнете нагоре по склона или ако не се чувствате в безопасност, не косете тревата.
- Премахнете камъни, клони и други препятствия.
- Косете нагоре и надолу по склона, а не от едната към другата страна.
- Не придвижвайте машината надолу по склонове с вдигната платформа за рязане.
- Не работете с машината, когато склонът на повърхността е повече от 10°.

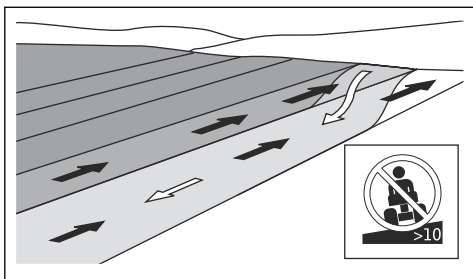

- Не стартирайте и не спирайте по склон.
- Винаги се движете плавно и бавно по склонове.
- Не правете внезапни промени на скоростта или посоката.
- Не завивайте повече от необходимото. Когато се движите надолу по склон, завивайте бавно и постепенно. Движете се с ниска скорост. Въртете волана внимателно.
- Внимавайте и не преминавайте през бразди, дупки и неравности. Има по-голяма опасност от преобръщане на машината върху неравна земна повърхност. Дългата трева може да крие препятствия.
- Не косете тревата близо до ъгли, канавки или брегове. Машината може внезапно да се преобръне, ако едно от колелата ѝ попадне върху ръба на стръмен склон или канавка или ако ръбът се срути. Ако продуктът падне във водата, има риск той да потъне.

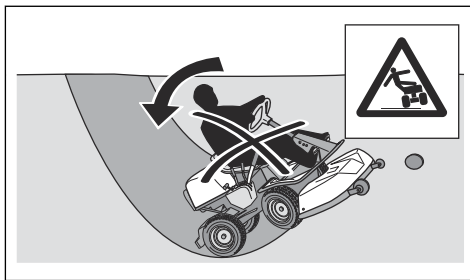

- Не косете мокра трева. Тя е хлъзгава, гумите могат да загубят сцепление и машината може да се плъзне.
- Не поставяйте крака си на земята, за да направите машината по-стабилна.
- Движете се много внимателно, ако е присъединено приспособление или друг предмет, които могат да нарушат стабилността на машината.

Безопасност при работа с гориво



ПРЕДУПРЕЖДЕНИЕ:

Внимавайте с горивото. То е силно запалимо и може да доведе до сериозни наранявания и имуществени щети.



ПРЕДУПРЕЖДЕНИЕ: Прочетете следващите предупредителни указания, преди да използвате машината.

- Не зареждайте резервоара за гориво на закрито.
- Бензинът и бензиновите пари са отровни и силно запалими. Бъдете внимателни с бензина, за да предотвратите нараняване или пожар.
- Никога не махайте капчката на резервоара за гориво и не зареждайте резервоара за гориво, когато двигателят работи.
- Оставете двигателя да изстине, преди да заредите гориво.
- Не пушете, когато зареждате гориво.
- Не наливайте гориво в близост до искри или открити пламъци.
- Ако има течове в горивното система, не стартирайте двигателя, докато течовете не бъдат отстранени.
- Не наливайте гориво над препоръчителното ниво. Топлината от двигателя и слънцето предизвиква разширяване на горивото и то прелива, ако резервоарът е напълнен прекалено много.
- Не пълнете прекалено резервоара. Ако разлеее гориво върху машината, избършете разлятото гориво и изчакайте, докато се изпари, преди да стартирате двигателя. Ако разлеее по дрехите си, сменете ги.

- Съхранявайте горивото само в одобрени съдове.
- Съхранявайте машината и горивото по такъв начин, че да не съществува опасност от течове на гориво или пари, които могат причинят щети.
- Източвайте горивото в одобрени съдове на открито и далеч от открити пламъци.

Инструкции за безопасност за батерията



ПРЕДУПРЕЖДЕНИЕ: Повреден акумулатор може да се взриви и да причини нараняване. Ако акумулаторът е деформиран или е повреден, говорете с упълномощен сервис на Husqvarna.



ПРЕДУПРЕЖДЕНИЕ: Прочетете следващите предупредителни указания, преди да използвате машината.

- Когато сте близо до акумулатори, носете предпазни очила.
- Не носете часовници, бижута или други метални предмети близо до акумулатора.
- Дръжте акумулатора на място, недостъпно за деца.
- Зареждайте акумулатора в помещение с добра вентилация.
- Когато зареждате акумулатора, дръжте запалимите материали на разстояние най-малко 1 m.
- Изхвърлете заменените акумулатори. Вижте *Изхвърляне на страница 68*.
- Експлозивни газове могат да бъдат изпуснати от акумулатора. Не пушете близо до акумулатора. Пазете акумулатора далеч от открит огън и искри.

Инструкции за безопасност при техническо обслужване



ПРЕДУПРЕЖДЕНИЕ: Машината е тежка и може да причини нараняване или щети на имуществото или прилежащата област. Не извършвайте техническо обслужване на двигателя или платформата за рязане, ако не са изпълнени следните условия:

- Двигателят е изключен.
- Машината е паркирана върху равна повърхност.
- е задействана спирачката за паркиране;
- е изваден стартерният ключ;
- Платформата за рязане е дезактивирана.
- Запалителните кабели са свалени от запалителните свещи.



ПРЕДУПРЕЖДЕНИЕ:

Отработените газове от двигателя съдържат въглероден окис – много опасен, отровен газ без миризма. Не работете с машината в затворени помещения или места без достатъчна вентилация.



ПРЕДУПРЕЖДЕНИЕ: Прочетете следващите предупредителни указания, преди да използвате машината.

- За най-добри работни характеристики и безопасност извършвайте редовно техническо обслужване на машината, както е посочено в графика за техническо обслужване. Вижте *Разписание за техническо обслужване на страница 54*.
- Токов удар може да причини наранявания. Не докосвайте кабелите, когато двигателят е включен. Не правете функционална проверка на запалителната система с пръсти.
- Не стартирайте двигателя, ако са свалени защитните капаци. Има голяма опасност от нараняване поради движещи се или горещи части.
- Преди да извършите техническо обслужване в близост до двигателя, оставете машината да се охлади.
- Ножовете са остри и могат да причинят порязвания. Когато работите по ножовете, обвийте ножовете със защитни средства или носете защитни ръкавици.
- При почистване на платформата за рязане винаги я поставяйте в положение за сервисно обслужване. Не паркирайте машината близо до ръба на канавки или наклони, за да достигнете платформата за рязане.



ВНИМАНИЕ: Прочетете следващите указания за предпазливост, преди да използвате машината.

- Не палете двигателя, ако запалителната свещ или запалителният кабел са свалени.
- Уверете се, че всички гайки и болтове са затегнати правилно и оборудването е в добро състояние.
- Не променяйте настройката на регулаторите. Ако оборотите на двигателя са твърде високи, компонентите на машината може да се повредят. Вижте *Технически характеристики на страница 70* за най-високите допустими обороти на двигателя.
- Машината е одобрена само с оборудването, което е предоставено или препоръчано от производителя.

Въведение



ПРЕДУПРЕЖДЕНИЕ:

Пружината за обтягане на задвижващия ремък може да се счупи и да предизвика нараняване. Носете предпазни очила, когато закрепвате или махате платформата за рязане.

Прочетете внимателно инструкциите за монтиране в ръководството на собственика. На стикер върху вътрешната страна на предния капак на машината също е показано как се закрепва и маха платформата за рязане.

За да закрепите платформата за рязане

1. Паркирайте машината на равна повърхност.
2. Активирайте спиращката за паркиране.
3. Натиснете навътре платформата за рязане и се уверете, че водещите болтове са поставени в каналите на рамата на оборудването.

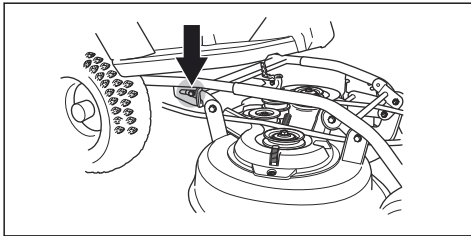

4. Изравнете тръбите на платформа за рязане с тръбите на рамата на оборудването.

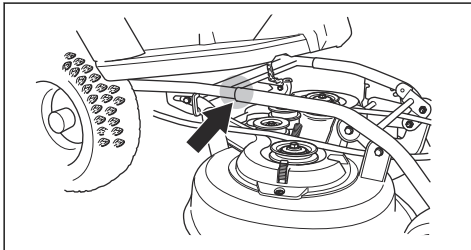

5. Задръжте платформата за рязане с две ръце и я натиснете навътре.

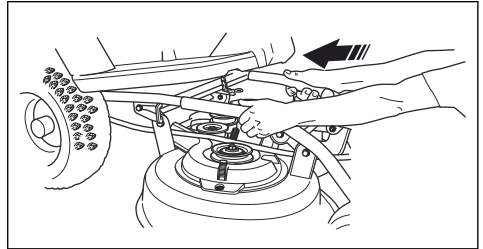

6. Натиснете, докато тръбите и болтовете докоснат дъното.

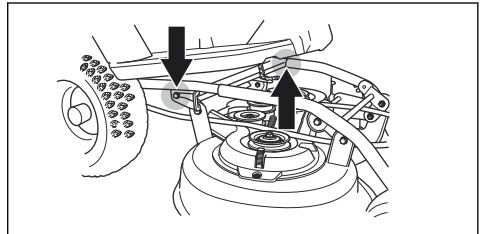

7. Закрепете задвижващия ремък, както е показано на илюстрацията.

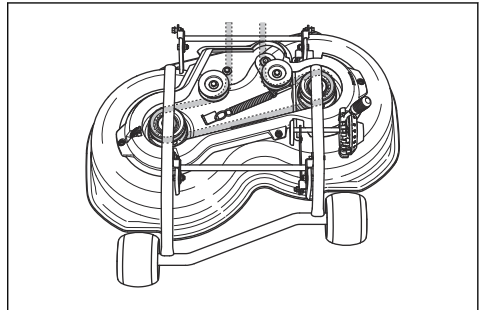

8. Прикрепете натягащата пружина, за да опънете задвижващия ремък.

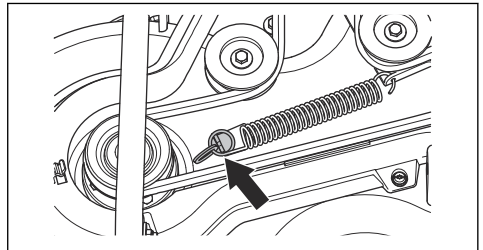

9. Прикрепете капака на задвижващия ремък.

10. Нагласете лоста за височината на рязане в положение между 1 – 5.

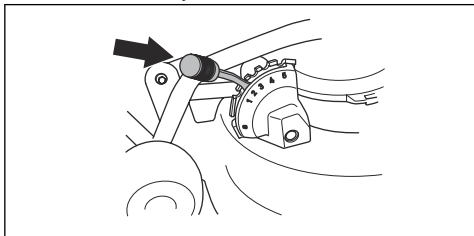

За да свалите платформата за рязане

1. Паркирайте машината на равна повърхност.
2. Активирайте спирачката за паркиране.
3. Установете лоста за височина на рязане в положение за сервизно обслужване (S).

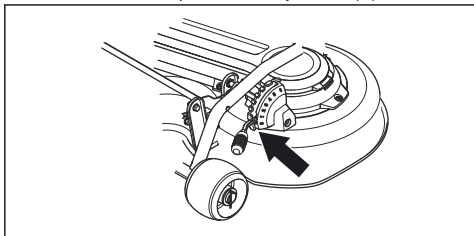

4. Поставете лоста за повдигане на платформата за рязане в работно положение.

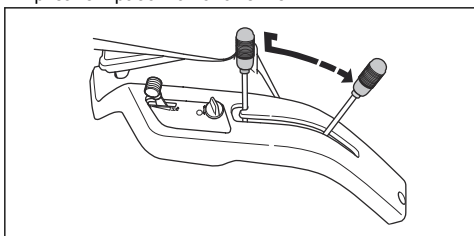

5. Освободете щипката и извадете капака на задвижващия ремък.

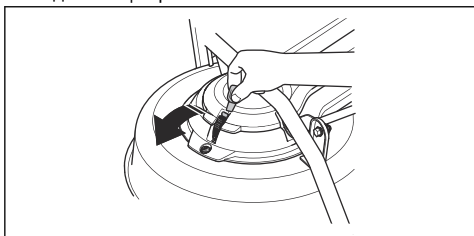

6. Освободете пружината на задвижващия ремък, за да разхлаете обтягането на задвижващия ремък.

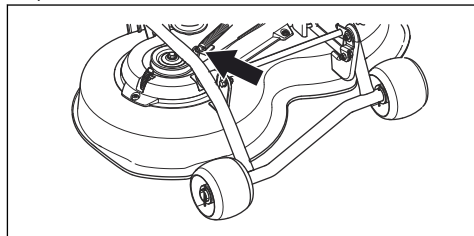

7. Свалете задвижващия ремък.
8. За (R 112C, R 112C5): Задръжте платформата за рязане с 2 ръце и я дръпнете навън. Повдигнете платформата за рязане и я поставете пред продукта или стена.

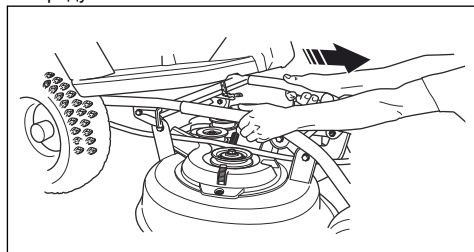

9. За (R 115C): Дръжте платформата за рязане с 2 ръце и я издърпайте навън до упор.

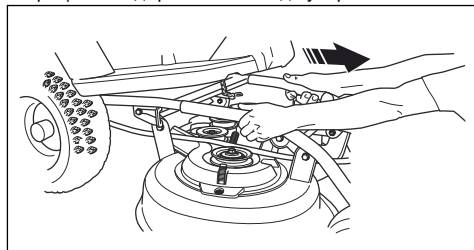

10. Повдигнете блокировката на рамата на оборудването във вертикално положение.



ПРЕДУПРЕЖДЕНИЕ:

Блокираният механизъм може да нарани пръстите Ви, ако не внимавате при боравенето с него. Поставете блокировката на рамата на оборудването в напълно вертикално положение.

11. Отстранете щифта, за да махнете подпората от платформата за рязане.

12. Задръжте платформата за рязане с 2 ръце и я дръпнете навън.

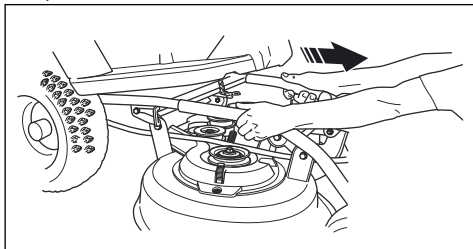

13. Повдигнете платформата за рязане и я поставете пред продукта или стена.

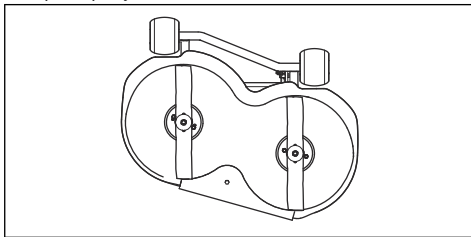

Операция

Въведение



ПРЕДУПРЕЖДЕНИЕ: Преди работа с продукта трябва да прочетете и разберете главата за безопасност.

За наливане на гориво



ПРЕДУПРЕЖДЕНИЕ: Бензинът е силно запалим. Бъдете внимателни и зареждайте на открито, направете справка с *Безопасност при работа с гориво на страница 46*.



ПРЕДУПРЕЖДЕНИЕ: Не използвайте резервоара за гориво като подпора.



ВНИМАНИЕ: Неподходящият тип гориво може да доведе до повреда на двигателя.

Двигателят работи с бензин с минимално октаново число 91 RON (87 AKI), който не се смесва с масло. Препоръчваме биологично разграждащ се алкилиран бензин. Не използвайте бензин, който съдържа повече от 10% етанол.

- Проверявайте нивото на горивото преди всяка употреба и доливайте, ако е необходимо.
- Не зареждайте резервоара за гориво догоре. Оставете свободно пространство от най-малко 2,5 cm.

За регулиране на седалката

- Седалката може да се накланя напред.

- За да регулирате седалката напред и назад, разхлабете болтовете под седалката. Преместете седалката в желаното положение и затегнете болтовете.

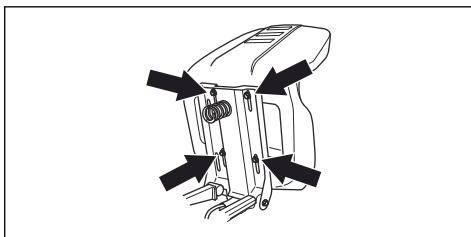

За включване и изключване на задвижващата система, R 112C, R 115C

За да се премести машината при изключен двигател, задвижващата система трябва да бъде изключена.

- Издърпайте докрай навън лоста на задвижващата система, за да изключите задвижването на оста.

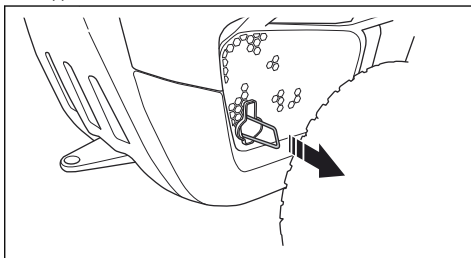

- Натиснете докрай навътре лоста на задвижващата система, за да включите задвижването на оста.

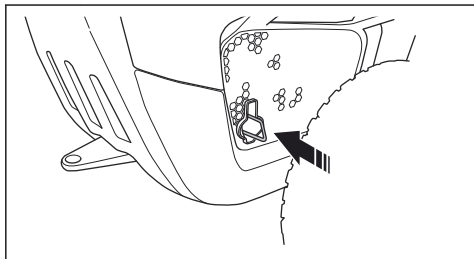

Забележка: Не използвайте средни положения.

За повдигане и спускане на платформата за рязане

- За да повдигнете платформата за рязане в транспортно положение, издърпайте назад лоста за повдигане. Ако двигателят е включен, ножовете спират да се въртят.

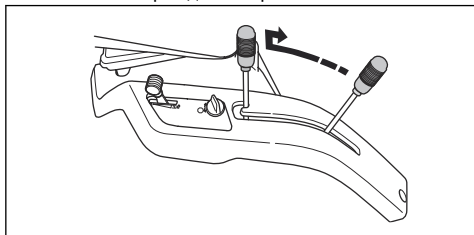

- За да спуснете платформата за рязане в позиция за косене, натиснете фиксиращия бутон и преместете напред повдигачия лост. Ако двигателят е включен, ножовете започват да се въртят.

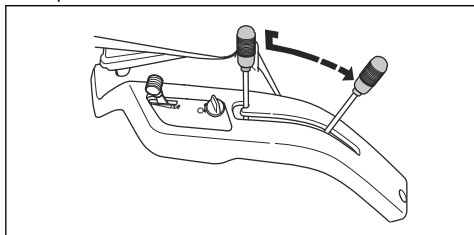

За стартиране на двигателя

1. При R 112C, R 115C се уверете, че задвижващата система е включена, вижте *За включване и изключване на задвижващата система, R 112C, R 115C на страница 50.*

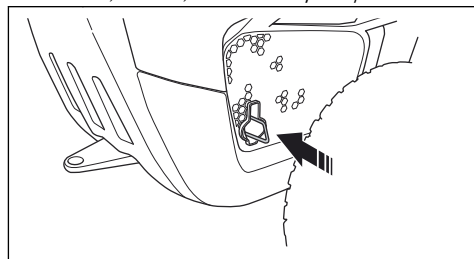

2. Повдигнете платформата за рязане.

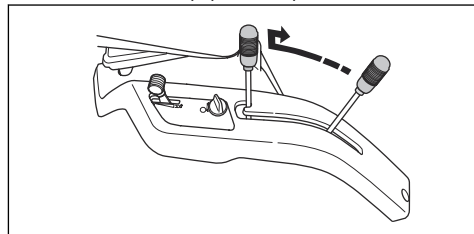

3. Активирайте спиращката за паркиране.

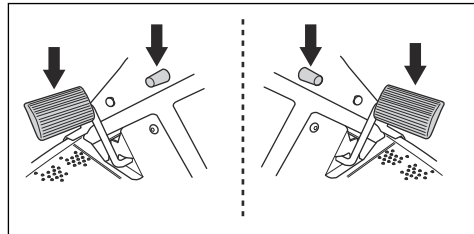

Забележка: При R 112C, R 115C паркиращата спиращка е от лявата страна. При R 112C5 паркиращата спиращка е от дясната страна.

4. При R 112C5 поставете лоста за смяна на скоростите в неутрална позиция (N).

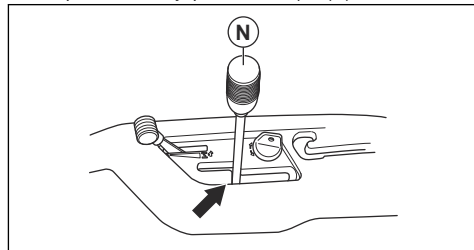

5. За R 112C и R 112C5. Поставете регулатора на дроселната клапа в стартово положение.
- a) Ако двигателят е студен, поставете регулатора на дроселната клапа в положение (C), положение "задействан смучач".

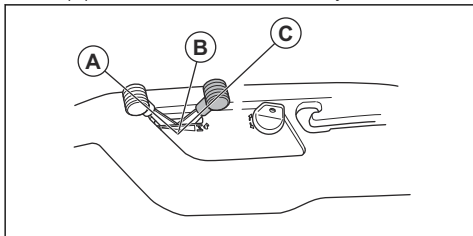

- b) Ако двигателят е топъл, поставете регулатора на дроселната клапа между позициите (A) и (B).

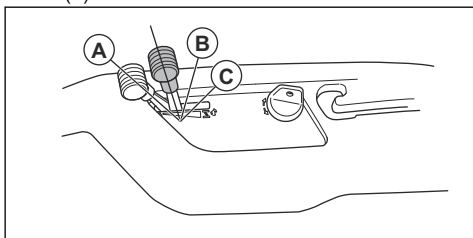

6. Завъртете стартерния ключ в позиция за стартиране.

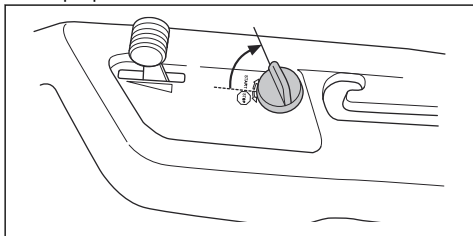

7. Когато двигателят стартира, веднага отпуснете ключа на запалването в неутрална позиция.

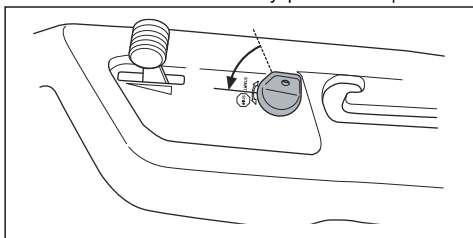

Забележка: Не включвайте стартера в даден момент за повече от 5 секунди. Ако двигателят не стартира, изчакайте около 15 секунди, преди да опитате отново. Ако двигателят не стартира,

изчакайте около 1 минута, преди да опитате отново.

8. Оставете двигателя да работи на умерени обороти (B) за 3 – 5 минути, преди да го подложите на голяма натоварване.
9. Задайте оборотите на двигателя с регулатора на дроселната клапа.

Забележка: Задвижането на ножовете, когато двигателят е на пълна скорост, причинява напрежение на задвижващите ремъци. Не карайте на пълна газ, докато платформата за рязане не бъде спусната до позиция на косене.

За да работите с продукта, R 112C, R 115C

1. Изберете височината на рязане (1 – 5) чрез лоста за височина на рязане.

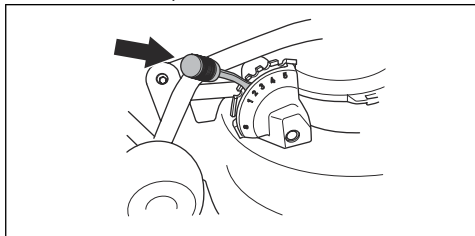

2. Стартирайте двигателя.
3. Натиснете педала на спирачката за паркиране и след това го отпуснете, за да освободите спирачката за паркиране.

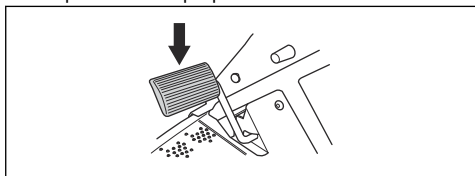

4. Внимателно натиснете един от педалите за скоростта. Колкото повече се натиска педалът, толкова по-голяма става скоростта. Използвайте педала (1) за движение на преден ход, а педала (2) за движение на заден ход.

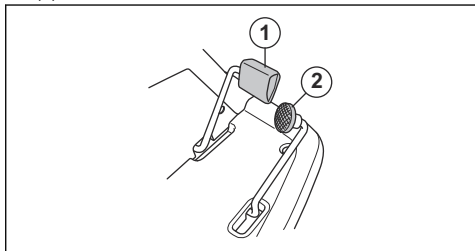

- Освободете педала за скоростта, за да задействате спирачките.
- Снижете платформата за рязане.

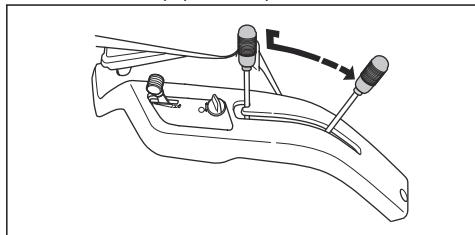

За да работите с продукта, R 112C5



ВНИМАНИЕ: За да не се повреди скоростната кутия, винаги спирайте продукта и изключвайте двигателя, преди да смените предавките.

- Изберете височината на рязане (1 – 5) чрез лоста за височина на рязане.

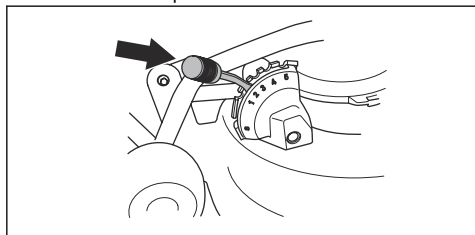

- Стартирайте двигателя.
- Натиснете педала на спирачката за паркиране и след това го отпуснете, за да освободите спирачката за паркиране.

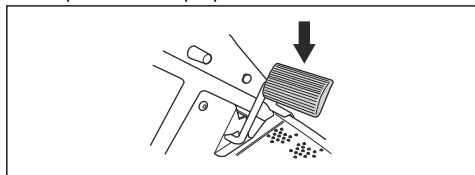

- Натиснете педала на съединителя и изберете предавка. Когато с продукта косите трева, изберете предавка 1 – 4. При транспортиране на продукта изберете предавка 4 – 5.

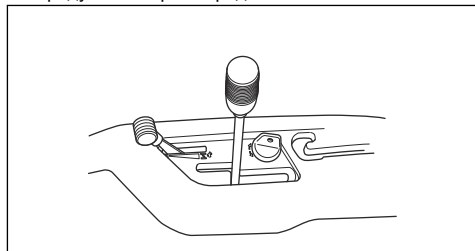

ВНИМАНИЕ: Ако предавката не се включи незабавно, не прилагайте сила. Освободете педала на съединителя, натиснете го отново и опитайте да включите предавката отново.

Забележка: Можете да стартирате продукта на всичките 5 предавки.

- Освободете бавно педала на съединителя.
- Снижете платформата за рязане.

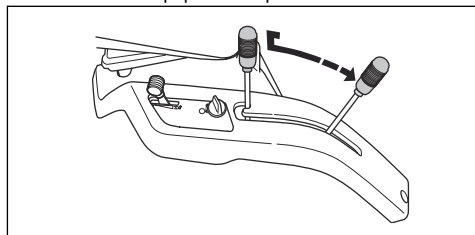

- За да спрете, натиснете паркиращата спирачка/спирачния педал за бързо спиране.

За да стартирате върху наклон, R 112C5

- Изберете височината на рязане (1 – 5) чрез лоста за височина на рязане.

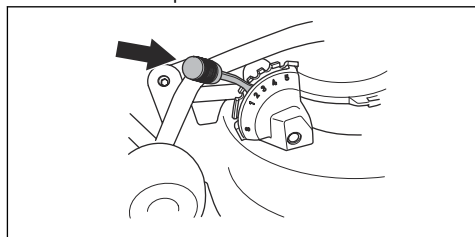

- Стартирайте двигателя.
- Натиснете педала на паркиращата спирачка.
- Приложете пълна газ.

5. Натиснете педала на съединителя и изберете първа предавка.
6. Бавно освободете педала на паркиращата спирачка и педала на съединителя.

За да спрете двигателя

1. Издърпайте назад лоста за повдигане на платформата за рязане, за да повдигнете платформата за рязане. Ножовете спират да се въртят.

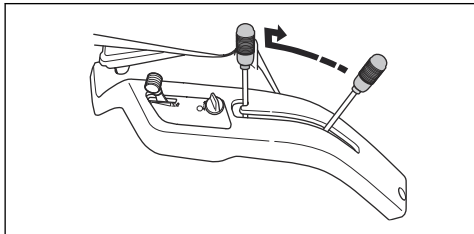

2. Поставете регулатора на дроселната клапа в позиция (A).

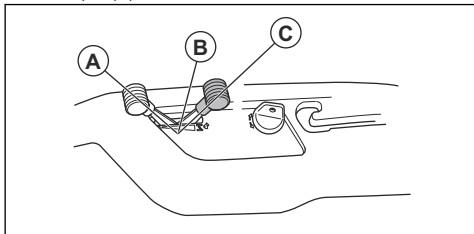

- a) При R 112C, R 115C оставете двигателя да работи на празен ход за най-малко 30 секунди.
- b) При R 112C5 поставете лоста за смяна на скоростите в неутрална позиция (N).

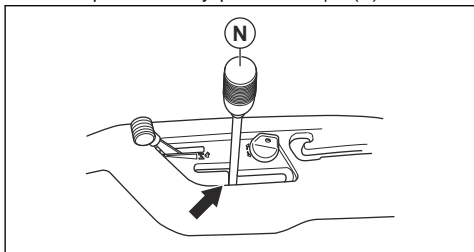

3. Завъртете ключа на запалването в положение STOP.
4. Когато машината спре, задействайте спирачката за паркиране.

За задействане и освобождаване на спирачката за паркиране

R 112C, R 115C има педал на паркиращата спирачка и фиксиращ бутон за нея от лявата страна. R 112C5 има педал на паркиращата спирачка и фиксиращ бутон за нея от дясната страна.

1. Натиснете педала на паркиращата спирачка (A).
2. Натиснете и задръжте фиксиращия бутон (B).

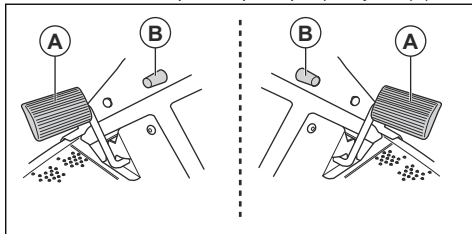

3. Дръжте бутоната натиснат и отпуснете педала на спирачката за паркиране.
4. За да освободите спирачката за паркиране, натиснете отново педала на спирачката за паркиране.

За получаване на добър резултат

- Не режете мокра морава. Мократа трева може да доведе до лош резултат.
- Стартирайте с голяма височина на рязане и я намалявайте постепенно.
- Косете при високи обороти на ножовете (за най-високата разрешена скорост на двигателя направете справка с *Технически характеристики на страница 70*). Движете машината на преден ход при ниски обороти. Ако тревата не е прекалено висока и гъста, можете да получите добър резултат и при по-висока скорост.
- За да постигнете най-добър резултат, режете често тревата и използвайте функцията за мулчиране. Направете справка с *За сваляне на приставката за мулчиране на страница 63*.

Поддръжка

Въведение



ПРЕДУПРЕЖДЕНИЕ: Преди да извършите техническо обслужване, трябва да прочетете и разберете главата за безопасност.

Разписание за техническо обслужване

X = инструкциите са предоставени в това ръководство за оператора.

O = инструкциите не са предоставени в това ръководство за оператора. Възложете извършването

на техническото обслужване на упълномощен сервис.

Разписание за техническо обслужване		Преди всяка употреба/ежедневно	На всеки 50 часа или ежегодно
Общо	Почистете акумулаторната батерия и клемите.		O
	Извършете проверка на степента на зареждане на акумулаторната батерия. Заредете акумулаторната батерия, ако е необходимо.		X
	Проверете всички ремъци и ремъчни шайби за износване и повреди. Сменяйте износените или повредени части.		O
	Почистете двигателя и трансмисията.	X	X
	Проверете всички кабели за повреди.		O
	Регулирайте кормилните кабели.		O
	Смазвайте продукта.		O
	Уверете се, че всички крепежни елементи са затегнати правилно.		O
	Уверете се, че налягането на гумите е правилно за всички гуми.		X
	Разгледайте веригата за кормилно управление вътре в канала на рамката.		O
Двигател	Прегледайте маркуча за гориво за износване и повреда. Сменете маркуча за гориво, ако е необходимо.		O
	Сменете горивния филтър.		X
	Почистете въздушния филтър.	X	
	Сменете въздушния филтър.		X
	Проверете ауспуха и топлинния дефлектор.	X	X
	Извършете проверка на нивото на моторното масло. Долейте моторно масло, ако е необходимо.	X	
	Сменете моторното масло.		X
	Сменете филтъра за моторното масло (ако има).		X
	Сменете запалителната свещ.		X
Извършете проверка на оборотите на двигателя. Ако е необходимо, регулирайте оборотите на двигателя.		O	

Разписание за техническо обслужване		Преди всяка употреба/еже-седмично	На всеки 50 часа или ежегодно
Трансмисия, органи за управление и система за задвижване	Проверете охладителния вентилатор на трансмисията.	X	X
	Отстранете колелата и смажете осите.		O
	Уверете се, че продуктът не се движи, когато педалите са в неутрално положение.		O
	Извършете проверка на задвижването напред и назад при различни скорости.		O
	Извършете проверка на превключвателя за управление на задвижването на ножовете.		X
	Извършете проверка на превключвателя за лоста за височина на рязане.		X
	Извършете проверка на превключвателите за педала за движение на преден ход и педала за движение на заден ход.		X
	Извършете проверка на спирачката за паркиране.	X	X
	Извършете проверка на контрола на присъствието на оператора (ОПС).	X	X
Режещо оборудване	Почистете платформата за рязане, под капака на ремъка и под платформата за рязане.		X
	Извършете проверка на успоредността на платформата за рязане. Ако е необходимо, регулирайте платформата за рязане.		X
	Прегледайте ремъка на платформата за рязане за износване и повреди.		O
	Проверете ножовете за износване и повреди. Заточете или сменете ножовете, ако е необходимо.		X

За почистване на машината



ВНИМАНИЕ: Не използвайте водоструйка или пароструйка, които работят с високо налягане. В лагерите и електрическите съединения може да влезе вода и да предизвика корозия, която води до повреда в машината.

Почиствайте машината непосредствено след употреба.

- Не почиствайте горещите повърхности, като например двигателя, ауспуха и отделителната система. Изчакайте повърхностите да изстинат и след това махнете тревата или замърсяванията.
- Преди да почистите с вода, почистете с четка. Отстранете нарязаната трева и

замърсяванията от и около трансмисията, смукателния въздухопровод на трансмисията и двигателя.

- Използвайте течаша вода от маркуч за почистване на машината. Не използвайте високо налягане.
- Не насочвайте водата към електрическите компоненти или лагерите. Обикновено употребата на препарат увеличава повредата.
- За да почистите платформата за рязане, я свалете и я измийте с вода.
- Когато машината вече е чиста, стартирайте платформата за рязане за кратък период, за да издуха останалата вода.

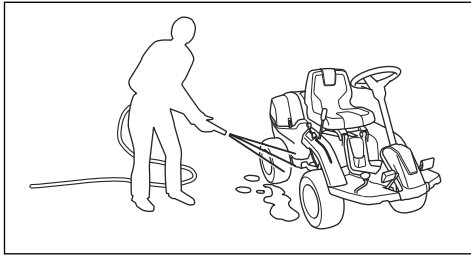

За почистване на двигателя и ауспуха

Поддържайте двигателя и ауспуха чисти от окосена трева и мръсотии. Пропитите с гориво или масло остатъци от трева могат да увеличат опасността от пожар и опасността от прегряване на двигателя. Оставете двигателя да изстине, преди да го почистите. Почистете го с вода и четка.

Остатъците от трева около ауспуха изсъхват бързо и създават опасност от пожар. Използвайте четка или отстранете с вода остатъците от трева, когато ауспухът е студен.

За да почистите смукателния въздухопровод за студен въздух на двигателя, (R 112C, R 112C5)



ПРЕДУПРЕЖДЕНИЕ: Спрете двигателя. Охладителният смукателен въздухопровод се върти и може да причини нараняване на пръстите Ви.

- Уверете се, че решетката на смукателния въздухопровод на капака на двигателя не е запушена. Отстранете тревата и замърсяванията с четка.

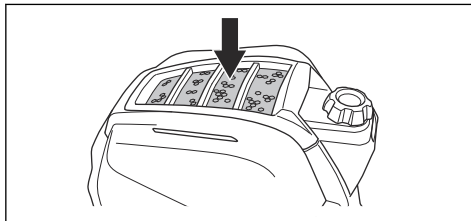

- Отворете капака на двигателя. Уверете се, че не е запушен охлаждащият смукателен въздухопровод. Отстранете тревата и замърсяванията с четка.

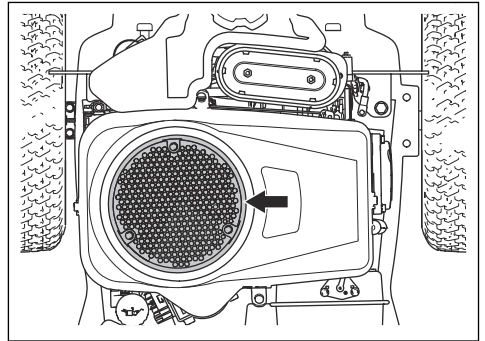

За да почистите смукателния въздухопровод за студен въздух на двигателя, (R 115C)



ПРЕДУПРЕЖДЕНИЕ: Спрете двигателя. Охладителният смукателен въздухопровод се върти и може да причини нараняване на пръстите Ви.

- Уверете се, че решетката на смукателния въздухопровод на капака на двигателя не е запушена. Отстранете тревата и замърсяванията с четка.

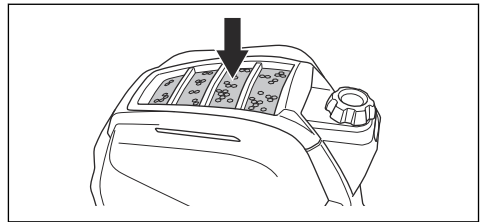

- Отворете капака на двигателя. Уверете се, че не е запушен охлаждащият смукателен въздухопровод. Отстранете тревата и замърсяванията с четка.

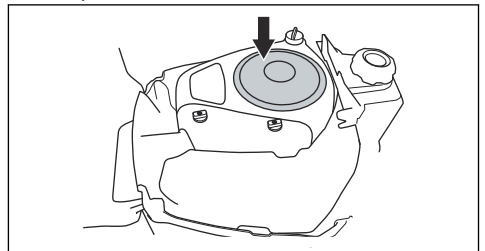

За махане на капаците

За да премахнете капака на двигателя

1. Освободете щипките на капака на двигателя.

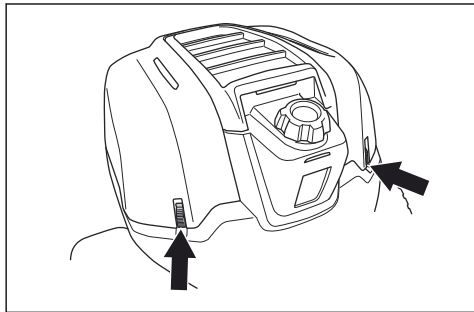

2. Сгънете капака на двигателя назад.

За да свалите капака на ремъка

1. Освободете щипката на ремъка.

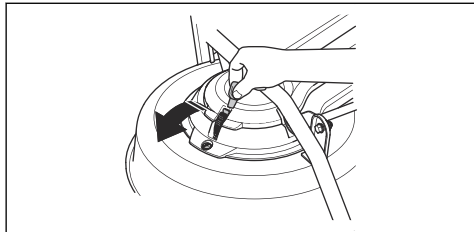

2. Свалете капака на ремъка.

За проверка на кормилните кабели

1. Кормилните кабели са обтегнати правилно, ако можете да ги преместите ръчно 5 mm нагоре или надолу в канала на кормилния пръстен.

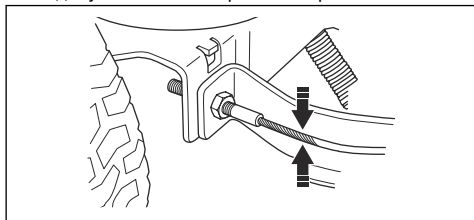

2. Ако кабелите са прекалено разхлабени, възложете регулирането им на оторизиран сервиз.

За проверка на спирачката за паркиране

1. Паркирайте машината върху твърда, наклонена повърхност.

Забележка: Когато проверявате спирачката за паркиране, не паркирайте по склон с трева.

2. Натиснете педала на паркиращата спирачка (А).
3. Натиснете и задръжте фиксиращия бутон (В) и освободете педала на паркиращата спирачка, докато бутонът е натиснат.

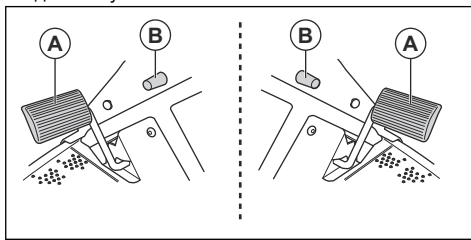

Забележка: При R 112C, R 115C паркиращата спирачка е от лявата страна. При R 112C5 паркиращата спирачка е от дясната страна.

4. При R 112C5 поставете лоста за смяна на скоростите в неутрална позиция (N).

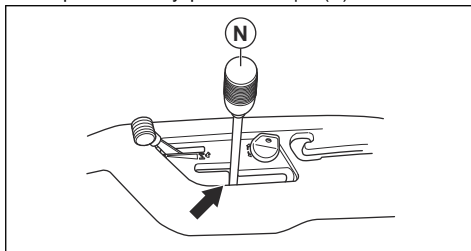

5. Ако машината започне да се движи, възложете регулирането на паркиращата спирачка на одобрен сервиз.
6. Натиснете педала на спирачката за паркиране, за да освободите спирачката за паркиране.

За смяна на горивния филтър

1. Отворете капака на двигателя.

2. За да получите достъп до горивния филтър, свалете 4-те винта и извадете защитния капак.

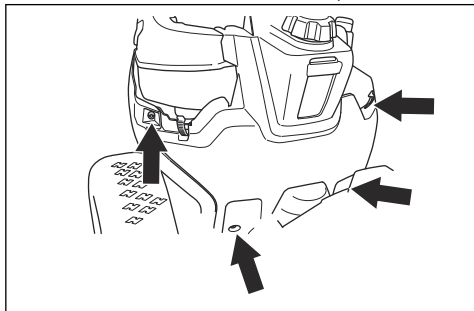

3. Преместете скобите на маркуча от горивния филтър с помощта на плоски клещи.
4. Извадете горивния филтър от краищата на маркуча.

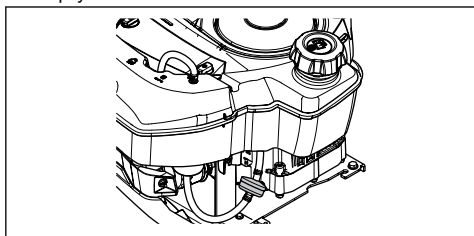

5. Натиснете новия горивен филтър в краищата на маркуча. Нанесете течен миеш препарат по краищата на горивния филтър, за да направите свързването по-лесно.
6. Натиснете скобите за маркуча към горивния филтър.
7. Закрепете защитния капак с 4-те винта.

За почистване и смяна на въздушния филтър (R 112C, R 112C5)

1. Отворете капака на двигателя.
2. Разхлабете фиксаторите, които държат капака на въздушния филтър, и отстранете капака.

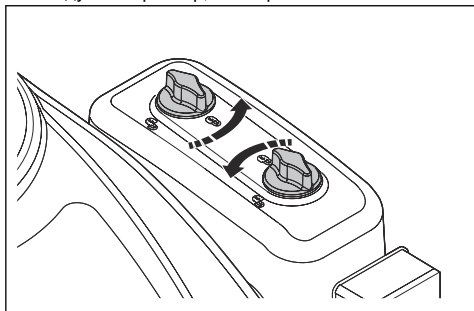

3. Отстранете патрона на въздушния филтър от корпуса на филтъра.

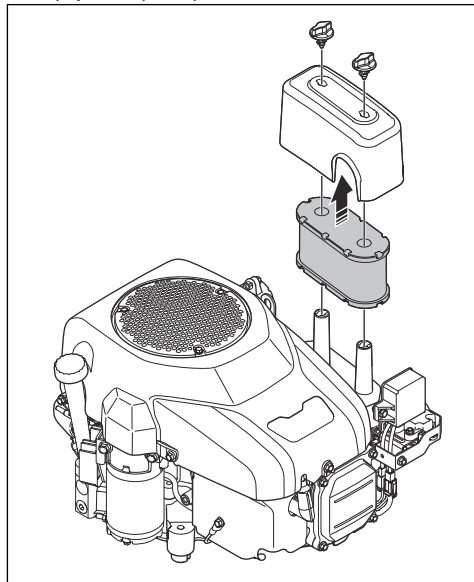

4. За да почистите порестия въздушен филтър, изпълнете следните стъпки.
 - a) Отстранете порестия въздушен филтър от патрона на въздушния филтър.
 - b) Почистете порестия въздушен филтър с неагресивен почистващ препарат.
 - c) Оставете порестия въздушен филтър да изсъхне.
 - d) Монтирайте порестия въздушен филтър около патрона на въздушния филтър.
5. За да почистите хартиения въздушен филтър, изпълнете следните стъпки.

- a) Ударете хартиения въздушен филтър върху твърда повърхност, за да го почистите.
- b) Издухайте със сгъстен въздух вътрешната част на хартиения въздушен филтър.



ВНИМАНИЕ: Ако хартиеният филтър не може да се почисти, той трябва да се смени.

6. Извършете монтаж в обратната последователност.

За да смените въздушния филтър (R 115C)

1. Отворете капака на двигателя.

2. Разхлабете фиксаторите, които държат капака на въздушния филтър, и извадете капака.

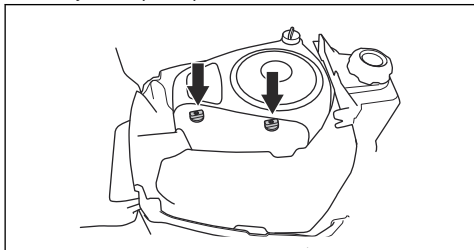

3. Извадете патрона на въздушния филтър от корпуса на филтъра.

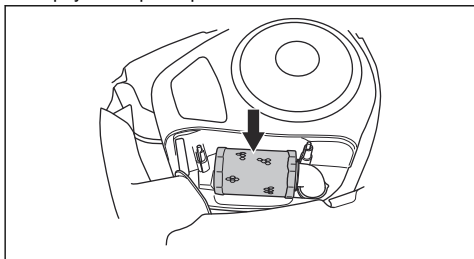

4. Поставете нов патрон на въздушния филтър върху въздушния маркуч.

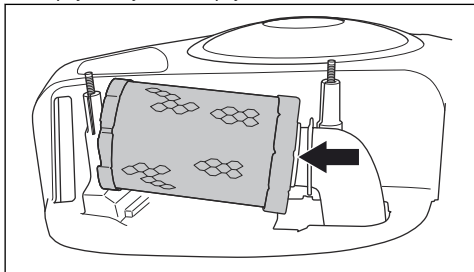

5. Натиснете патрона на въздушния филтър на правилна позиция.

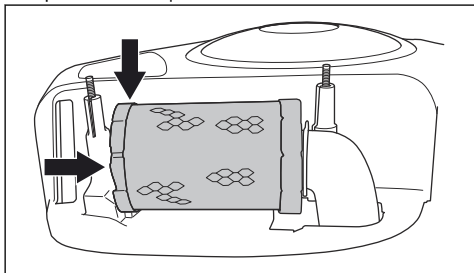

6. Поставете капака на въздушния филтър и затегнете фиксаторите.

За да свалите и поставите задния десен капак

1. Отворете капака на двигателя.
2. Махнете винта (A).
3. Завъртете лоста на задвижващата система (B) обратно на часовниковата стрелка, за да го освободите от задвижващата система.

Забележка: Не изваждайте напълно лоста на задвижващата система.

4. Свалете десния заден капак. Лостът на задвижващата система е свален заедно със задния десен капак.

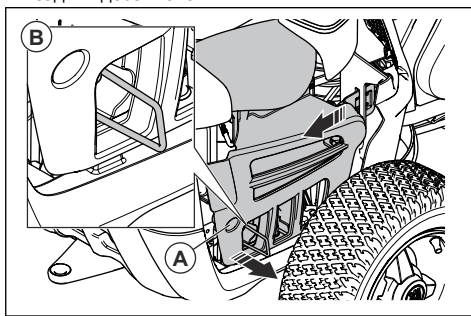

Забележка: Пластмасовите капаци са гъвкави. Извийте ги внимателно, за да улесните отстраняването.

5. Преди да поставите задния десен капак, се уверете, че лостът на задвижващата система е в правилната позиция.

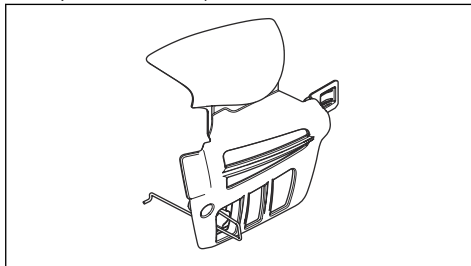

6. Поставете десния заден капак обратно в първоначална позиция.
7. Поставете куката на края на лоста на задвижващата система през отвора, както е показано (A).

8. Закрепете винта (В).

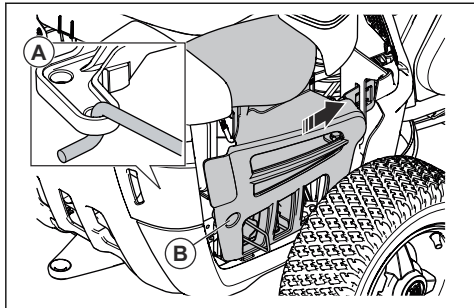

За проверка и смяна на запалителната свещ

1. Свалете десния заден капак, вижте *За да свалите и поставите задния десен капак на страница 60*.
2. Отстранете обувката на запалителния кабел и почистете около запалителната свещ.
3. Свалете запалителната свещ с $\frac{5}{8}$ " (16 mm) глух гаечен ключ за свещи.
4. Проверете запалителната свещ. Сменете, ако електродите са обгорели или ако izolацията е напукана или повредена. Ако запалителната свещ не е повредена, почистете я със стоманена четка.
5. Измерете разстоянието между електродите и се уверете, че е правилно. Вижте *Технически характеристики на страница 70*.

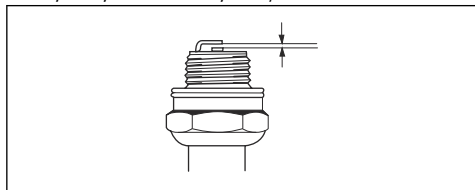

6. Огънете страничния електрод, за да регулирате разстоянието между електродите.
7. Поставете свещта обратно и я завъртете ръчно, докато достигне своето място.
8. Затегнете запалителната свещ с глух гаечен ключ за свещи, докато шайбата е притисната.
9. Затегнете използваната свещ още $\frac{1}{4}$ оборота и новата свещ още $\frac{1}{4}$ оборота.



ВНИМАНИЕ: Свещите, които не са затегнати правилно, могат да повредят двигателя.

10. Сменете обувката на запалителния кабел.



ВНИМАНИЕ: Не се опитвайте да запалите двигателя, ако запалителната свещ или запалителният кабел са били свалени.

11. Закрепете десния заден капак, вижте *За да свалите и поставите задния десен капак на страница 60*.

За да смените главния бушон

Изгорял бушон се познава по прекъснатия проводник.

1. Развийте 2-та винта и свалете защитния капак. Главният бушон се намира в държача зад акумулатора.

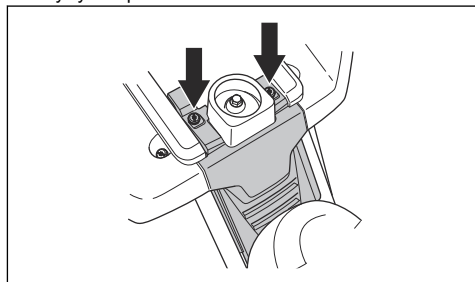

2. Издърпайте бушона от държача.

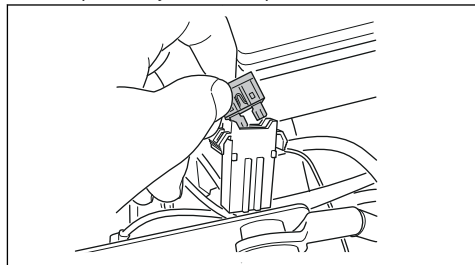

3. Сменете изгорелия бушон с нов бушон от същия тип с плосък щифт 15 A.
4. Сменете капака.

Ако главният бушон изгори скоро след като сте го сменили, има късо съединение. Поправете късото съединение, преди отново да работите с продукта. Поискайте помощ от оторизиран сервис.

За зареждане на акумулатора

- Заредете акумулатора, ако е твърде слаб, за да стартира двигателя.
- Използвайте стандартно зарядно устройство.



ВНИМАНИЕ: Не използвайте зарядно устройство за форсирано зареждане или устройство за външно аварийно стартиране. Това ще

доведе до повреда на електрическата система на продукта.

- Заредете за 4 часа при максимум 3 А.
- Винаги изключвайте зарядното устройство, преди да стартирате двигателя.
- Когато батерията се зарежда, свържете червения кабел към ПОЛОЖИТЕЛНАТА клема (+) и черния кабел към ОТРИЦАТЕЛНАТА клема (-) на акумулатора. Уверете се, че червеният (+) кабел е изтеглен зад черния (-) кабел.

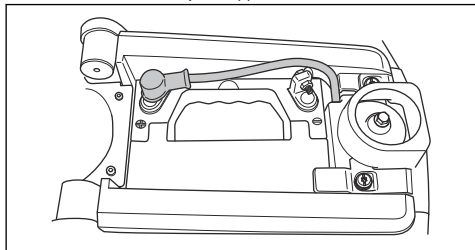

За да направите аварийно стартиране на двигателя

Ако акумулаторът е прекалено изтощен, за да стартирате двигателя, можете да използвате стартовите кабели, за да направите аварийно стартиране. Този продукт има система от 12 V с отрицателно заземяване. Продуктът, който се използва за аварийно стартиране, също трябва да има система от 12 V с отрицателно заземяване.

За да свържете стартовите кабели



ПРЕДУПРЕЖДЕНИЕ: Опасност от експлозия поради експлозивен газ, който идва от акумулатора. Не свързвайте отрицателния извод на напълно зареден акумулатор към или в непосредствена близост до отрицателния извод на разреден акумулатор.



ВНИМАНИЕ: Не използвайте акумулатора на Вашия продукт, за да стартирате други автомобили.

1. Свалете капака на двигателя.
2. Свалете капака на корпуса на акумулатора.

3. Свържете единия край на червения кабел към ПОЛОЖИТЕЛНАТА клема (+) на изтощения акумулатор (A).

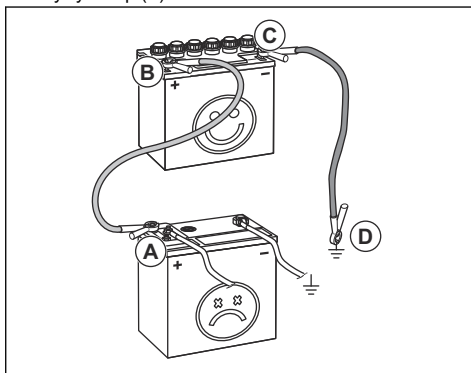

4. Свържете другия край на червения кабел към ПОЛОЖИТЕЛНАТА клема (+) на напълно заредения акумулатор (B).



ПРЕДУПРЕЖДЕНИЕ: Не свързвайте накъсо краищата на червения кабел към шасито.

5. Свържете единия край на черния кабел към ОТРИЦАТЕЛНАТА клема (-) на напълно зареден акумулатор (C).
6. Свържете другия край на черния кабел за ЗАЗЕМЯВАНЕТО НА ШАСИТО (D), на отдалечено от резервоара за гориво и акумулатора място.
7. Сменете капаците.

За да махнете стартовите кабели

Забележка: Махнете стартовите кабели в обратна последователност на начина, по който ги свързвате.

1. Извадете ЧЕРНИЯ кабел от шасито.
2. Извадете ЧЕРНИЯ кабел от напълно заредената батерия.
3. Извадете ЧЕРВЕНИЯ кабел от двата акумулатора.

Налигане на гумите

Нормалното налягане в гумите е 60 kPa (0,6 bar/8,5 PSI) за всичките 4 гуми.

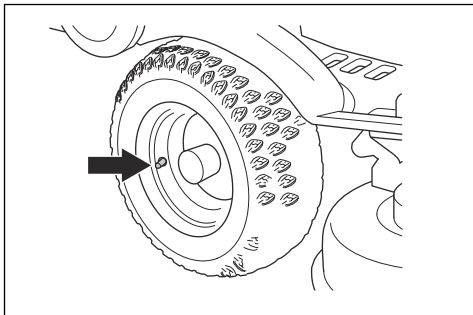

За сваляне на приставката за мулчиране

Ще намерите приставката за мулчиране от долната страна на платформата за рязане.

1. Свалете платформата за рязане. Вижте *За да свалите платформата за рязане на страница 49*.
2. Премахнете винтовете, които държат приставката за мулчиране и я извадете.

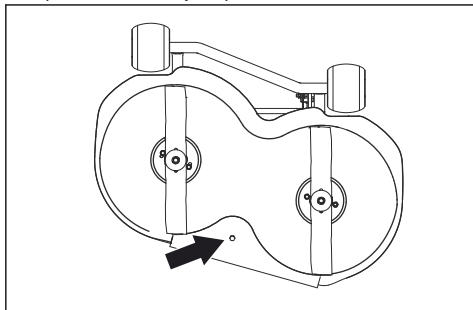

3. Поставете платформата за рязане в положение за косене.
4. Прикрепете приставката за мулчиране в обратна последователност.

За проверка на ножовете



ВНИМАНИЕ: Повредените или неправилно балансирани остриета могат да повредят продукта. Сменете повредените ножове. Възложете на упълномощен сервис заточването и балансирането на затъпените ножове.

1. Свалете платформата за рязане. Вижте *За да свалите платформата за рязане на страница 49*.

2. Погледнете ножовете, за да видите дали не са повредени и не е необходимо да бъдат заточени.

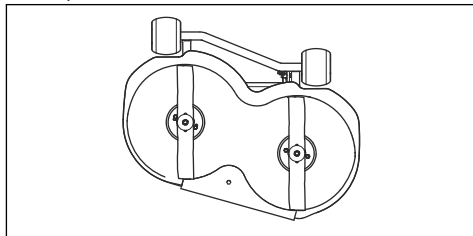

3. Затегнете придържащите болтове на ножовете с въртящ момент на затягане от Nm.

За смяна на ножовете

1. Свалете платформата за рязане. Вижте *За да свалите платформата за рязане на страница 49*.
2. Блокирайте ножа с дървено трупче (А).

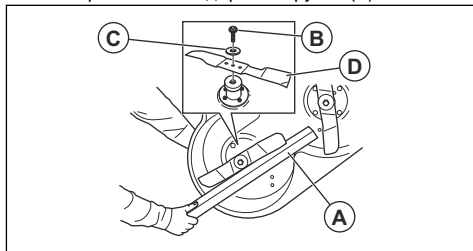

3. Разхлабете и махнете придържащия болт на ножовете (В), шайбите (С) и ножа (D).
4. Монтирайте новия нож с извитите краища към платформата за рязане.



ПРЕДУПРЕЖДЕНИЕ:

Неправилен тип нож може да доведе до изхвърляне на предмети от платформата за рязане и да причини сериозно нараняване. Използвайте само посочените ножове в *Технически характеристики на страница 70*.

5. Прикрепете острието, шайбата и болта. Затегнете болта с правилния въртящ момент на затягане. Вижте *Технически характеристики на страница 70*.

За проверка на нивото на моторното масло, (R 112C, R 112C5)

1. Паркирайте машината на равна повърхност и спрете двигателя.
2. Отворете капака на двигателя.

3. Разхлабете мерителната пръчка и я извадете.

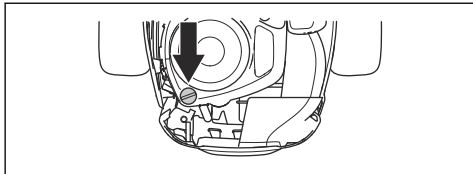

4. Почистете маслото от мерителната пръчка.
5. Поставете обратно мерителната пръчка и я затегнете.
6. Разхлабете и издърпайте мерителната пръчка и отчетете нивото на маслото.
7. Нивото на маслото трябва да бъде между маркировките на мерителната пръчка. Ако нивото е близо до маркировката ADD (Добавяне), долейте масло, докато достигне маркировката FULL (Пълно).

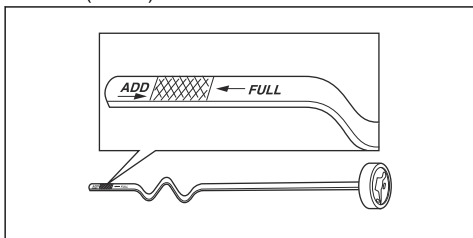

8. Налейте маслото през отвора за мерителната пръчка. Сипвайте маслото бавно.

Забележка: Вижте *Технически характеристики на страница 70* за типовете моторно масло, което препоръчваме.. Не смесвайте различни типове масла.

9. Затегнете правилно мерителната пръчка, преди да стартирате двигателя. Стартирайте двигателя и го оставете да работи на празен ход около 30 секунди. Спрете двигателя. Изчакайте 30 секунди и проверете отново нивото на маслото.

За проверка на нивото на моторното масло, (R 115C)

1. Паркирайте машината на равна повърхност и спрете двигателя.
2. Отворете капака на двигателя.

3. Разхлабете мерителната пръчка и я извадете.

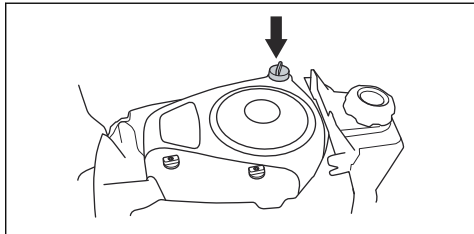

4. Почистете маслото от мерителната пръчка.
5. Поставете обратно мерителната пръчка и я затегнете.
6. Разхлабете и издърпайте мерителната пръчка и отчетете нивото на маслото.
7. Нивото на маслото трябва да бъде между маркировките на мерителната пръчка. Ако нивото е близо до маркировката ADD (Добавяне), долейте масло, докато достигне маркировката FULL (Пълно).

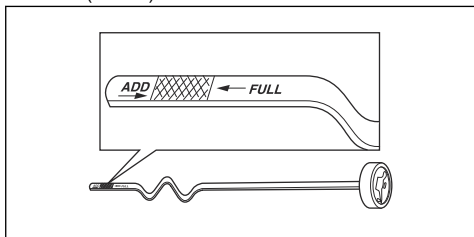

8. Налейте маслото през отвора за мерителната пръчка. Сипвайте маслото бавно.

Забележка: Вижте *Технически характеристики на страница 70* за типовете моторно масло, което препоръчваме.. Не смесвайте различни типове масла.

9. Затегнете правилно мерителната пръчка, преди да стартирате двигателя. Стартирайте двигателя и го оставете да работи на празен ход около 30 секунди. Спрете двигателя. Изчакайте 30 секунди и проверете отново нивото на маслото.

За смяна на моторното масло



ПРЕДУПРЕЖДЕНИЕ:

Моторното масло е много горещо непосредствено след спирането на двигателя. Оставете двигателя да изстине, преди да източите маслото. Ако разлеее моторно масло върху кожата си, почистете със сапун и вода.

1. Поставете съд под изпускателна пробка за масло.
2. Извадете мерителната пръчка.

3. Свалете канала за източване.

a) За R 112C.

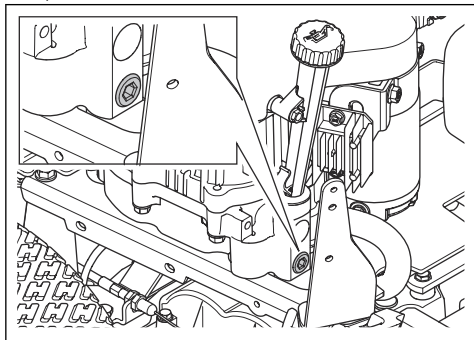

b) За R 112C5 и R 115C.

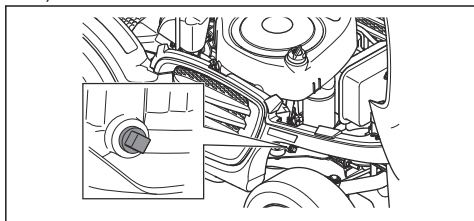

4. Източете моторното масло в съда.

5. Поставете канала за източване и го затегнете.

6. Налейте ново моторно масло. Направете справка с *За проверка на нивото на моторното масло, (R 115C) на страница 64.*

7. Монтирайте мерителната пръчка.

8. Оставете двигателя да се загрее, а след това проверете дали няма теч от изпускателната пробка за масло.

Отстраняване на проблеми

График за отстраняване на проблеми

Ако не можете да намерите решение на Вашите проблеми в това ръководство на собственика, говорете с Вашия сервиз на Husqvarna.

Проблем	Причина
Стартерният двигател не завърта двигателя	Не е задействана спирачката за паркиране. Вижте <i>За задействане и освобождаване на спирачката за паркиране на страница 54.</i>
	Лостът за повдигане на платформата за рязане е в положение за косене. Вижте <i>За повдигане и спускане на платформата за рязане на страница 51.</i>
	Изгорял е главният бушон. Вижте <i>За да смените главния бушон на страница 61.</i>
	Ключалката на запалването е повредена.
	Връзката между кабела и акумулатора е лоша. Вижте <i>За зареждане на акумулатора на страница 61.</i>
	Акумулаторът е прекалено изтощен. Вижте <i>За зареждане на акумулатора на страница 61.</i>
Стартерният двигател е повреден.	

Проблем	Причина
Двигателят не стартира, когато стартерният двигател развърти двигателя	В резервоара за гориво няма гориво. Вижте <i>За наливане на гориво на страница 50</i> .
	Запалителната свещ е повредена.
	Запалителният кабел е повреден.
	Има замърсяване в карбуратора или в горивопровода.
Двигателят не работи плавно	Запалителната свещ е повредена.
	Карбураторът не е регулиран правилно.
	Въздушният филтър е задръстен. Вижте <i>За почистване и смяна на въздушния филтър (R 112C, R 112C5) на страница 59</i> .
	Вентилационният канал на резервоара за гориво е запушен.
	Има замърсяване в карбуратора или в горивопровода.
	Регулаторът на дроселната клапа е нагласен на положение "задействан смучач" или кабелът на газта е неправилно регулиран
Двигателят очевидно няма мощност	Въздушният филтър е задръстен. Вижте <i>За почистване и смяна на въздушния филтър (R 112C, R 112C5) на страница 59</i> .
	Запалителната свещ е повредена.
	Има замърсяване в карбуратора или в горивопровода.
	Регулаторът на дроселната клапа е нагласен на положение "задействан смучач" или кабелът на газта е неправилно регулиран
Акумулаторът не се зарежда	Акумулаторът е повреден. Вижте <i>Инструкции за безопасност за батерията на страница 47</i> .
	Лоша връзка между кабелните съединители и клемите на акумулатора. Вижте <i>За зареждане на акумулатора на страница 61</i> .
Има вибрации в машината	Ножовете са разхлабени. Вижте <i>За проверка на ножовете на страница 63</i> .
	Един или повече ножове са дебалансираны. Вижте <i>За проверка на ножовете на страница 63</i> .
	Двигателят е разхлабен.

Проблем	Причина
Резултатът от рязането е незадоволителен	Ножовете са затъпени. Вижте <i>За проверка на ножовете на страница 63.</i>
	Тревата е висока или мокра. Вижте <i>За получаване на добър резултат на страница 54.</i>
	Платформата за рязане е изместена.
	Има задръстване с трева в платформата за рязане. Вижте <i>За почистване на машината на страница 56.</i>
	Налягането на гумите е различно от лявата и дясната страна. Вижте <i>Налягане на гумите на страница 63.</i>
	Машината работи с прекалено висока скорост. Вижте <i>Технически характеристики на страница 70.</i>
	Оборотите на двигателя са прекалено ниски. Вижте <i>Технически характеристики на страница 70.</i>
Задвижващият ремък приплъзва.	

Транспортиране, съхранение и изхвърляне

Транспортиране

- Машината е тежка и може да причини наранявания от премазване. Внимавайте при товарене върху или разтоварване от превозно средство или ремарке.
- Не повдигайте продукта. Ушите за транспортиране не са одобрени точки на повдигане и трябва да се използват само за безопасно закрепване на продукта към ремарке.
- Използвайте одобрено ремарке за транспортиране на машината.
- Уверете се, че познавате местните разпоредби за движение по пътищата, преди да транспортирате машината в ремарке или по пътищата.

За безопасното закрепване на машината върху ремарке за транспортиране



ПРЕДУПРЕЖДЕНИЕ:

Спирачката за паркиране не е достатъчна за блокиране на машината по време на транспортиране. Закрепете продукта здраво към ремаркетото.

Оборудване: 2 одобрени обтягащи ремъка и 4 дървени клина за колела.

1. Активирайте спирачката за паркиране.
2. Поставете обтягащите ремъци около рамата или задното товарно отделение.

3. Затегнете обтягащите ремъци към предната и задната част на ремаркетото, за да обезопасите продукта.
4. Поставете блоковете за колелата пред и зад задните колела.

За поставяне на опори под продукта



ПРЕДУПРЕЖДЕНИЕ: Винаги поставяйте опори от 2-те страни на продукта, за да е стабилен.

1. Паркирайте продукта на твърда и равна повърхност.
2. Свалете платформата за рязане. Вижте *За да свалите платформата за рязане на страница 49.*
3. Повдигнете продукта с монтаж на подемно устройство.

4. Поставете предните опори под осите на предните колела.

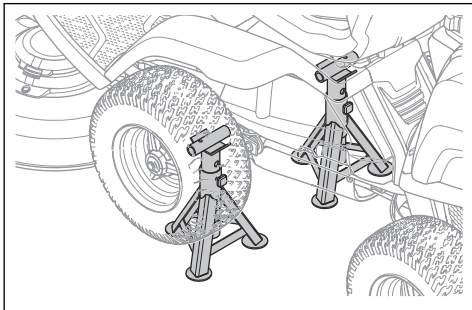

5. Поставете задните опори под задната рамка.

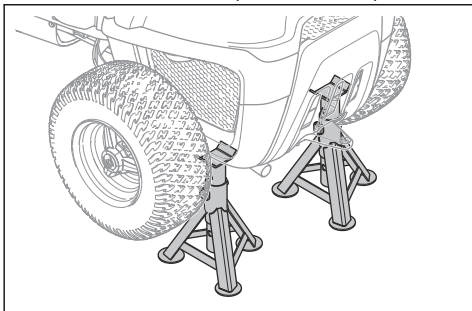

За теглене на машината

Машината има хидростатична трансмисия. За да предотвратите повреждане на трансмисията, теглете продукта на кратки разстояния и с ниска скорост.

Изключете трансмисията, преди да теглите продукта. Вижте *За включване и изключване на задвижващата система, R 112C, R 115C на страница 50.*

Съхранение

В края на сезона и преди повече от 30 дни съхранение подгответе машината за съхранение. Ако държите гориво в резервоара за гориво в продължение на 30 или повече дни, лепкави частици могат да предизвикат блокиране на карбуратора. Това има отрицателно въздействие върху работата на двигателя.

За да предотвратите образуването на лепкави частици, добавете стабилизатор. Ако се използва алкилатен бензин, не е необходим стабилизатор. Ако използвате стандартен бензин, не сменяйте с алкилатен бензин. Това може да предизвика втвърдяване на чувствителните гумени части. Добавете стабилизатор към горивото в резервоара или в контейнера за съхранение на горивото. Винаги използвайте указанията от потребителя съотношения на смесване. Оставете двигателя да работи най-

малко 10 минути, след като добавите стабилизатор, докато той потече в карбуратора.



ПРЕДУПРЕЖДЕНИЕ: Не съхранявайте машината с гориво в резервоара за гориво на закрито или на места с лоша вентилация. Съществува опасност от пожар, ако изпаренията от горивото са близо до открит пламък, искри или сигнални лампи на котли, резервоари за топла вода и сушилни за дрехи.



ПРЕДУПРЕЖДЕНИЕ: Отстранете тревата, листата и други запалими материали от машината, за да намалите риска от злополука. Оставете машината да се охлади, преди да я оставите за съхранение.

- Почистване на продукта, вижте *За почистване на машината на страница 56.* Поправете повредени места по боята, за да предотвратите корозията.
- Проверете машината за износени или повредени части и затегнете разхлабените винтове и гайки.
- Извадете батерията. Почистете го, заредете го и го поддържайте охладен по време на съхранение.
- Сменете моторното масло и изхвърлете отработеното масло.
- Изпразнете резервоара за гориво. Стартирайте двигателя и го оставете да работи, докато се изразходи горивото в карбуратора.

Забележка: Не изпразвайте резервоара за гориво и карбуратора, ако е бил добавен стабилизатор.

- Развийте пробките и налейте по около една супена лъжица моторно масло във всеки от цилиндрите. Развъртете на ръка двусекционния вал на двигателя, за да се нанесе маслото и поставете обратно пробките.
- Смажете всички смазочни нипели, съединения и оси.
- Съхранявайте машината на чисто и сухо място и я покрийте за допълнителна защита.
- Покривало за предпазване на Вашата машина по време на съхранението или транспортирането можете да получите чрез Вашия дилър.

Изхвърляне

- Химическите вещества могат да бъдат опасни и не трябва да се изливат на земята. Винаги изхвърляйте използваните химикали в сервизен център или на подходящо място за изхвърляне на отпадъци.

- Когато машината се износи, изпратете я обратно на дилъра или на подходящо място за рециклиране.
- Маслото, маслените филтри, горивото и акумулаторът може да имат отрицателно въздействие върху околната среда. Съблюдавайте местните изисквания за рециклиране и приложимите разпоредби.
- Не изхвърляйте акумулатора като битов отпадък.
- Изпратете акумулатора на сервиз на Husqvarna или го изхвърлете на място за депониране на използвани акумулатори.

Технически характеристики

Технически характеристики

	R112C	R112C5	R115C
Размери			
Дължина без платформа за рязане, mm	1781	1781	1813
Ширина без платформа за рязане, mm	793	797	829
Дължина с платформа за рязане, mm	2124	2124	2288
Ширина с платформа за рязане, mm	886	886	988
Височина, mm	1076	1076	1099
Тегло без платформа за рязане, с празни резервоари, kg	154	154	180
Колесна база, mm	800	800	845
Размери на гумите	160/50-8	160/50-8	165/60-8
Налягане на гумите, задни – предни, kPa/bar/PSI	60/0,6/8,5	60/0,6/8,5	60/0,6/8,5
Максимален градиент, градуси °	10	10	10
Двигател			
Марка	Husqvarna	Husqvarna	Briggs & Stratton
Модел	HS 413AE	HS 413AE	4145
Номинална изходна мощност на двигателя, kW ⁵	8,4	8,4	9,5
Работен обем, cm ³	413	413	500
Макс. обороти на двигателя, об/мин	3000 ± 100	3000 ± 100	3000 ± 100
Макс. скорост на преден ход, km/h	8	8	9
Макс. скорост на заден ход, km/h	7	7	7
Гориво с мин. октаново число	91	91	91
Обем на резервоара за гориво, литри	4	4	7
Масло	API клас SF, SG, SH или SJ SAE40, SAE30, SAE10W-30, SAE10W-40 или SAE5W-20	API клас SF, SG, SH или SJ SAE40, SAE30, SAE10W-30, SAE10W-40 или SAE5W-20	API клас SF, SG, SH или SJ. SAE40, SAE30, SAE10W-30, SAE10W-40 или SAE5W-20
Обем на резервоара за масло, литри	1,2	1,2	1,4

⁵ Номиналната мощност на двигателя е средната нетна мощност (при указаните об/мин) на стандартен двигател за модела двигател, измерен спрямо SAE стандарта J1349/ISO1585. Двигателите масово производство може да се отклоняват от тази стойност. Действителната изходна мощност за двигателя, инсталиран на крайния продукт, ще зависи от работната скорост, условията на околната среда и други стойности.

	R112C	R112C5	R115C
Двигател на стартера	Електрически стартер 12 V	Електрически стартер 12 V	Електрически стартер 12 V
Трансмисия			
Марка/модел	HydroGear T2	Peerless/MST205	HydroGear T2
Масло, клас SF-CC	SAE 10W/40	SAE 80W/90	SAE 10W/40
Обем на маслото, литри	2	0,5	2
Брой на предавките за преден ход	–	5	–
Брой на предавките за заден ход	–	1	–
Макс. скорост на преден ход, km/h	8	8	9
Макс. скорост на заден ход, km/h	8	3	7
Електрическа система			
Тип	12 V, отрицателно заземена	12 V, отрицателно заземена	12 V, отрицателно заземена
Акумулаторна батерия	12 V, 20 Ah	12 V, 20 Ah	12 V, 20 Ah
Запалителна свещ	Husqvarna HQT-9	Champion XC92YC	Champion XC92YC
Разстояние между електродите, mm/инч	0,75/0,030	0,75/0,030	0,75/0,030
Главен бушон	Плосък щифт, 15 A	Плосък щифт, 15 A	Плосък щифт, 15 A
Шумови емисии ⁶			
Ниво на звуковата мощност, измерена в dB(A)	98	99	99
Гарантирано ниво на звукова мощност, dB(A)	99	100	99
Нива на шума ⁷			
Ниво на звуковото налягане при ухото на оператора, dB(A)	84	85	85
Нива на вибрациите ⁸			
Ниво на вибрация на кормилото, m/s ²	1,06	1,6	1,6
Ниво на вибрация на седалката, m/s ²	0,45	0,7	0,7
Платформа за рязане			
Тип	Combi	Combi	Combi
Ширина на рязане, mm	850	850	950
Височина на рязане, 5 позиции, mm	25-70	25-70	25 – 75

⁶ Емисии на шума в околната среда, измерени като звукова мощност (L_{WA}) в съответствие с директива на ЕО 2000/14/ЕО.

⁷ Ниво на звуковото налягане съгласно EN ISO 5395. Отчетените данни за нивото на звуковото налягане имат типична статистическа дисперсия (стандартно отклонение) от 1,2 dB(A).

⁸ Ниво на вибрациите съгласно EN ISO 5395. Отчетените данни за равнището на вибрации имат типична статистическа дисперсия (стандартно отклонение) от 0,2 m/s² (кормило) и 0,8 m/s² (седалка).

	R112C	R112C5	R115C
Дължина на острието, mm	430	430	471
Нож			
Номер на артикул	5810835-01	5810835-01	5803974-01



ПРЕДУПРЕЖДЕНИЕ:

Използването на платформа за рязане, която не е одобрена за продукта, може да доведе до изхвърчане на предмети

с висока скорост и да причини сериозно нараняване. Не използвайте други типове платформа за рязане, освен определения в това ръководство за оператора.

Обслужване

Сервиз

Извършвайте ежегодна проверка в оторизиран сервиз, за да се уверите, че машината ще работи безопасно и по най-добрия начин по време на активния сезон. Най-доброто време за извършване на сервизно обслужване или основен ремонт на машината е неактивният сезон.

Когато изпращате поръчка за резервните части, предоставяйте информация за годината на покупка, модела, типа и серийния номер.

Винаги използвайте оригинални резервни части.

Декларация за съответствие

Декларация за съответствие на ЕС

Ние, **Husqvarna AB**, SE-561 82 Huskvarna, Швеция,
тел.: +46-36-146500, декларираме на своя собствена
отговорност, че продуктът:

Описание	Самоходна косачка за трева
Марка	Husqvarna
Тип/модел	R 112C, R 112C5, R 115C
Идентификация	Серийни номера от 2022 и нататък

отговаря напълно на следните директиви и
регламенти на ЕС:

Директива/регламент	Описание
2006/42/ЕО	"относно машините"
2014/30/ЕС	"относно електромагнитната съвместимост"
2000/14/ЕО	"относно шумовите емисии в околната среда"
2011/65/ЕС	"по отношение на ограничението за използване на определени опасни вещества в електрическо и електронно оборудване"

и че следните стандарти и/или технически
спецификации са приложени: EN ISO 12100:2010,
EN ISO 5395-1:2013/A1:2018, EN ISO 5395-3: 2013/
A1:2017/A2:2018, EN IEC 63000:2018.

Нотифициран орган: 0404, RISE SMP Svensk
Maskinprovning AB, Box 4053, SE-904 03 Umeå,
Sweden, сертифицира за съответствие с Директива
на съвета 2000/14/ЕО, процедура за оценка на
съответствието: приложение VI.

За информация относно шумови емисии направете
справка с *Технически характеристики на страница
70.*

Husqvarna, 2022-10-31



Claes Losdal, мениджър "Разработки и развитие/
градински продукти", Husqvarna AB

Отговорен за техническата документация



Зміст

Вступ.....	74	Усунення несправностей.....	101
Безпека.....	78	Транспортування, зберігання й утилізація.....	102
Збирання.....	84	Технічні дані.....	105
Експлуатація.....	86	Обслуговування.....	107
ТЕХНІЧНЕ ОБСЛУГОВУВАННЯ.....	90	Декларація відповідності.....	108

Вступ

Перевірка перед доставкою та номери виробів

підписаний екземпляр документа, що засвідчує виконання перевірки перед доставкою.

Зверніть увагу: Цей виріб було перевірено перед доставкою. Обов'язково отримайте в дилера

Контактні дані центру обслуговування:	
Цей посібник користувача стосується виробу з номером / серійним номером:	
	/
Двигун:	
Трансмісія:	

Опис виробу

Цей виріб – газонокосарка-трактор. Педалі руху вперед і зворотного руху дозволяють оператору плавно регулювати швидкість. Виріб використовується з різальною декою 2-в-1 із заглушкою для мульчування.

Правильне використання

Виріб призначено для скошування трави на відкритих рівних ділянках у житлових районах і в садах. Для використання виробу в інших цілях слід приєднати

до нього додаткове обладнання. Із питаннями щодо доступності аксесуарів звертайтеся до свого дилера Husqvarna.

Страхування виробу

Ваш новий виріб необхідно застрахувати. За поясненнями зверніться до своєї страхової компанії. Рекомендуємо отримати повне всеохоплююче страхування, що включає страхування третіх осіб, страхування від пожежі, пошкодження, крадіжки та відповідальності.

Огляд виробу R 112C, R 115C

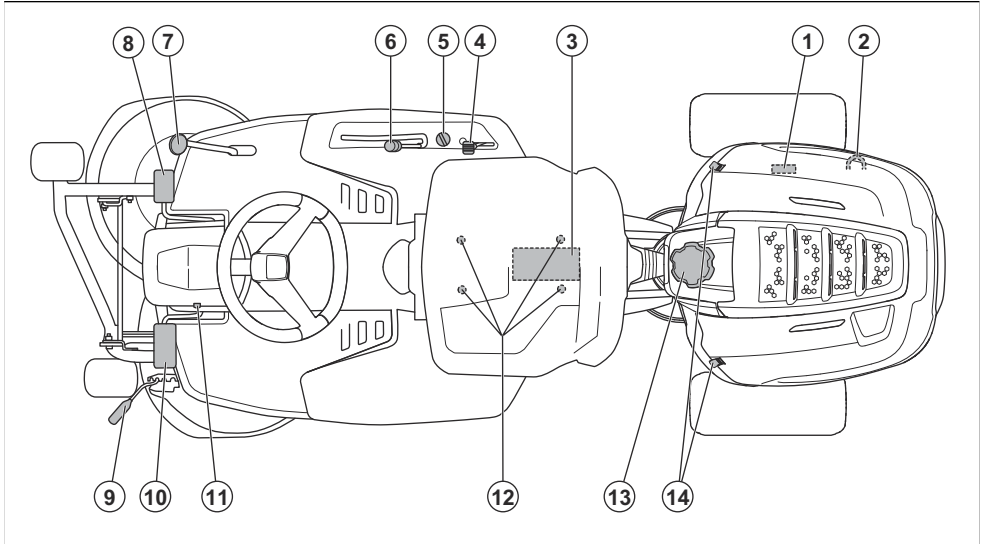

1. Пластика технічних даних
2. Важіль для зчеплення й розчеплення привода
3. Акумулятор
4. Керування газом/керування системою запуску холодного двигуна
5. Замок запалювання
6. Підйомний важіль для різальної деки
7. Педаль зворотного руху
8. Педаль руху вперед
9. Важіль регулювання висоти різання
10. Педаль стояночного гальма
11. Кнопка блокування стояночного гальма
12. Налаштування сидіння
13. Кришка паливного бака
14. Замок кришки

Огляд виробу R 112C5

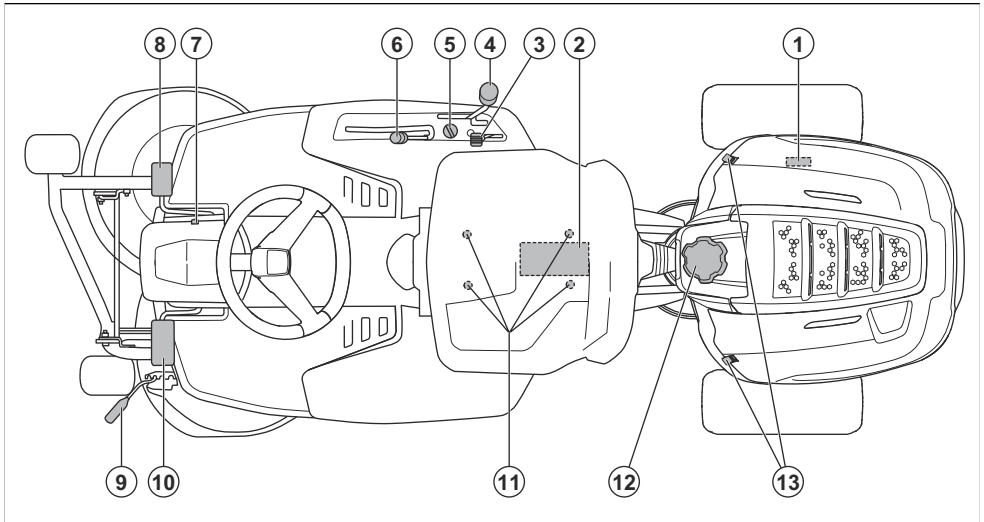

1. Пластинка технічних даних
2. Акумулятор
3. Керування газом/керування системою запуску холодного двигуна
4. Важіль перемикання передач
5. Замок запалювання
6. Підйомний важіль для різальної деки
7. Кнопка блокування стояночного гальма
8. Педаль стояночного гальма
9. Важіль регулювання висоти різання
10. Педаль зчеплення
11. Налаштування сидіння
12. Кришка паливного бака
13. Замок кришки

Запобіжний вимикач сидіння

Запобіжний вимикач сидіння запускає ланцюг безпеки, коли оператор встає із сидіння. Двигун і привід лез зупиняються, якщо леза використовуються або якщо не застосовано стояночне гальмо. Див. також *Ланцюг аварійного захисту на сторінці 81*.

Елементи керування дроселя та заслінки

Елементи керування дроселя та заслінки регулюють частоту обертання та активують заслінку. Переміщуйте елемент керування вперед для збільшення частоти обертання та назад для її зменшення. Для застосування заслінки переміщуйте елемент керування у верхнє положення. Заслінка

використовується для запуску холодного двигуна. Див. *Запуск двигуна на сторінці 87*.

Різальна дека

Виріб використовується з різальною декою 2-в-1 із функцією мульчування. Функція мульчування дозволяє перетворювати траву на добриво. Різальну деку 2-в-1 також можна використовувати без функції мульчування для викидання трави ззаду.

Важіль регулювання висоти різання

Можна встановити 5 різних рівнів висоти різання (1–5).

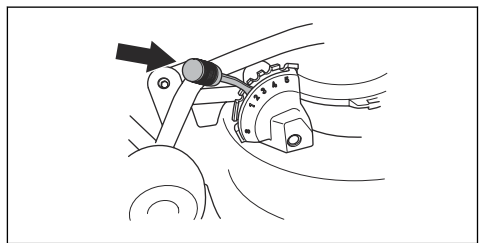

Зверніть увагу: Перед регулюванням висоти різання необхідно підняти різальну деку.

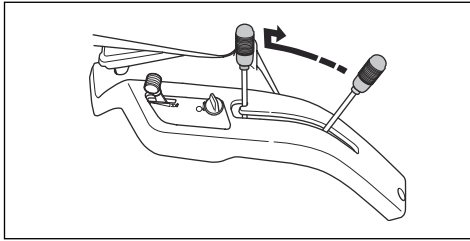

Символи на виробі



УВАГА! недбале чи неправильне використання може призвести до серйозних травм або смерті оператора чи інших осіб.



Перед користуванням виробом уважно прочитайте посібник користувача й переконайтеся, що ви зрозуміли всі вказівки.



Оберткові леза. Коли двигун увімкнено, тримайтеся подалі від кожуха леза.



Увага: обертальні частини. Тримайтеся подалі від рухомих частин.



Остерігайтеся рикошету й об'єктів, які можуть вилітати з-під виробу.



Забороняється використовувати виріб, якщо поряд є тварини чи люди (особливо діти).



Перш ніж розпочати рух назад і під час такого руху дивіться назад.



Забороняється косити траву на схилах. Не використовуйте виріб для косіння на ділянках із нахилом понад 10°. Дивіться розділ *Скошування трави на схилах* на сторінці 81.



Забороняється перевозити на виробі або обладнанні пасажирів.



Рух уперед.

N

Нейтральна передача.



Рух назад.



Зчеплення (R 112C5).



Заслінка (для R 115C і R 112C5).



Стояночне гальмо.



Виріб відповідає належним вимогам директив ЄС.



Етикетка з інформацією щодо шумових викидів у навколишнє середовище відповідно до вимог директив і нормативних актів ЄС і Сполученого Королівства та Закону про збереження навколишнього середовища (контроль шуму) 2017 р. Нового Південного Уельсу. Гарантований рівень звукової потужності виробу вказано в розділі *Технічні характеристики на сторінці 105* і на етикетці.

UK
CA

Цей виріб відповідає вимогам застосовних норм Сполученого Королівства.



Завжди користуйтеся відповідними засобами захисту органів слуху.



Зупиніть двигун.

START

Запустіть двигун.



Частота обертання двигуна – швидко.



Частота обертання двигуна – повільно.



Паливо.



Вміст етанолу не більше 10%.



Леза зчеплені.



Леза розчеплені.



Положення різальної деки для транспортування.



Робоче положення різальної деки.



Рівень оливи.

Зверніть увагу: Інші позначення/бирки на виробі стосуються сертифікаційних вимог для певних торгових зон.

Відповідає вимогам європейського екологічного стандарту Євро-5



ПОПЕРЕДЖЕННЯ: Внесення змін у двигун позбавляє чинності сертифікацію ЄС для цього виробу.

Відповідальність за якість продукції

Згідно із законом про відповідальність за якість продукції ми не несемо відповідальності за будь-які пошкодження, спричинені роботою наших виробів, якщо:

- виріб було неправильно відремонтовано;
- виріб було відремонтовано із використанням деталей, виготовлених не виробником або не затверджених ним;
- виріб обладнано аксесуаром, виготовленим не виробником або не затвердженим ним;
- виріб було відремонтовано в неавторизованому сервісному центрі або неавторизованою компанією;

Безпека

Визначення щодо безпеки

Попередження, застереження й примітки служать для наголошення на особливо важливих положеннях посібника.



ПОПЕРЕДЖЕННЯ: Вказує на те, що в разі порушення інструкцій, наведених у цьому посібнику, існує небезпека поранення або смерті оператора чи інших осіб, що знаходяться поруч.



УВАГА: Вказує на те, що в разі порушення інструкцій, наведених у цьому посібнику, існує небезпека пошкодження виробу, інших матеріалів або навколишніх об'єктів.

Зверніть увагу: Використовується для надання додаткової інформації щодо певної ситуації.

Загальні правила техніки безпеки



ПОПЕРЕДЖЕННЯ: Виріб здатний перерізати кінцівки та відкидати предмети. Порушень правил техніки безпеки може призвести до важких травм або смерті.



ПОПЕРЕДЖЕННЯ: Не використовуйте виріб в разі пошкодження різального обладнання. Пошкоджене різальне обладнання може відкидати предмети або спричинити важкі травми аж до смерті. Пошкоджені леза необхідно негайно замінювати.



ПОПЕРЕДЖЕННЯ: Під час роботи цього виробу утворюється електромагнітне поле. Це поле може за деяких умов взаємодіяти з активними чи пасивними медичними імплантатами. Щоб зменшити ризик тяжких або смертельних травм, рекомендуємо

особам із медичними імплантатами проконсультуватися зі своїм лікарем і виробником медичного імплантату перед початком експлуатації цього виробу.



ПОПЕРЕДЖЕННЯ: Перш ніж розпочати використання виробу, уважно прочитайте наведені нижче попередження.

- Завжди будьте обережні та керуйтеся здоровим глуздом. Уникайте ситуацій, які виходять за межі ваших можливостей. Якщо ви не впевнені щодо того, як виконувати ту чи іншу операцію, навіть після вивчення посібника користувача, зверніться до спеціаліста, перш ніж продовжувати роботу.
- Перш ніж розпочати використання виробу, прочитайте посібник користувача та переконайтеся, що вам все зрозуміло.
- З'ясуйте, як безпечно використовувати виріб та елементи керування ним, а також, як швидко зупинити машину в разі потреби.
- Навчіться розпізнавати попереджувальні знаки.
- Тримайте виріб у чистоті, щоб вам було добре видно знаки та наклейки на ньому.
- Пам'ятайте, що оператор несе відповідальність за нещасні випадки, в результаті яких постраждали інші особи або їхнє майно.
- Не перевозьте пасажирів. Виріб призначений лише для однієї особи.

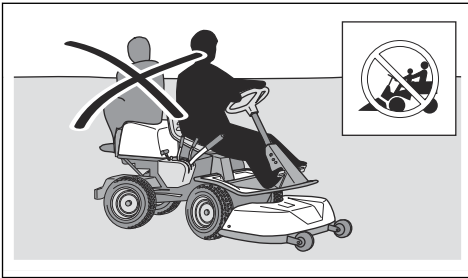

- Не залишайте виріб з увімкненим двигуном без нагляду. Перед тим, як залишити виріб без нагляду, завжди зупиняйте леза, вмикайте стояночне гальмо, вимикайте двигун та забирайте ключ запалювання.
- Використовуйте виріб тільки при денному світлі або в добре освітленому середовищі. Тримайте виріб подалі від отворів та інших нестандартних об'єктів на землі. Будьте обережні – під час роботи можуть виникати інші ризики.
- Не використовуйте виріб у погану погоду, наприклад, під час туману, дощу, в умовах підвищеної вологості або у вологих місцях, при сильному вітрі, холоді, за наявності ризику враження блискавкою тощо.

- Щоб уникнути зіткнення, визначайте місцезнаходження та помічайте камені та інші нерухомі об'єкти.
- Необхідно очистити ділянку від таких предметів як камені, іграшки, дроти тощо. Вони можуть потрапити на леза та бути відкинутими.

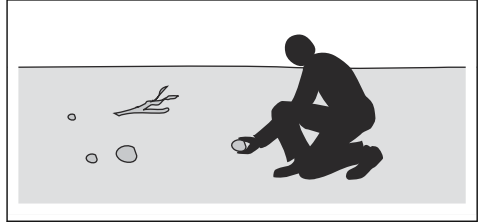

- Не дозволяйте дітям або іншим особам, що не мають дозволу на роботу з виробом, використовувати його або обслуговувати його. Вік користувача може регламентуватися місцевими законами.
- При увімкненні двигуна, застосуванні привода та на початку їзди необхідно переконаватися, що навколо нікого немає.
- Стежте за дорожнім рухом, працюючи біля дороги або перетинаючи дорогу.
- Не користуйтеся виробом, якщо ви втомлені, перебуваєте під впливом алкогольних, наркотичних, лікарських чи будь-яких інших засобів, що можуть вплинути на зір, зосередженість, свідомість чи координацію рухів.
- Виріб слід паркувати на рівній поверхні та з вимкненим двигуном.

Правила техніки безпеки, що стосуються дітей



ПОПЕРЕДЖЕННЯ: Перш ніж розпочати використання виробу, уважно прочитайте наведені нижче попередження.

- Якщо не слідкувати за наближенням дітей до інструмента, можуть статися нещасні випадки з тяжкими наслідками. Дітей може приваблювати продукт та процес його роботи. Діти швидко пересуваються з місця, тож необхідно проявляти особливу обережність.
- Не допускайте дітей на ділянку, на якій працюватиме косарка. Переконайтеся, що діти знаходяться під наглядом дорослих.
- Зберігайте пильність та вимикайте виріб, щойно побачите, що на ділянці для скошування з'явилася дитина. Будьте особливо обережні, наближаючись до поворотів, кущів, дерев або інших об'єктів, що обмежують видимість.
- Перш ніж розпочати рух назад та під час такого руху дивіться позаду себе та вниз, щоб

переконалися, що поблизу виробу немає малих дітей.

- Не дозволяйте дітям їздити на виробі. Вони можуть упасти та отримати серйозні травми або заважати безпечному пересуванню виробу.
- Не дозволяйте дітям керувати виробом.

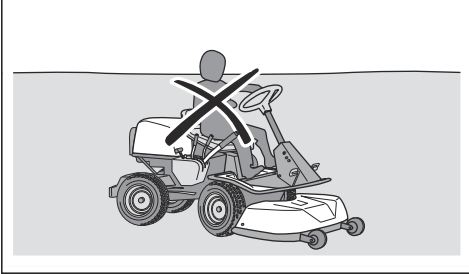

Правила техніки безпеки під час використання виробу



ПОПЕРЕДЖЕННЯ: Не торкайтеся двигуна або вихлопної системи під час роботи виробу або безпосередньо після завершення роботи. Двигун і система випуску сильно нагріваються під час роботи. Існує небезпека опіків, пожежі й пошкодження майна або навколишніх об'єктів. Під час роботи з виробом тримайтеся подалі від куців та інших об'єктів.



ПОПЕРЕДЖЕННЯ: Перш ніж розпочати використання виробу, уважно прочитайте наведені нижче попередження.

- Завжди дивіться назад і вниз перед увімкненням зворотного ходу й під час руху назад. Стежте, щоб газонокосарка не наїхала на малу або велику перешкоду.
- Зменшуйте швидкість перед поворотом за ріг.
- Зупиніть леза, перш ніж рухатися ділянкою, де не потрібно косити траву.



УВАГА: Перш ніж розпочати використання виробу, уважно прочитайте наведені нижче застереження.

- Перед роботою з виробом очистьте всмоктувач холодного повітря двигуна від трави й бруду. Засмічення всмоктувача холодного повітря може призвести до пошкодження двигуна.
- Навколо каміння й інших великих предметів рухайтесь обережно та слідкуйте, щоб леза не торкалися цих предметів.

- Не переїжджайте предмети виробом. Якщо ви переїхали предмет або наїхали на нього, зупиніть виріб й огляньте його та різальну деку. За необхідності перед повторним запуском необхідно провести ремонт.

Засоби індивідуального захисту



ПОПЕРЕДЖЕННЯ: Перш ніж розпочати використання виробу, уважно прочитайте наведені нижче попередження.

- Під час роботи з виробом використовуйте сертифіковане особисте захисне спорядження. Засоби індивідуального захисту не можуть повністю усунути небезпеку травмування, але в разі нещасного випадку знизять ступінь тяжкості травми. Дозвольте дилеру допомогти вам із вибором підходящого обладнання.
- Користуйтеся відповідними захисними навушниками. Тривала робота за сильного шуму може призвести до необоротного погіршення слуху.
- Використовуйте взуття із захистом від ковзання для роботи у важких умовах. Рекомендується взувати взуття з металевими носками. Заборонено використовувати відкрите взуття або працювати босоніж.

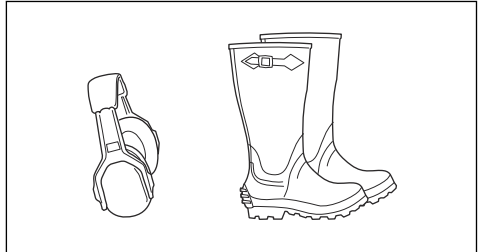

- За потреби використовуйте рукавички, наприклад якщо необхідно приєднати, оглянути або почистити різальне обладнання.
- Не вдягайте просторий одяг, прикраси чи інші речі, що можуть застрягнути між рухомими частинами.
- Тримайте аптечку й вогнегасник поблизу.

Механізми безпеки на пристрої



ПОПЕРЕДЖЕННЯ: Перш ніж розпочати використання виробу, уважно прочитайте наведені нижче попередження.

- Не використовуйте виріб із пошкодженими захисними пристроями. Регулярно перевіряйте захисні пристрої. У випадку пошкодження

захисних пристроїв зверніться до центру обслуговування Husqvarna.

- Не змінюйте конструкцію захисних пристроїв. Забороняється працювати з виробом, якщо захисні пластини, кожухи, запобіжні вимикачі або інші захисні пристрої не встановлені або зламані.

Перевірка замка запалювання

- Для перевірки замка запалювання запустіть і зупиніть двигун. Див. розділи *Запуск двигуна на сторінці 87* та *Зупинення двигуна на сторінці 90*.
- Переконайтеся, що двигун заводиться при переведенні замка запалювання в положення «START» (Пуск).
- Переконайтеся, що двигун миттєво вимикається при переведенні замка запалювання в положення «STOP» (Стоп).

Ланцюг аварійного захисту

Двигун можна запускати лише за умови забезпечення наведених нижче умов.

- Різальна дека піднята та стоянчне гальмо увімкнено.

Двигун має зупинятися в наведених нижче ситуаціях.

- Різальна дека опущена, а оператор встав зі свого місця.
- Різальна дека піднята, стоянчне гальмо не увімкнено, а оператор встав зі свого місця.

Щоб перевірити ланцюг безпеки, спробуйте запустити двигун, не виконавши одну з наведених вище умов. Змініть умови та спробуйте ще раз. Робіть таку перевірку щодня.

Перевірка обмежувача швидкості, R 112C, R 115C

- Відпустіть педаль руху вперед (1). Швидкість зменшиться.
- Для більш ефективного гальмування натисніть педаль заднього ходу (2).

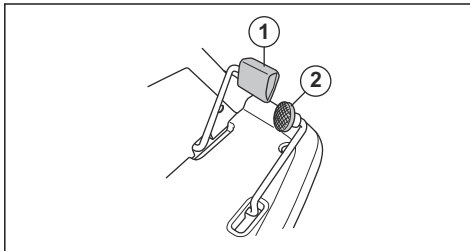

- Переконайтеся, що ніщо не перешкоджає ходу педаль руху вперед та заднього ходу.
- Переконайтеся, що швидкість зменшується при відпусканні педаль руху вперед.

Перевірка гальмівної педалі, R 112C5

Для R 112C5 педаль стоянчного гальма також слугує робочим гальмом.

- Переконайтеся, що швидкість зменшується при натисканні гальмівної педалі.

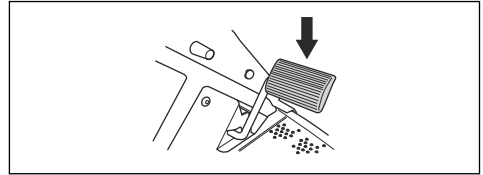

- Переконайтеся, що ніщо не перешкоджає ходу гальмівної педалі.

Глушник

Глушник зменшує рівень шуму та відводить вихлопні гази подалі від оператора.

Не використовуйте виріб із пошкодженим глушником або взагалі без глушника. В разі пошкодження глушника збільшується рівень шуму та підвищується небезпека загоряння.



ПОПЕРЕДЖЕННЯ: Під час роботи виробу та відразу після роботи, а також під час роботи двигуна на холостих обертах глушник сильно нагрівається. Зважайте на легкозаймисті матеріали та/або випари, щоб не допустити пожежі.

Стоянчне гальмо



ПОПЕРЕДЖЕННЯ: У випадку несправності стоянчного гальма виріб може почати рухатися та травмувати людей або пошкодити майно. Обов'язково перевіряйте та регулюйте стоянчне гальмо на регулярній основі.

Див. *Перевірка стоянчного гальма на сторінці 94*.

Захисні кожухи

Відсутність захисних кожухів або використання пошкоджених кожухів підвищує небезпеку травм від рухомих деталей і гарячих поверхонь. Перед роботою з виробом необхідно перевірити захисні кожухи. Переконайтеся, що захисні кожухи правильно встановлені й на них немає тріщин чи інших пошкоджень. Замініть пошкоджені кожухи.

Скошування трави на схилах



ПОПЕРЕДЖЕННЯ: Перш ніж розпочати використання виробу, уважно прочитайте наведені нижче попередження.

- Робота на схилах пов'язана з ризиком втрати контролю над виробом і перекидання виробу. Це може призвести до травмування чи смерті. На будь-яких схилах потрібно скошувати траву дуже обережно. Якщо ви не зможете розвернутися на схилі або не впевнені в безпеці роботи, не косіть цей схил.
- Приберіть каміння, гілки й інші перешкоди.
- На схилі потрібно косити згори вниз і навпаки, а не з боку в бік.
- Не спускайтеся по схилу з піднятою різальною декою.
- Не використовуйте виріб на ділянках із нахилом понад 10°.

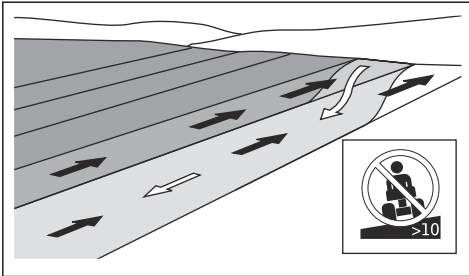

- Не заводьте двигун та не зупиняйтеся на схилі.
- На схилах необхідно їздити плавно та повільно.
- Не змінюйте різко швидкість або напрямок руху.
- Не повертайте більше, ніж потрібно. З'їжджаючи зі схилу, повертайте повільно та поступово. Рухайтесь на низькій швидкості. Повертайте кермо обережно.
- Стежте, щоб на вашому шляху не опинилися канавки, отвори та пагорби. Не наїжджайте на такі перешкоди. На нерівному ґрунті існує велика небезпека перекидання виробу. Висока трава може приховувати перешкоди.
- Не косіть на краю схилів, канав і берегів водоймищ. Виріб може несподівано перекинутися, якщо одне колесо натрапить на кромку крутого схилу або канави, або якщо кромка зникне. У разі падіння виробу у воду існує небезпека утоплення.

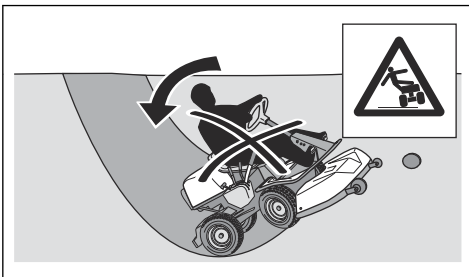

- Не скошуйте вологу траву. Вона слизька, через що шини можуть втратити зчеплення, а виріб – почати ковзати.
- Не спірайтеся ногою об землю, щоб забезпечити стійкість виробу.
- Якщо до виробу приєднано додаткове обладнання чи інший предмет, що погіршує його стійкість, рухайтесь дуже обережно.

Заходи безпеки при заправці палива



ПОПЕРЕДЖЕННЯ: Будьте обережні з паливом. Воно легкозаймисте і може стати причиною серйозних травм та пошкодження майна.



ПОПЕРЕДЖЕННЯ: Перш ніж розпочати використання виробу, уважно прочитайте наведені нижче попередження.

- Не заповнюйте паливний бак у приміщенні.
- Бензин та бензинові випари є отруйними та надзвичайно легкозаймистими. Поводьтеся з бензином обережно, щоб уникнути травмування та пожежі.
- Заборонено знімати кришку паливного баку та заливати бензин у бак під час роботи двигуна.
- Перш ніж заправляти виріб бензином, зачекайте, доки охолоне двигун.
- Заборонено палити під час заправлення виробу паливом.
- Не заливайте паливо в місцях, де можуть виникати іскри чи є джерело відкритого полум'я.
- Якщо в паливній системі є витіки, не запускайте двигун, доки не усунете їх.
- Не заливайте більше палива, ніж рекомендовано. Через нагрівання двигуна та під впливом сонячних променів пальне збільшується в об'ємі та може вилитися з баку, якщо його забагато.
- Не заливайте занадто багато пального. Якщо ви пролили пальне на виріб, витріть його та дочекайтеся, доки поверхня не висохне, після чого вже запускайте двигун. Якщо ви пролили бензин на свій одяг, змініть його.
- Зберігайте паливо лише у схвалених для використання контейнерах.
- Зберігайте виріб і пальне таким чином, щоб не було небезпеки протікання палива або його випарування.
- Зливайте паливо у відповідний контейнер надворі подалі від джерел відкритого вогню.

Заходи безпеки під час роботи з акумуляторами



ПОПЕРЕДЖЕННЯ: Пошкоджений акумулятор може вибухнути й спричинити травмування. Якщо акумулятор пошкоджений або деформований, зверніться до уповноваженого центру обслуговування Husqvarna.



ПОПЕРЕДЖЕННЯ: Перш ніж розпочати використання виробу, уважно прочитайте наведені нижче попередження.

- Перебувати поблизу від акумулятора слід у захисних окулярах.
- Під час роботи біля акумулятора на вас не повинно бути годинника, прикрас й інших металевих предметів.
- Тримайте акумулятор у місці, недоступному для дітей.
- Заряджайте акумулятор у добре провітрюваному місці.
- Під час зарядження акумулятора стежте, щоб займити матеріали перебували на відстані не менше 1 м від акумулятора.
- Старі акумулятори слід утилізувати. Див. *Утилізація на сторінці 103.*
- З акумулятора можуть виділятися вибухові гази. Не паліть біля акумулятора. Тримайте акумулятор подалі від джерел відкритого вогню й іскор.

Правила техніки безпеки під час обслуговування



ПОПЕРЕДЖЕННЯ: Виріб важкий та може призвести до травмування чи пошкодження майна або навколишніх об'єктів. Забороняється виконувати технічне обслуговування двигуна чи різальної деки, не виконавши наступних вимог:

- Двигун вимкнений.
- Виріб припарковано на рівній поверхні.
- Стояночне гальмо не буде увімкнено.
- Ключ запалювання не буде вийнятий.
- Розчеплення різальної деки
- Проводи запалювання від'єднані від вилок.



ПОПЕРЕДЖЕННЯ: Вихлопні гази з двигуна містять монооксид вуглецю, отруйний та дуже небезпечний газ без запаху. Не працюйте з виробом у закритих приміщеннях чи місцях з недостатнім провітрюванням.



ПОПЕРЕДЖЕННЯ: Перш ніж розпочати використання виробу, уважно прочитайте наведені нижче попередження.

- Для забезпечення максимальної ефективності та безпечності регулярно виконуйте технічне обслуговування виробу згідно з графіком технічного обслуговування. Див. *Графік технічного обслуговування на сторінці 90.*
- Ураження електричним струмом може призвести до травм. Не торкайтеся дротів, коли двигун увімкнений. Не можна перевіряти функціонування системи запалювання пальцями.
- Не запускайте двигун, якщо знято захисні кожухи. Існує велика небезпека травмування рухомими деталями або отримання опіків від контакту з розпеченою поверхнею.
- Зачекайте, доки виріб охолоне, і лише після цього беріться до технічного обслуговування двигуна.
- Леза дуже гострі, тому можуть спричинити порізи. Працюючи з лезами, загорніть їх у щось або вдягніть захисні рукавиці.
- Для очищення завжди встановлюйте різальну деку в сервісне положення. Забороняється встановлювати виріб на краю канави чи схилу, щоб отримати доступ до різальної деки.



УВАГА: Перш ніж розпочати використання виробу, уважно прочитайте наведені нижче застереження.

- Не перевертайте двигун, якщо свічка запалювання або провід запалювання зняті.
- Переконайтеся, що всі гайки та болти правильно затягнуті, а обладнання знаходиться в належному стані.
- Не змінюйте положення регуляторів. Якщо частота обертання двигуна буде занадто високою, це може призвести до пошкодження компонентів виробу. Відомості про максимальну дозволу частоту обертання двигуна наведено в розділі *Технічні характеристики на сторінці 105.*
- Виріб був схвалений для роботи тільки з обладнанням, яке надається або рекомендується виробником.

Збирання

Вступ



ПОПЕРЕДЖЕННЯ: Пружина натягу паса може зламатися та спричинити травми. Під'єднуючи та знімаючи різальну деку, вдягайте захисні окуляри.

Уважно прочитайте інструкції з монтажу в посібнику користувача. Процедуру встановлення та від'єднання різальної деки також зображено на таблиці з внутрішньої сторони передньої кришки виробу.

Встановлення різальної деки

1. Припаркуйте виріб на рівній поверхні.
2. Увімкніть стояночне гальмо.
3. Вставте різальну деку та переконайтеся, що напрямні болти встали в прорізи рами інструмента.

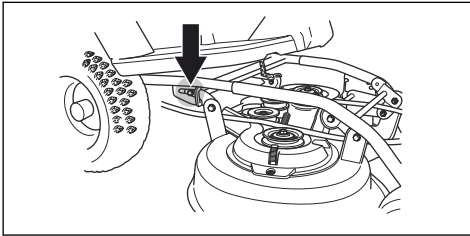

4. Вирівняйте труби на різальній деці з трубами на рамі інструмента.

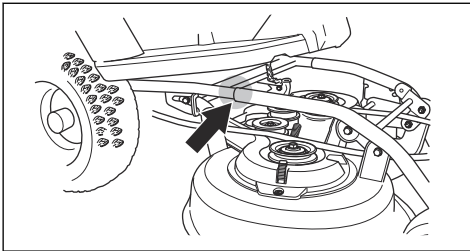

5. Утримуйте різальну деку обома руками та штовхніть її всередину.

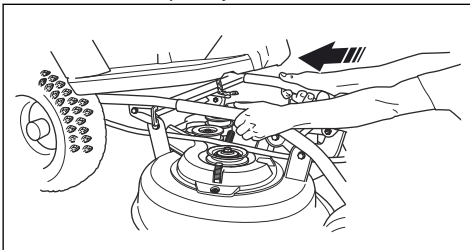

6. Штовхайте доки труби та болти не торкнуться низу.

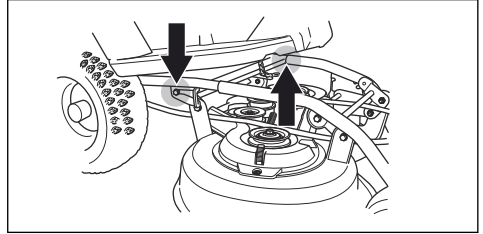

7. Встановіть приводний пас, як це показано на рисунку.

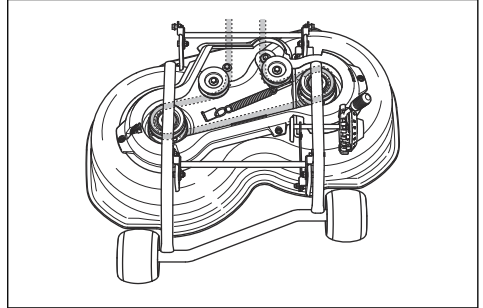

8. Установіть пружину натягу, щоб застосувати натяг до приводного паса.

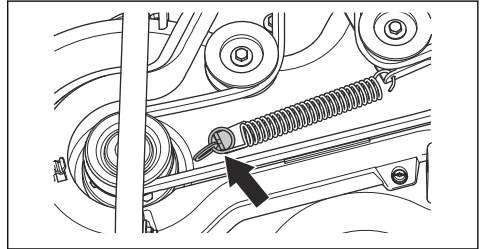

9. Встановіть кришку приводного паса.

10. Встановіть важіль висоти різання в одне з положень: 1-5.

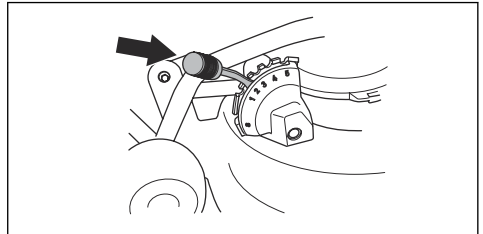

Зняття різальної деки

1. Припаркуйте виріб на рівній поверхні.
2. Увімкніть стояночне гальмо.
3. Встановіть важіль висоти різання в сервісне положення (S).

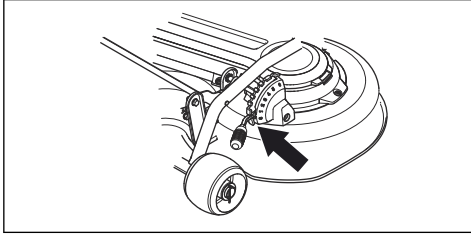

4. Встановіть підйомний важіль для різальної деки в робоче положення.

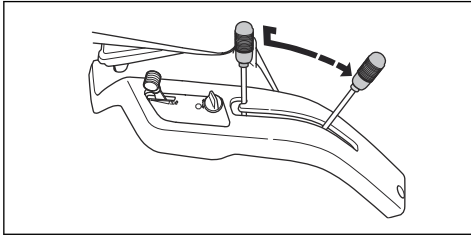

5. Звільніть затискач та зніміть кришку приводного паса.

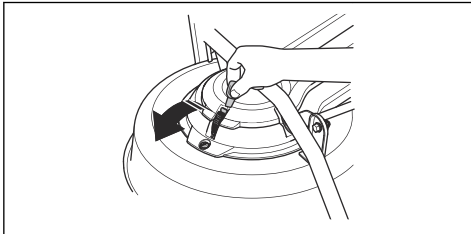

6. Розчепіть пружину приводного паса щоб послабити його натяг.

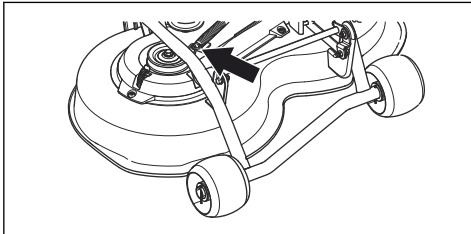

7. Зніміть приводний пас.

8. Для (R 112C, R 112C5): Утримуйте різальну деку обома руками та витягніть її. Підніміть різальну деку та поставте її спертою на виріб чи стіну.

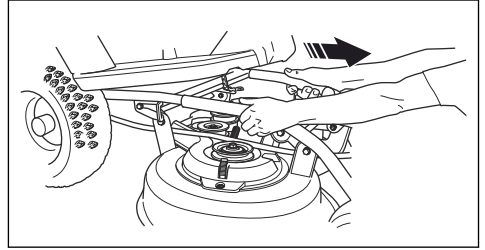

9. Для (R 115C): Утримуйте різальну деку обома руками та повністю витягніть її.

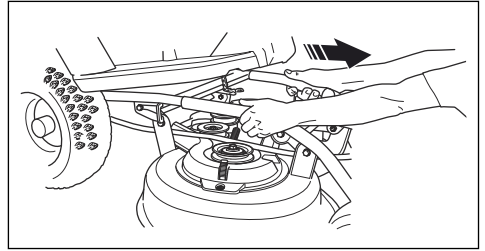

10. Підніміть фіксатор рами обладнання у вертикальне положення.



ПОПЕРЕДЖЕННЯ: У разі необережного поводження механізм фіксатора може травмувати вам пальці. Підніміть фіксатор рами обладнання у вертикальне положення до упору.

11. Вийміть штифт і від'єднайте опору від різальної деки.
12. Утримуйте різальну деку обома руками та витягніть її.

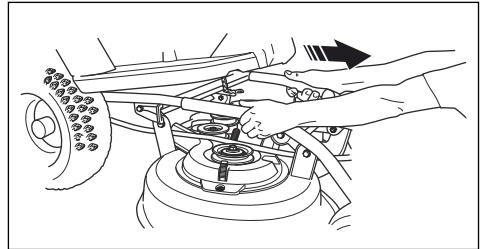

13. Підніміть різальну деку та поставте її спертою на виріб чи стіну.

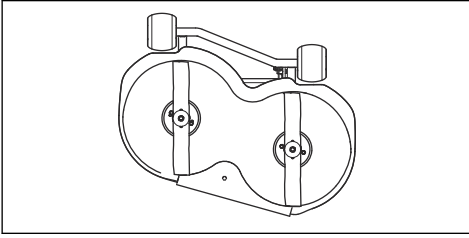

Експлуатація

Вступ



ПОПЕРЕДЖЕННЯ: Перед експлуатацією виробу обов'язково прочитайте й усвідомте зміст розділу про заходи безпеки.

Заправлення паливом



ПОПЕРЕДЖЕННЯ: Бензин є надзвичайно легкозаймистою речовиною. Будьте обережні та заправляйте виріб надворі (див. *Заходи безпеки при заправці палива на сторінці 82*).



ПОПЕРЕДЖЕННЯ: Не використовуйте паливний бак у якості підставки.



УВАГА: Заправлення паливом невідповідного типу може призвести до пошкодження двигуна.

Двигун працює на бензині з мінімальним октановим числом 91 RON (87 AKI), не змішаному з оливою. Рекомендуємо використовувати біорозкладаний бензин-алкілат. Не використовуйте бензин, що містить понад 10 % етанолу.

- Перевіряйте рівень палива перед кожним використанням і заправляйте виріб, якщо потрібно.
- Не заповнюйте паливний бак повністю. Залиште проміжок приблизно 2,5 см.

Регулювання сидіння

- Сидіння можна пересунути вперед.

- Щоб пересунути сидіння вперед або назад, відпустіть болти під ним. Встановіть сидіння в необхідне положення та затягніть болти.

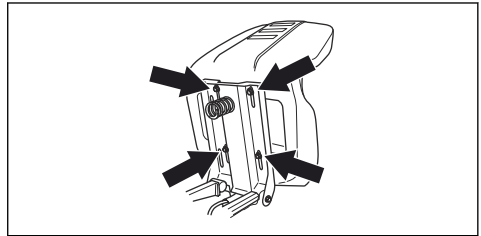

Зчеплення та розчеплення системи приводу, R 112C, R 115C

Якщо потрібно пересунути виріб із вимкненим двигуном, необхідно спочатку від'єднати систему привода.

- Повністю відтягніть важіль системи приводу, щоб виконати розчеплення приводу на осі.

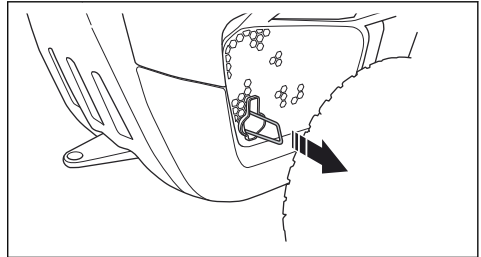

- Повністю засуньте важіль системи приводу всередину, щоб виконати зчеплення приводу на осі.

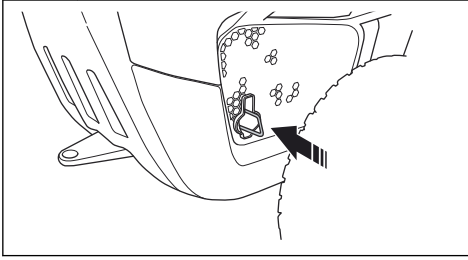

Зверніть увагу: Не встановлюйте важіль у проміжні положення.

Підйом та опускання різальної деки

- Щоб підняти різальну деку в положення для транспортування, потягніть підйомний важіль назад. Якщо двигун увімкнено, обертання лез припиниться.

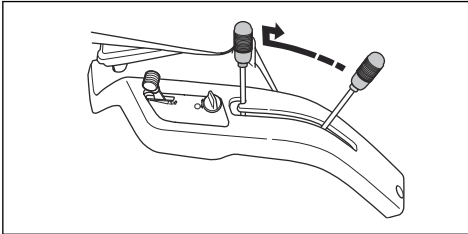

- Щоб опустити різальну деку в положення скошування, натисніть кнопку блокування та пересуньте підйомний важіль уперед. Якщо двигун увімкнено, почнеться обертання лез.

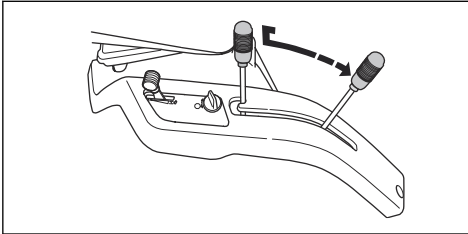

Запуск двигуна

- Для R 112C, R 115C переконайтеся, що система приводу зчеплена (див. розділ *Зчеплення та розчеплення системи приводу, R 112C, R 115C на сторінці 86*).

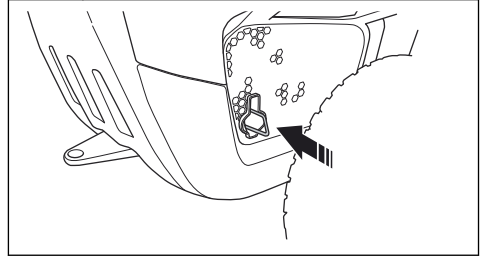

- Підніміть різальну деку.

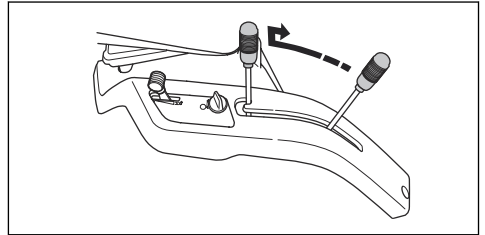

- Увімкніть стояночне гальмо.

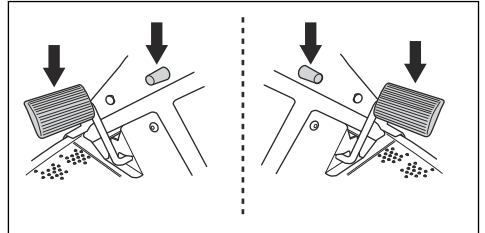

Зверніть увагу: Для R 112C, R 115C стояночне гальмо розташовано ліворуч. Для R 112C5 стояночне гальмо розташовано праворуч.

- Для R 112C5 поставте важіль перемикання передач у нейтральне положення (N).

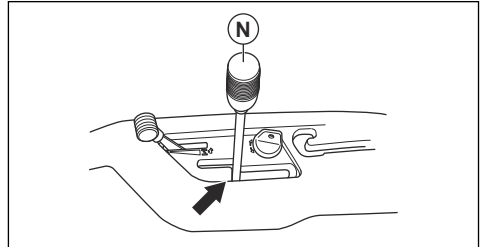

5. Для R 112C і R 112C5. Встановіть керування газом в положення запуску.
- a) У разі, якщо двигун холодний, встановіть керування газом в положення (C) – положення заслінки.

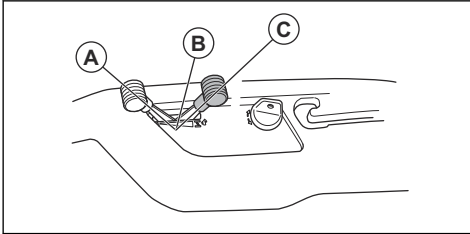

- b) У разі, якщо двигун теплий, встановіть керування газом в положення між (A) та (B).

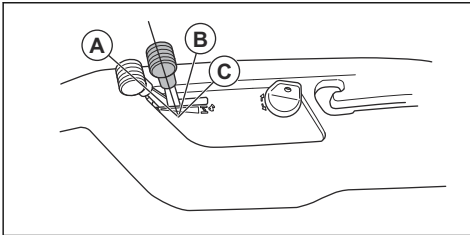

6. Поверніть ключ запалювання в положення запуску.

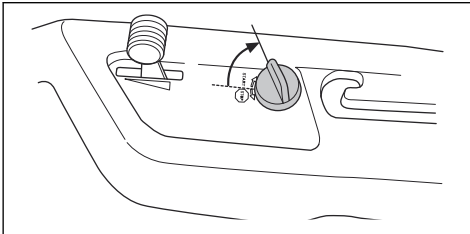

7. Після запуску двигуна негайно відпустіть ключ запалювання та поверніть його в нейтральне положення.

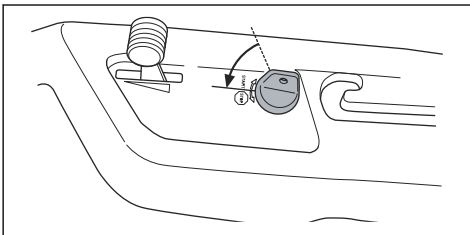

8. Перед сильним навантаженням дайте двигуну попрацювати за середнього положення дроселя (B) протягом 3–5 хвилин.
9. Задайте частоту обертання двигуна за допомогою керування газом.

Зверніть увагу: Зчеплення лез за максимальної частоти обертання двигуна призводить до розтягування приводних пасів. Не відкривайте дросельну заслінку повністю, доки різальну деку не буде опущено до положення скошування.

Робота з виробом, R 112C, R 115C

1. Оберіть висоту різання (1-5) за допомогою важеля висоти різання.

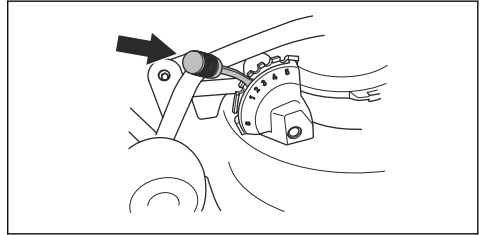

2. Запустіть двигун.
3. Натисніть педаль стояночного гальма, а потім відпустіть її, щоб зняти стоянчне гальмо.

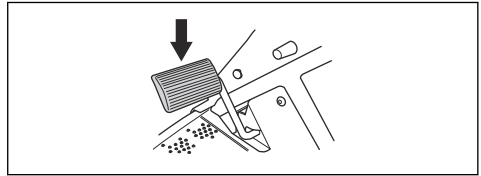

4. Обережно натисніть одну з педаль швидкості. Швидкість збільшується в міру натискання педалі. Використовуйте педаль (1) для руху вперед, а педаль (2) – для руху назад.

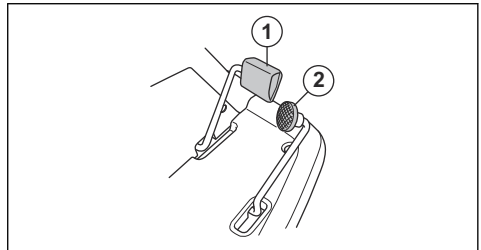

5. Відпустіть педаль газу, щоб увімкнути гальма.

Зверніть увагу: Не запускайте стартер частіше, ніж один раз у 5 секунд. Якщо двигун не запускається, зачекайте 15 секунд та спробуйте ще раз. Якщо двигун не запускається, зачекайте 1 хвилину та спробуйте ще раз.

6. Опустіть різальну деку.

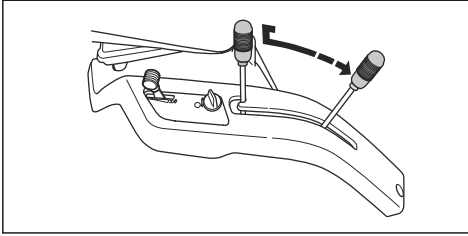

Робота з виробом, R 112C5



УВАГА: Щоб запобігти пошкодженню коробки передач, завжди зупиняйте виріб і розчеплюйте зчеплення з двигуном перед перемиканням передач.

1. Оберіть висоту різання (1-5) за допомогою важеля висоти різання.

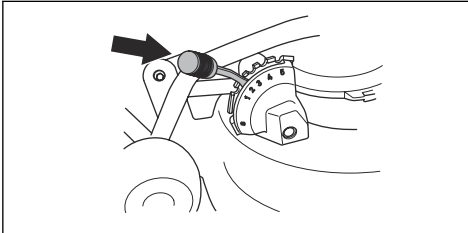

2. Запустіть двигун.
3. Натисніть педаль стояночного гальма, а потім відпустіть її, щоб зняти стояночне гальмо.

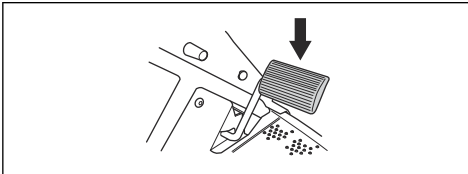

4. Натисніть педаль зчеплення й виберіть передачу. Виберіть передачу 1-4, використовуючи виріб для скошування трави. Виберіть передачу 4-5 для транспортування виробу.

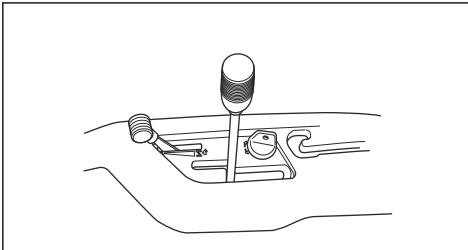

УВАГА: Якщо передача не ввімкнулася одразу, не застосовуйте силу. Відпустіть педаль зчеплення, знову натисніть її й спробуйте ввімкнути передачу ще раз.

Зверніть увагу: Ви можете запускати виріб з усіх 5 передач.

5. Повільно відпустіть педаль зчеплення.
6. Опустіть різальну деку.

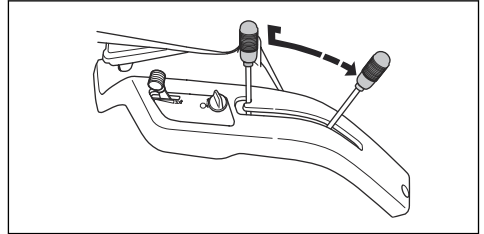

7. Щоб зупинитися, натисніть стояночне гальмо / гальмівну педаль.

Початок руху на схилі, R 112C5

1. Оберіть висоту різання (1-5) за допомогою важеля висоти різання.

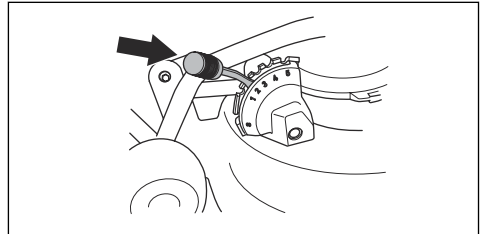

2. Запустіть двигун.
3. Натисніть педаль стояночного гальма.
4. Повністю натисніть курок газу.
5. Натисніть педаль зчеплення й виберіть першу передачу.
6. Повільно відпустіть педаль стояночного гальма й педаль зчеплення.

Зупинення двигуна

1. Потягніть підйомний важіль різальної деки назад, щоб підняти різальну деку. Обертання лез припиниться.

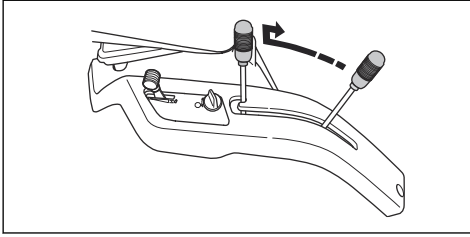

2. Встановіть керування газом у положення (А).

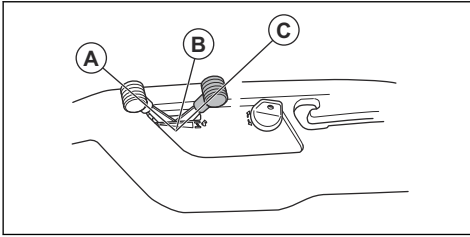

- а) Для R 112C, R 115C дозвольте двигуну попрацювати на холостому ходу принаймні 30 секунд.
- б) Для R 112C5 поставте важіль перемикання передач у нейтральне положення (N).

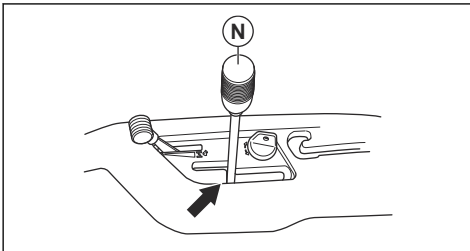

3. Поверніть ключ запалювання в положення «СТОП» (STOP).

4. Коли виріб зупиниться, застосуйте стояночне гальмо.

Увімкнення та вимкнення стояночного гальма

У R 112C, R 115C педаль і кнопка стояночного гальма розташовані ліворуч. У R 112C5 педаль і кнопка стояночного гальма розташовані праворуч.

1. Натисніть педаль стояночного гальма (А).
2. Натисніть і утримуйте кнопку блокування (В).

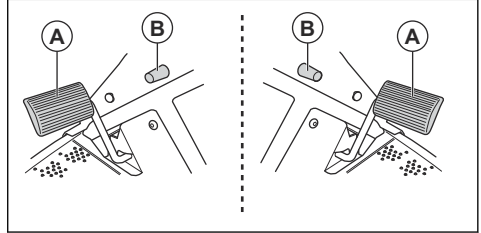

3. Тримаючи кнопку натиснутою, відпустіть педаль стояночного гальма.
4. Щоб вимкнути стояночне гальмо, ще раз натисніть педаль стояночного гальма.

Забезпечення ефективної роботи

- Не косіть вологий газон. Якщо трава волога, скошування буде неефективним.
- Починайте косити, установивши велику висоту скошування, а потім поступово зменшуйте її.
- Косіть, установивши високу частоту обертання лез (максимально припустиму частоту обертання двигуна див. у розділі *Технічні дані на сторінці 105*). Просувайтеся повільно. Якщо трава не дуже висока й густа, гарного результату можна досягти й на більшій швидкості пересування.
- Щоб отримати найкращий результат, слід часто скошувати траву й застосовувати функцію мульчування. Див. *Демонтаж заглушки для мульчування на сторінці 98*.

ТЕХНІЧНЕ ОБСЛУГОВУВАННЯ

Вступ



ПОПЕРЕДЖЕННЯ: Перед виконанням будь-яких робіт із технічного обслуговування обов'язково прочитайте й усвідомте зміст розділу про заходи безпеки.

Графік технічного обслуговування

X = Інструкції наведено в цьому посібнику користувача.

O = У цьому посібнику користувача відповідних інструкцій немає. Доручіть технічне обслуговування авторизованому центру обслуговування.

Графік технічного обслуговування		Перед кожним використанням / щотижня	Кожні 50 годин роботи або щорічно
Загальне	Очистьте акумулятор і його клеми.		○
	Перевірте рівень заряду акумулятора. За потреби зарядіть акумулятор.		×
	Перевірте всі паси та шквіви на знос і пошкодження. Замініть зношені або пошкоджені деталі.		○
	Почистьте двигун і трансмісію.	×	×
	Огляньте всі дроти на наявність пошкоджень.		○
	Відрегулюйте кермові тяги.		○
	Змастіть виріб.		○
	Переконайтеся в тому, що всі кріплення добре затягнуті.		○
	Переконайтеся в правильності тиску в усіх шинах.		×
	Огляньте кермовий ланцюг у рамковому тунелі.		○
Двигун	Перевірте паливний шланг на наявність ознак зношування та пошкоджень. За потреби замініть паливний шланг.		○
	Замініть паливний фільтр.		×
	Очистьте повітряний фільтр.	×	
	Замініть повітряний фільтр.		×
	Огляньте глушник та тепловий дефлектор.	×	×
	Перевірте рівень моторної оливи. У разі потреби залийте моторну оливу.	×	
	Замініть моторну оливу.		×
	Замініть фільтр моторної оливи (за наявності).		×
	Замініть свічку запалювання.		×
Перевірте частоту обертання двигуна. За потреби скоригуйте частоту обертання двигуна.		○	

Графік технічного обслуговування		Перед кожним використанням / щотижня	Кожні 50 годин роботи або щорічно
Трансмісія, елементи керування й система приводу	Огляньте вентилятор охолодження трансмісії.	X	X
	Зніміть колеса й змастіть осі.		O
	Переконайтеся, що виріб не рухається, коли педалі перебувають у нейтральному положенні.		O
	Перевірте приводи руху вперед і назад на різних швидкостях.		O
	Перевірте перемикач керування ввімкненням лева.		X
	Перевірте перемикач регулятора висоти скошування.		X
	Перевірте перемикачі педалей руху вперед і назад.		X
	Перевірте стояночне гальмо.	X	X
	Перевірте роботу функції контролю присутності оператора (ОПС).	X	X
Різальне обладнання	Очистьте різальну деку, поверхню під кришками пасів і під різальною декою.		X
	Перевірте паралельність різальної деки. Якщо треба, відрегулюйте положення різальної деки.		X
	Перевірте пас різальної деки на наявність зносу та пошкоджень.		O
	Перевірте леза на наявність зношування й пошкоджень. Загостріть або замініть леза, якщо потрібно.		X

Чищення виробу



УВАГА: Не використовуйте високонапірний промивальний пристрій або обладнання для парової чистки. Вода може потрапити на підшипники та електричні з'єднання й викликати корозію, що призводить до пошкодження виробу.

Чистити виріб необхідно відразу після використання.

- Не промивайте гарячі поверхні на кшталт двигуна, глушника та вихлопної системи. Зачекайте, доки поверхні охолонуть, а потім усуньте траву чи бруд.
- Перед промиванням водою очистьте щіткою. Видаліть зрізану траву й бруд із трансмісії, поверхні навколо неї, всмоктувача повітря трансмісії та двигуна.
- Вимийте виріб проточною водою зі шлангу. Не користуйтеся пристроями високого тиску.

- Не направляйте воду на електричні компоненти або підшипники. Миючі засоби зазвичай сприяють пошкодженню.
- Щоб почистити різальну деку, зніміть її та промийте водою зі шлангу.
- Після чищення виробу запустіть різальну деку на короткий час, щоб усунути залишки води із системи.

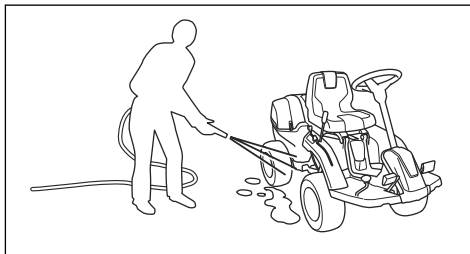

Чищення двигуна та глушника

Не залишайте на двигуні та глушнику залишки трави та бруд. Потрапляння до палива або оливи двигуна залишків трави збільшує ризик пожежі та перегрівання двигуна. Перед чищенням дайте двигуну охолонути. Чищення виконуйте щіткою та водою.

Залишки трави біля глушника швидко висихають та становлять ризик виникнення пожежі. Дочекавшись, коли глушник охолоне, усуньте залишки трави щіткою або водою.

Очищення всмоктувача холодного повітря двигуна, (R 112C, R 112C5)



ПОПЕРЕДЖЕННЯ: Зупиніть двигун. Всмоктувач холодного повітря обертається й може призвести до травмування пальців.

- Переконайтеся, що решітка всмоктувача повітря на кожусі двигуна не заблокована. Усуньте щіткою траву та бруд.

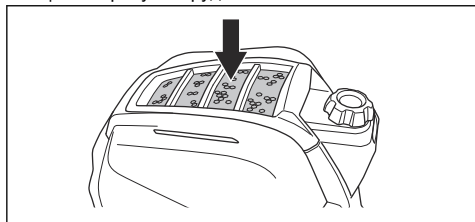

- Відкрийте кришку двигуна. Переконайтеся, що всмоктувач холодного повітря не засмічений. Усуньте щіткою траву та бруд.

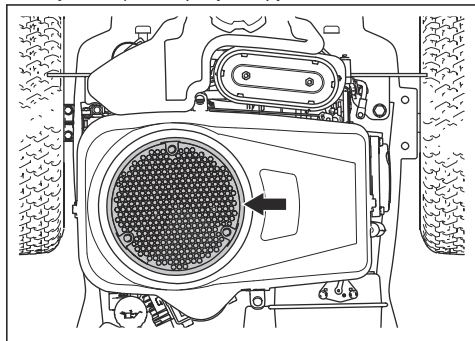

Очищення всмоктувача холодного повітря двигуна, (R 115C)



ПОПЕРЕДЖЕННЯ: Зупиніть двигун. Всмоктувач холодного повітря

обертається й може призвести до травмування пальців.

- Переконайтеся, що решітка всмоктувача повітря на кожусі двигуна не заблокована. Усуньте щіткою траву та бруд.

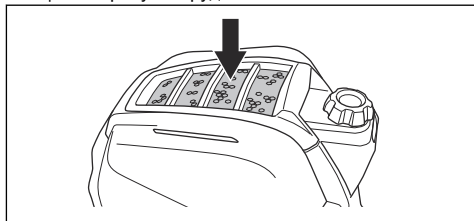

- Відкрийте кришку двигуна. Переконайтеся, що всмоктувач холодного повітря не засмічений. Усуньте щіткою траву та бруд.

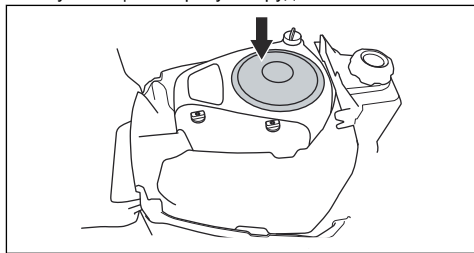

Зняття кришок

Демонтаж кожуха двигуна

1. Звільніть затискачі на кожусі двигуна.

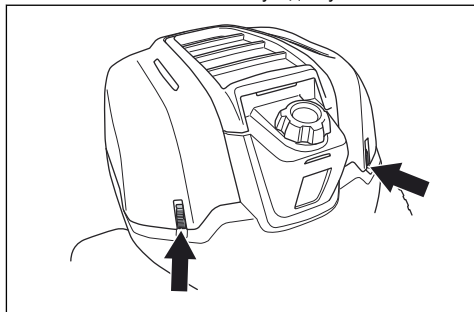

2. Складіть кожух двигуна назад.

Демонтаж кришки паса

1. Звільніть затискачі на кришці паса.

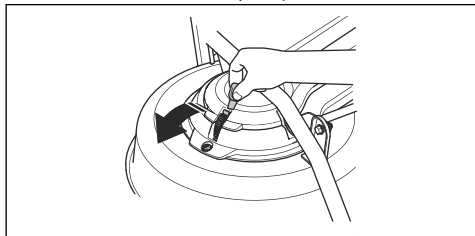

2. Зніміть кришку паса.

Перевірка кермової тяги

1. Кермова тяга вважається правильно натягнутою, якщо вдається вручну пересунути дроти вгору або вниз на 5 мм у пазі на обоймі рульового керування.

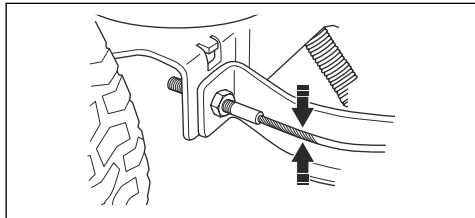

2. У випадку недостатнього натягу кермової тяги зверніться до авторизованого центру обслуговування, щоб замовити регулювання.

Перевірка стояночного гальма

1. Встановіть виріб на тверду поверхню з нахилом.

Зверніть увагу: Не встановлюйте виріб на трав'янистому нахилі для перевірки стояночного гальма.

2. Натисніть педаль стояночного гальма (А).
3. Натисніть кнопку блокування (В) і, утримуючи її, відпустіть педаль стояночного гальма.

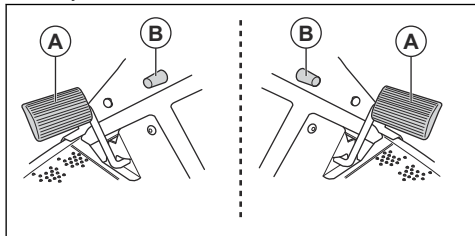

Зверніть увагу: Для R 112C, R 115C стояночне гальмо розташовано ліворуч. Для R 112C5 стояночне гальмо розташовано праворуч.

4. Для R 112C5 поставте важіль перемикання передач у нейтральне положення (N).

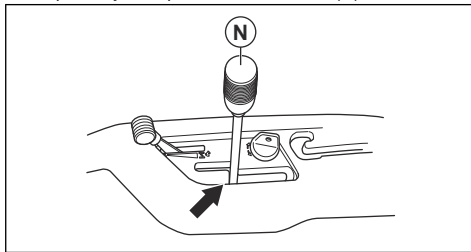

5. Якщо виріб почне рухатися, доручіть спеціалістам з авторизованого центру обслуговування відрегулювати стояночне гальмо.
6. Щоб вимкнути стояночне гальмо, знову натисніть педаль стояночного гальма.

Заміна паливного фільтра

1. Відкрийте кришку двигуна.
2. Щоб отримати доступ до паливного фільтра, викрутіть 4 гвинти та зніміть захисну кришку.

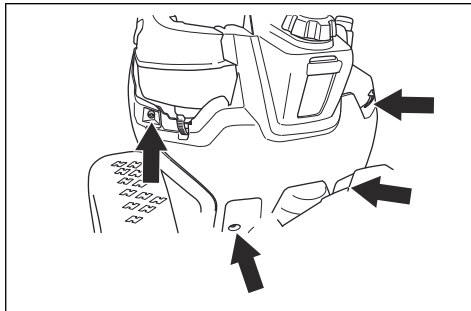

3. Зніміть затискачі шланга з паливного фільтра за допомогою плоского пінцета.
4. Витягніть паливний фільтр із кінців шланга.

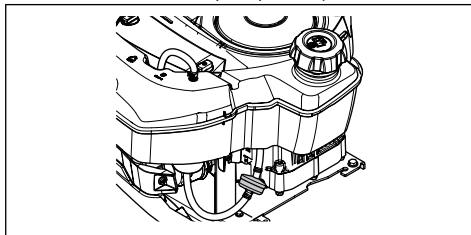

5. Установіть новий паливний фільтр на кінцях шлангів. Нанесіть рідкий миючий засіб на кінці паливного фільтра, щоб полегшити з'єднання.
6. Установіть затискачі шланга на фільтр.
7. Закріпіть захисну кришку за допомогою 4 гвинтів.

Очищення та заміна повітряного фільтра (R 112C, R 112C5)

1. Відкрийте кришку двигуна.
2. Послабте фіксуючі голівки, що утримують кришку повітряного фільтра, та зніміть її.

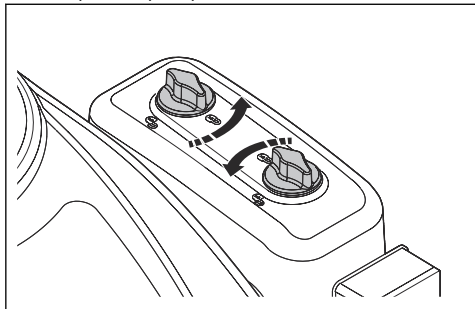

3. Вийміть змінний елемент фільтрування з корпусу фільтра.

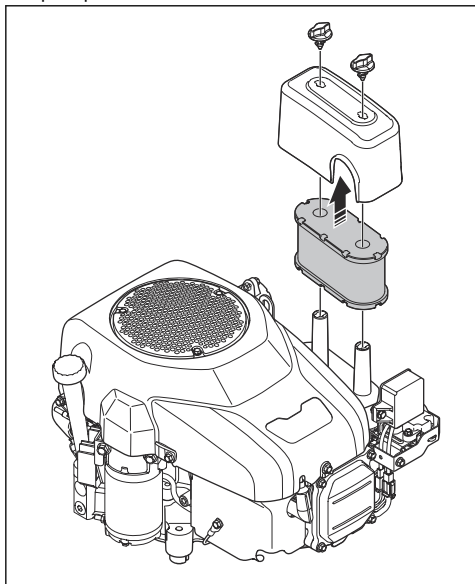

4. Щоб очистити поролоновий повітряний фільтр, виконайте наведені нижче дії.
 - a) Вийміть поролоновий повітряний фільтр із картриджа.
 - b) Очистьте поролоновий повітряний фільтр слабким розчином мийного засобу.
 - c) Дайте поролоновому фільтру повністю висохнути.
 - d) Встановіть поролоновий повітряний фільтр навколо картриджа.

5. Щоб очистити паперовий повітряний фільтр, виконайте наведені нижче дії.
 - a) Відбійте паперовий повітряний фільтр об тверду поверхню.
 - b) Продуйте внутрішню частину паперового повітряного фільтра стисненим повітрям.



УВАГА: Якщо паперовий повітряний фільтр не очищається, замініть його.

6. Для встановлення виконайте вказівки вище у зворотному порядку.

Замініть повітряний фільтр (R 115C)

1. Відкрийте кришку двигуна.
2. Послабте фіксуючі голівки, що утримують кришку повітряного фільтра, та зніміть її.

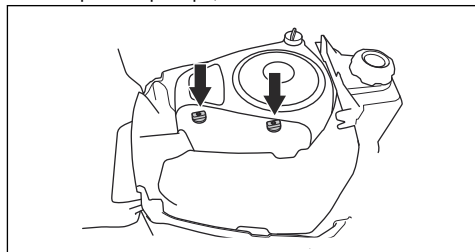

3. Вийміть змінний елемент фільтрування з корпусу фільтра.

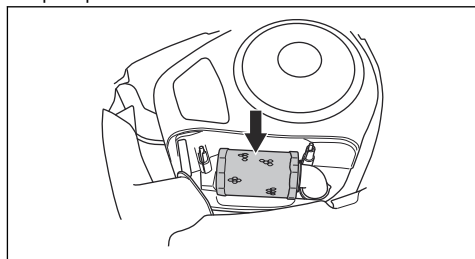

4. Встановіть новий змінний елемент фільтрування в повітряний шланг.

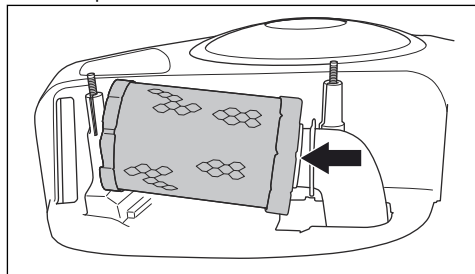

5. Натисніть на змінний елемент фільтрування, щоб він зайняв правильне положення.

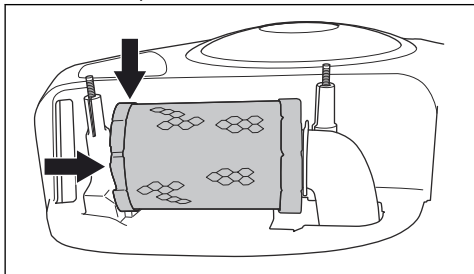

6. Встановіть кришку повітряного фільтра та затягніть фіксуючі голівки.

Демонтаж та встановлення задньої правої кришки

1. Відкрийте кришку двигуна.
2. Вкрутіть гвинт (А).
3. Поверніть важіль системи приводу (В) проти годинникової стрілки, щоб послабити його кріплення до системи приводу.

Зверніть увагу: Не знімайте важіль системи приводу повністю.

4. Зніміть задню праву кришку. Важіль системи приводу демонтується разом із задньою правою кришкою.

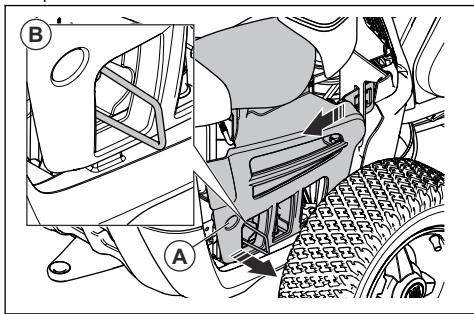

Зверніть увагу: Пластикові кришки мають гнучку структуру. Згинайте їх обережно, це полегшить їх демонтаж.

5. Перед встановленням задньої правої кришки переконайтеся, що важіль системи приводу встановлений в правильному положенні.

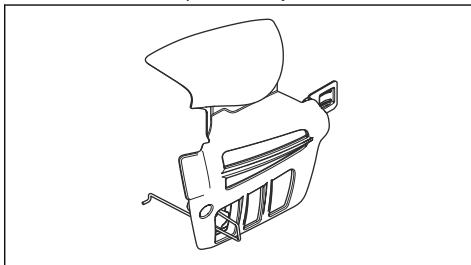

6. Встановіть задню праву кришку в початкове положення.
7. Просуньте гак на кінці важеля системи приводу через отвір як показано на рисунку (А).
8. Встановіть гвинт (В).

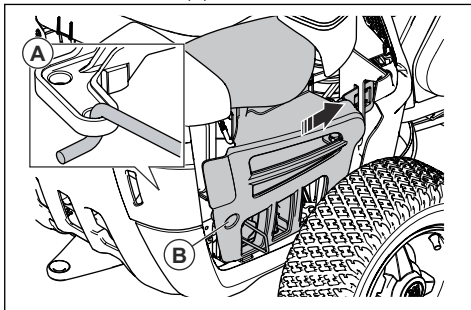

Огляд і заміна свічки запалювання

1. Зніміть задню праву кришку, див. *Демонтаж та встановлення задньої правої кришки на сторінці 96*.
2. Зніміть ковпачок проводу запалювання та очистіть ділянку навколо свічки запалювання.
3. Вкрутіть свічку запалювання за допомогою відповідного гайкового воротка на $\frac{5}{8}$ " (16 mm).
4. Перевірка свічки запалювання. Якщо електроди прогоріли або ізоляція тріснула чи пошкоджена, свічку запалювання необхідно замінити. Якщо свічка запалювання не пошкоджена, очистьте її сталеву щіткою.
5. Виміряйте проміжок між електродами й переконайтеся, що він правильний. Див. *Технічні характеристики на сторінці 105*.

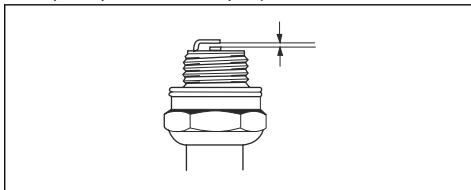

- Зігніть боковий електрод, щоб відрегулювати проміжок між електродами.
- Установіть свічку запалювання на місце й поверніть її вручну, доки вона не торкнеться гнізда.
- Затягніть свічку запалювання за допомогою відповідного гайкового воротка, доки шайба не стиснеться.
- Затягніть використовувану свічку запалювання ще на $\frac{1}{8}$ оберту, а нову – ще на $\frac{1}{4}$ оберту.



УВАГА: Неправильно затягнуті свічки запалювання можуть призвести до пошкодження двигуна.

- Установіть ковпачок проводу запалювання.



УВАГА: Не намагайтеся запустити двигун, якщо свічка запалювання або провід запалювання зняті.

- Установіть задню праву кришку, див. *Демонтаж та встановлення задньої правої кришки на сторінці 96.*

Заміна головного плавкого запобіжника

Перегорілий запобіжник можна ідентифікувати по згорілому з'єднанню.

- Викрутіть 2 гвинти і зніміть захисну кришку. Головний плавкий запобіжник знаходиться в тримачі за акумулятором.

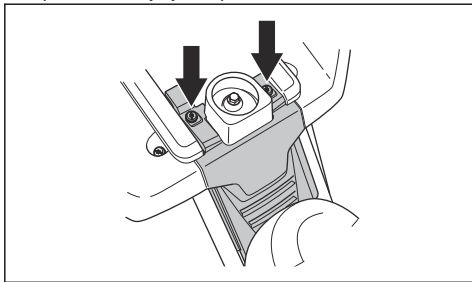

- Витягніть запобіжник із тримача.

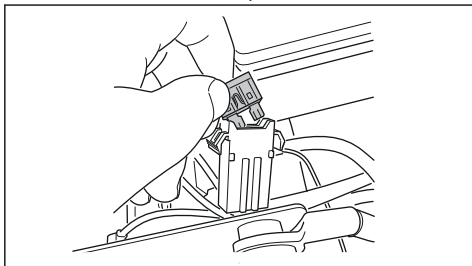

- Замініть перегорілий запобіжник новим запобіжником такого ж типу, плавкий штир 15 А.
- Закрийте кришку.

Якщо головний плавкий запобіжник після заміни швидко перегорає знову, це свідчить про коротке замикання. Усуньте коротке замикання, перш ніж продовжити роботу з виробом. Зверніться по допомогу до уповноваженого центру обслуговування.

Зарядка батареї

- Якщо для запуску двигуна бракує заряду, зарядіть акумулятор.
- Використовуйте стандартний зарядний пристрій.



УВАГА: Забороняється використовувати прискорювач заряджання або бустер для запуску двигуна. Це призведе до пошкодження електричної системи виробу.

- Заряджайте протягом 4 годин з максимальною потужністю 3 А.
- Перед запуском двигуна завжди від'єднуйте зарядний пристрій.
- Коли батарею буде повністю заряджено, під'єднайте червоний кабель до ПОЗИТИВНОЇ клеми (+), а чорний кабель до НЕГАТИВНОЇ клеми (-). Переконайтеся, що червоний (+) кабель знаходиться за чорним (-) кабелем.

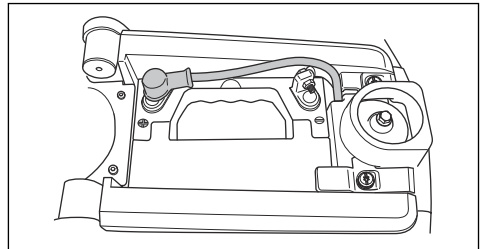

Аварійний запуск двигуна

Якщо для запуску двигуна бракує заряду акумулятора, можна виконати аварійний запуск за допомогою кабелів для запуску від зовнішнього джерела. Цей виріб обладнано системою 12 В із негативним заземленням. Виріб, що використовується для аварійного запуску, також має бути обладнано системою 12 В із негативним заземленням.

Під'єднання кабелів для запуску від зовнішнього джерела



ПОПЕРЕДЖЕННЯ: Небезпека вибуху через виділення вибухових газів з акумулятора. Заборонено під'єднувати негативну клему повністю зарядженого

акумулятора до негативної клеми розрядженого акумулятора або біля неї.



УВАГА: Не використовуйте акумулятор цього виробу для запуску інших транспортних засобів.

1. Зніміть кожух двигуна.
2. Зніміть кришку акумуляторного відсіку.
3. Під'єднайте один кінець червоного кабелю до ПОЗИТИВНОЇ клеми (+) на розрядженому акумуляторі (A).

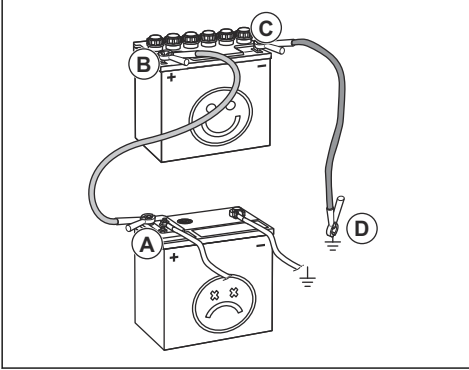

4. Під'єднайте інший кінець червоного кабелю до ПОЗИТИВНОЇ клеми (+) на повністю зарядженому акумуляторі (B).



ПОПЕРЕДЖЕННЯ: Уникайте короткого замикання кінців червоного кабелю на шасі.

5. Під'єднайте один кінець чорного кабелю до НЕГАТИВНОЇ клеми (-) повністю зарядженого акумулятора.
6. Під'єднайте інший кінець чорного кабелю до ЗАЗЕМЛЕННЯ ШАСІ (D), подалі від паливного бака й акумулятора.
7. Установіть кожухи.

Від'єднання кабелів для запуску від зовнішнього джерела

Зверніть увагу: Для від'єднання кабелів для запуску від зовнішнього джерела потрібно виконувати дії для їх приєднання у зворотному порядку.

1. Від'єднайте ЧОРНИЙ кабель від шасі.
2. Від'єднайте ЧОРНИЙ кабель від повністю зарядженого акумулятора.
3. Від'єднайте ЧЕРВОНИЙ кабель від 2 акумуляторів.

Тиск у шинах

Тиск у всіх чотирьох шинах має становити 60 кПа (0,6 бар / 8,5 фунтів на кв. дюйм).

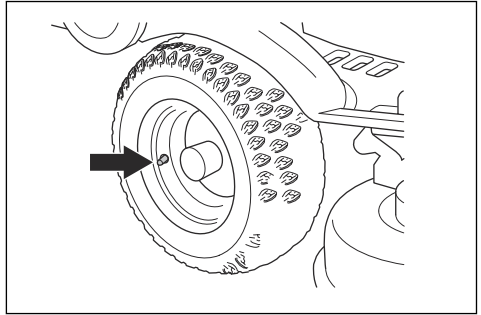

Демонтаж заглушки для мульчування

Заглушка для мульчування знаходиться в нижній частині різальної деки.

1. Зніміть різальну деку. Див. *Зняття різальної деки на сторінці 85.*
2. Викрутіть гвинт, що утримує заглушку для мульчування, і зніміть її.

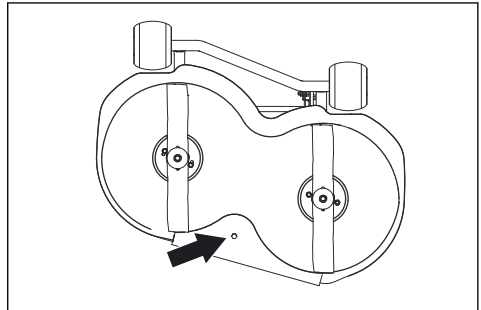

3. Встановіть різальну деку в положення скошування.
4. Встановіть заглушку для мульчування, виконавши дії у зворотному порядку.

Перевірка лез



УВАГА: Пошкоджені або неправильно збалансовані леза можуть призвести до пошкодження виробу. Замініть пошкоджені леза. Нагострити й збалансувати затуплені леза вам допоможуть в уповноваженому центрі обслуговування.

1. Зніміть різальну деку. Див. *Зняття різальної деки на сторінці 85.*

2. Огляньте леза на предмет пошкодженнь та затуплення.

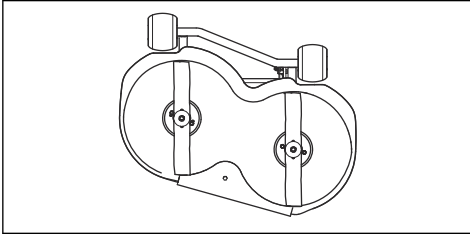

3. Затягніть болти леза з обертальним моментом затягування Н-м.

Заміна лез

1. Зніміть різальну деку. Див. *Зняття різальної деки на сторінці 85*.
2. Заблокуйте лезо дерев'яним бруском (А).

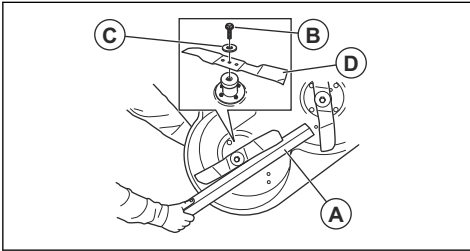

3. Відкрутіть і витягніть болт леза (В), шайби (С) та лезо (D).
4. Установіть нове лезо із зігнутими кінцями відповідно до напрямку різальної деки.



ПОПЕРЕДЖЕННЯ:

Встановлення невідповідних лез може призвести до відкидання предметів із-під різальної деки, що можуть нанести серйозні травми. Використовуйте лише типи лез, зазначені в розділі *Технічні характеристики на сторінці 105*.

5. Установіть лезо, шайбу й болт. Затягніть болт з відповідним моментом затягування. Див. *Технічні характеристики на сторінці 105*.

Перевірка рівня моторної оливи, (R 112С, R 112С5)

1. Припаркуйте виріб на рівній поверхні та вимкніть двигун.
2. Відкрийте кришку двигуна.

3. Відкрутіть вимірювальний стрижень та витягніть його.

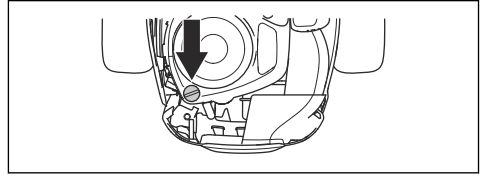

4. Усуньте оливу з вимірювального стрижня.
5. Встановіть вимірювальний стрижень на місце та затягніть його.
6. Відкрутіть та дістаньте вимірювальний стрижень і визначте рівень оливи.
7. Рівень оливи повинен бути на рівні між позначками на вимірювальному стрижні. Якщо рівень близький до позначки ADD (Додати), залийте оливу до позначки FULL (Повний).

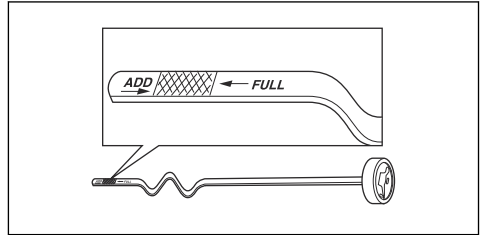

8. Залийте оливу через отвір у вимірювальному стрижні. Повільно залийте оливу.

Зверніть увагу: Типи рекомендованої моторної оливи див. у *Технічні характеристики на сторінці 105*. Не змішуйте різні типи оливи.

9. Перед запуском двигуна необхідно правильно затягнути вимірювальний стрижень. Запустіть двигун та дайте йому попрацювати на холостому ході протягом 30 секунд. Зупиніть двигун. Зачекайте 30 секунд і знову перевірте рівень оливи.

Перевірка рівня моторної оливи, (R 115С)

1. Припаркуйте виріб на рівній поверхні та вимкніть двигун.
2. Відкрийте кришку двигуна.

3. Відкрутіть вимірювальний стрижень та витягніть його.

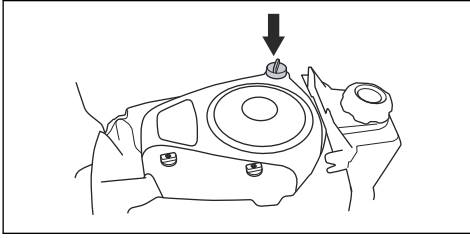

4. Усуňte оливу з вимірювального стрижня.
5. Встановіть вимірювальний стрижень на місце та затягніть його.
6. Відкрутіть та дістаньте вимірювальний стрижень і визначте рівень оливи.
7. Рівень оливи повинен бути на рівні між позначками на вимірювальному стрижні. Якщо рівень близький до позначки ADD (Додати), залийте оливу до позначки FULL (Повний).

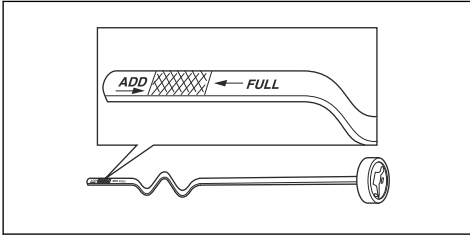

8. Залийте оливу через отвір у вимірювальному стрижні. Повільно залийте оливу.

Зверніть увагу: Типи рекомендованої моторної оливи див. у *Технічні характеристики на сторінці 105*. Не змішуйте різні типи оливи.

9. Перед запуском двигуна необхідно правильно затягнути вимірювальний стрижень. Запустіть двигун та дайте йому попрацювати на холостому ході протягом 30 секунд. Зупиніть двигун. Зачекайте 30 секунд і знову перевірте рівень оливи.

Заміна моторної олії



ПОПЕРЕДЖЕННЯ: Відразу після зупинки двигуна температура моторної оливи є дуже високою. Дайте двигуну охолонути, перш ніж зливати моторну оливу. Якщо моторна олива потрапить на шкіру, промийте цю ділянку водою з милом.

1. Помістіть контейнер під пробку зливного отвору.
2. Вийміть вимірювальний стрижень.
3. Витягніть пробку зливного отвору.

а) Для R 112C.

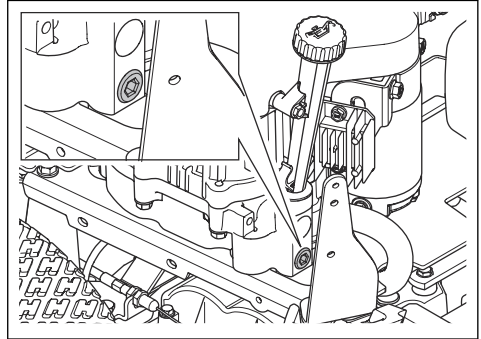

б) Для R 112C5 і R 115C.

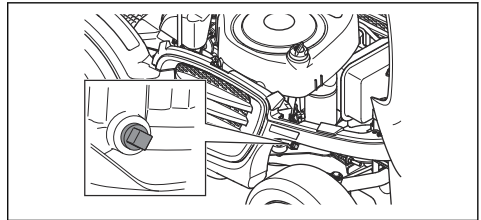

4. Злийте моторну оливу в резервуар.
5. Встановіть пробку зливного отвору та затягніть її.
6. Залийте нову моторну оливу. Див. *Перевірка рівня моторної оливи, (R 115C) на сторінці 99*.
7. Установіть вимірювальний стрижень.
8. Прогрійте двигун і переконайтеся у відсутності витоків із пробки зливного отвору.

Усунення несправностей

Графік пошуку несправностей

Якщо вам не вдається вирішити проблему за допомогою інструкцій у цьому посібнику, зверніться до свого центру обслуговування Husqvarna.

Несправність	Причина
Стартерний електродвигун не заводиться	Не увімкнено стояночне гальмо. Див. <i>Увімкнення та вимкнення стояночного гальма на сторінці 90.</i>
	Підйомний важіль різальної деки перебуває в положенні скошування. Див. <i>Підйом та опускання різальної деки на сторінці 87.</i>
	Перегорів головний плавкий запобіжник. Див. <i>Заміна головного плавкого запобіжника на сторінці 97.</i>
	Несправний замок запалювання.
	Погане з'єднання між кабелем та акумулятором. Див. <i>Зарядка батареї на сторінці 97.</i>
	Занадто низький рівень заряду акумулятора. Див. <i>Зарядка батареї на сторінці 97.</i>
Двигун не заводиться, хоча стартерний електродвигун прокручує його	Несправний стартерний електродвигун.
	У паливному баку немає пального. Див. <i>Заправлення паливом на сторінці 86.</i>
	Несправна свічка запалювання.
	Несправний провід запалювання.
Двигун працює не плавно.	Бруд у карбюраторі або паливній лінії.
	Несправна свічка запалювання.
	Неправильно встановлено карбюратор.
	Засмічено повітряний фільтр. Див. <i>Очищення та заміна повітряного фільтра (R 112C, R 112C5) на сторінці 95.</i>
	Засмічено сапун паливного бака.
	Бруд у карбюраторі або паливній лінії.
Двигуну бракує потужності	Керування газом встановлено в положення заслінки або трос газу відрегульований невірно
	Засмічено повітряний фільтр. Див. <i>Очищення та заміна повітряного фільтра (R 112C, R 112C5) на сторінці 95.</i>
	Несправна свічка запалювання.
	Бруд у карбюраторі або паливній лінії.
Керування газом встановлено в положення заслінки або трос газу відрегульований невірно	

Несправність	Причина
Акумулятор не заряджає	Несправний акумулятор. Див. <i>Заходи безпеки під час роботи з акумуляторами на сторінці 83.</i>
	Погане з'єднання між кабелем та клемми акумулятора. Див. <i>Зарядка батареї на сторінці 97.</i>
Виріб помітно вібрує	Леза не закріплені. Див. <i>Перевірка лез на сторінці 98.</i>
	Одне або кілька лез розбалансовані. Див. <i>Перевірка лез на сторінці 98.</i>
	Двигун не закріплений.
Незадовільний результат скошування	Леза затупилися. Див. <i>Перевірка лез на сторінці 98.</i>
	Довга або волога трава. Див. <i>Забезпечення ефективної роботи на сторінці 90.</i>
	Зміщення різальної деки.
	У різальній деці застрягла трава. Див. <i>Чищення виробу на сторінці 92.</i>
	Неоднаковий тиск у шинах із правої та з лівої сторони. Див. <i>Тиск у шинах на сторінці 98.</i>
	Виріб занадто швидко пересувається. Див. <i>Технічні дані на сторінці 105.</i>
	Занадто низька частота обертання двигуна. Див. <i>Технічні дані на сторінці 105.</i>
Приводний пас прослизає.	

Транспортування, зберігання й утилізація

Транспортування

- Виріб дуже важкий та може спричинити серйозні травми, якщо впаде. Будьте обережні під час завантаження його на транспортний засіб чи причіп, а також під час вивантаження.
- Не піднімайте виріб. Транспортні вушка не є схваленими точками підймання й мають використовуватися виключно для безпечного закріплення виробу в багажнику.
- Для транспортування виробу використовуйте причіп відповідного типу.
- Необхідною умовою транспортування виробу в причепі дорогами загального користування є знання місцевих правил дорожнього руху.

Безпечне кріплення виробу на причепі для транспортування



ПОПЕРЕДЖЕННЯ: Стояночного гальма недостатньо для фіксації виробу під час транспортування. Виріб необхідно міцно закріпити на причепі.

Обладнання: 2 сертифікованих паси для натягування та 4 клиноподібних колісних блоки.

1. Увімкніть стояночне гальмо.
2. Пропустіть паси для натягування навколо рами або задньої частини.
3. Зафіксуйте виріб, натягнувши паси в напрямку задньої та передньої частини причепа.
4. Встановіть колісні блоки спереду та ззаду задніх коліс.

Установка опор під виріб



ПОПЕРЕДЖЕННЯ: Завжди встановлюйте опори з обох боків виробу для забезпечення його стійкості.

1. Припаркуйте виріб на твердій і рівній поверхні.
2. Зніміть різальну деку. Див. *Зняття різальної деки на сторінці 85.*
3. Підніміть виріб домкратом.

4. Установіть передні опори під осі передніх коліс.

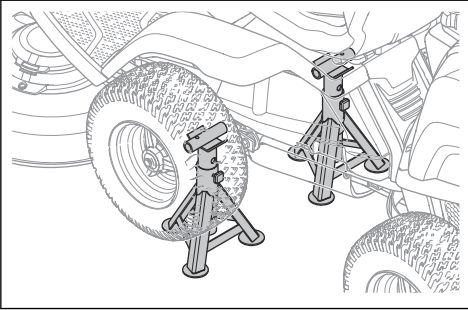

5. Установіть задні опори під задню раму.

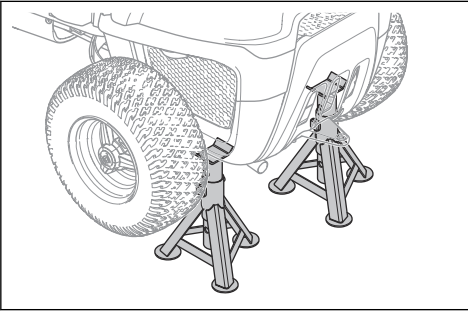

Буксирування виробу

Виріб оснащено гідростатичною передачею. Щоб уникнути пошкодження трансмісії, виріб можна буксирувати лише на короткі відстані та на малій швидкості.

Перед буксируванням виробу необхідно вимкнути трансмісію. Див. *Зчеплення та розчеплення системи приводу, R 112C, R 115C на сторінці 86.*

Зберігання

Виріб необхідно підготовлювати до зберігання наприкінці сезону й за необхідності зберігання протягом більше ніж 30 днів. Якщо паливо буде знаходитися в баку більше 30 днів, липкі частки можуть призвести до засмічення карбюратора. Це може негативно вплинути на функціонування двигуна.

Щоб уникнути появи липких часток протягом зберігання, додавайте до палива стабілізатор. Якщо використовується бензин-алклат, стабілізатор не потрібний. У разі використання звичайного бензину не заміняйте його на алклат. Це може призвести до затвердіння чутливих гумових деталей. Додавайте стабілізатор для палива в бак або в контейнер, що використовується для зберігання палива. Завжди дотримуйтесь пропорцій компонентів паливної суміші, що вказані виробником. Додавши стабілізатор, запустіть двигун щонайменше на 10 хвилин, щоб речовина потрапила до карбюратора.



ПОПЕРЕДЖЕННЯ: Не зберігайте виріб із бензином у баку в приміщеннях або на ділянках із поганою вентиляцією. Існує небезпека загоряння, якщо пари бензину ввійдуть у контакт із відкритим вогнем, іскрами або запальниками приладів на кшталт бойлерів, водонагрівачів або сушарок.



ПОПЕРЕДЖЕННЯ: Усуньте з виробу траву, листя та інші легкозаймисті матеріали, щоб зменшити небезпеку загоряння. Перш ніж встановлювати виріб на зберігання, дайте йому охолонути.

- Очистьте виріб (див. розділ *Чищення виробу на сторінці 92*). Підфарбуйте ділянки з пошкодженням покриттям, щоб уникнути корозії.
- Огляньте виріб на предмет зношених або пошкоджених деталей та затягніть не закріплені гвинти й гайки.
- Вийміть акумулятор. Очистьте його, зарядьте і тримайте охолодженим під час зберігання.
- Замініть моторну оливу та утилізуйте відпрацьовану.
- Вилийте паливо з паливного баку. Запустіть двигун і залиште його працювати, доки в карбюраторі не залишиться палива.

Зверніть увагу: Якщо до палива додано стабілізатор, немає потреби спорожнювати паливний бак та карбюратор.

- Зніміть заглушки та налейте в кожний циліндр приблизно по одній столовій ложці моторної оливи. Прокрутіть вал двигуна вручну, щоб застосувати оливу, і встановіть заглушки.
- Змастіть всі ніпелі для змащення, з'єднання та осі.
- Тримайте виріб у чистому й сухому місці та накрийте його для забезпечення додаткового захисту.
- Захисне покриття для зберігання або транспортування виробу можна придбати у вашого дилера.

Утилізація

- Хімічні речовини можуть бути небезпечними, тому їх заборонено викидати, просто залишаючи на землі. Утилізувати використані хімічні речовини слід у сервіс-центрі або спеціально відведеному для цього місці.
- Зношений виріб або виріб необхідно надіслати дилеру чи до відповідного місця для утилізації.
- Мастило, фільтри для мастила та батареї можуть шкودити навколишньому середовищу. Виконуйте місцеві вимоги та відповідні норми й правила щодо утилізації.

- Не викидайте акумулятор разом із побутовим сміттям.
- Акумулятор необхідно надіслати до центру обслуговування Husqvarna або утилізувати у спеціальному місці для утилізації відпрацьованих акумуляторів.

Технічні дані

Технічні характеристики

	R112C	R112C5	R115C
Розміри			
Довжина без різальної деки, мм	1781	1781	1813
Ширина без різальної деки, мм	793	797	829
Довжина з різальною декою, мм	2124	2124	2288
Ширина з різальною декою, мм	886	886	988
Висота, мм	1076	1076	1099
Маса без різальної деки та з порожніми баками, кг	154	154	180
Колісна база, мм	800	800	845
Розміри шин	160/50-8	160/50-8	165/60-8
Тиск у шинах (задніх – передніх), кПа / бар / фунтів на кв. дюйм	60 / 0,6 / 8,5	60 / 0,6 / 8,5	60 / 0,6 / 8,5
Максимальний нахил, градуси (°)	10	10	10
Двигун			
Бренд	Husqvarna	Husqvarna	Briggs & Stratton
Модель	HS 413AE	HS 413AE	4145
Номинальна потужність двигуна, кВт ⁹	8,4	8,4	9,5
Об'єм, см ³	413	413	500
Макс. число обертів двигуна, об/хв	3000 ± 100	3000 ± 100	3000 ± 100
Макс. швидкість руху вперед, км/год	8	8	9
Макс. швидкість руху назад, км/год	7	7	7
Паливо, мін. октанове число	91	91	91
Об'єм паливного бака, л	4	4	7
Олива	API класу SF, SG, SH або SJ SAE40, SAE30, SAE10W-30, SAE10W-40 або SAE5W-20	API класу SF, SG, SH або SJ SAE40, SAE30, SAE10W-30, SAE10W-40 або SAE5W-20	Клас API SF, SG, SH або SJ. SAE40, SAE30, SAE10W-30, SAE10W-40 або SAE5W-20
Об'єм масляного бака, л	1,2	1,2	1,4
Запуск двигуна	Електричний запуск 12 В	Електричний запуск 12 В	Електричний запуск 12 В

⁹ Указана номінальна потужність двигуна є середньою кінцевою потужністю (за вказаного числа обертів на хвилину) типового серійного двигуна для цієї моделі, виміряною згідно зі стандартом SAE J1349/ISO1585. Потужність серійних двигунів може відрізнятися від цього значення. Фактична вихідна потужність двигуна, встановленого у виробі, залежить від робочої швидкості, умов навколишнього середовища та інших факторів.

	R112C	R112C5	R115C
Трансмiсія			
Бренд / модель	HydroGear T2	Peerless/MST205	HydroGear T2
Олива, клас SF-CC	SAE 10W/40	SAE 80W/90	SAE 10W/40
Об'єм мастила, л	2	0,5	2
Кiлькiсть переднiх передач	–	5	–
Кiлькiсть заднiх передач	–	1	–
Макс. швидкiсть руху вперед, км/год	8	8	9
Макс. швидкiсть руху назад, км/год	8	3	7
Електрична система			
Тип	12 В, негативне заземлення	12 В, негативне заземлення	12 В, негативне заземлення
Акумулятор	12 В, 20 А-год	12 В, 20 А-год	12 В, 20 А-год
Свiчка запалювання	Husqvarna HQT-9	Champion XC92YC	Champion XC92YC
Зазор мiж електродами, мм/дюймiв	0,75 / 0,030	0,75 / 0,030	0,75 / 0,030
Головний плавкий запобiжник	Плаский штир, 15 А	Плаский штир, 15 А	Плаский штир, 15 А
Випромiнювання шуму¹⁰			
Рiвень звукової потужностi, вимiряний, дБ(А)	98	99	99
Рiвень звукової потужностi, гарантований, дБ(А)	99	100	99
Рiвнi звуку¹¹			
Рiвень звукового тиску у вусi оператора, дБ(А)	84	85	85
Рiвнi вiбрацiї¹²			
Рiвень вiбрацiї на кермi, м/с ²	1,06	1,6	1,6
Рiвень вiбрацiї в сидiннi, м/с ²	0,45	0,7	0,7
Рiзальна дека			
Тип	Combi	Combi	Combi
Ширина зрiзання, мм	850	850	950
Висота рiзання, 5 позицiй, мм	25–70	25–70	25–75
Довжина леза, мм	430	430	471
Лезо			

¹⁰ Випромiнювання шуму в середовище, вимiряне як звукова потужностi (L_{WA}), вiдповiдає директивi ЄС 2000/14/ЄС.

¹¹ Рiвень шумового тиску вiдповiдає стандарту EN ISO 5395. Заявленi данi про рiвень шумового тиску мають стандартну статистичну розбiжностi (стандартне вiдхилення) у 1,2 дБ(А).

¹² Рiвень вiбрацiї вiдповiдає стандарту EN ISO 5395. Заявленi данi щодо рiвня вiбрацiї мають стандартну статистичну розбiжностi (стандартне вiдхилення) у 0,2 м/с² (стерно керування) i 0,8 м/с² (сидiння).

	R112C	R112C5	R115C
Артикул	5810835-01	5810835-01	5803974-01



ПОПЕРЕДЖЕННЯ: У разі використання різальної деки, не схваленої для цього виробу, з-під неї на великій швидкості можуть вилітати

різні предмети та завдавати серйозних травм. Використовувати слід лише ті типи різальної деки, що зазначені в посібнику користувача.

Обслуговування

Сервіс

Для гарантії безпечної та максимально ефективної експлуатації виробу під час сезону роботи необхідно проходити щорічний огляд в авторизованому сервіс-центрі. Обслуговування або капітальний ремонт виробу краще проводити в несезонний час.

Замовляючи запасні частини, вказуйте такі дані, як рік купівлі виробу, його модель, тип та серійний номер.

Використовуйте тільки оригінальні запчастини.

Декларація відповідності

Декларація відповідності ЄС

Ми, компанія **Husqvarna AB**, SE-561 82 Huskvarna, Швеція, тел.: +46-36-146500, заявляємо під свою виключну відповідальність, що представлений виріб:

Опис	Газонокосарка-трактор
Бренд	Husqvarna
Тип / модель	R 112C, R 112C5, R 115C
Ідентифікація	Серійні номери за 2022 рік і пізніше

повністю відповідає таким директивам і нормам ЄС:

Директива/норма	Опис
2006/42/EC	«Про механічне обладнання»
2014/30/EU	«Про електромагнітну сумісність»
2000/14/EC	«Про виділення шуму в навколишнє середовище»
2011/65/EU	«Про обмеження використання деяких небезпечних речовин в електричному й електронному обладнанні»

і що до нього застосовуються вказані далі узгоджені стандарти та (або) технічні специфікації: EN ISO 12100:2010, EN ISO 5395-1:2013/A1:2018, EN ISO 5395-3: 2013/A1:2017/A2:2018, EN IEC 63000:2018.

Уповноважений орган: Компанія 0404, RISE SMP Svensk Maskinprovning AB, Box 4053, SE-904 03 Umeå, Sweden підтвердила відповідність директиві ради ЄС 2000/14/EC, процедура оцінки відповідності: Додаток VI.

Відомості стосовно випромінювання шуму дивіться в розділі *Технічні характеристики на сторінці 105*.

Huskvarna, 2022-10-31



Клас Лосдал (Claes Losdal), директор із питань розвитку / продукції для садівництва, Husqvarna AB

Відповідальний за технічну документацію



CUPRINS

Introducere.....	109	Depanarea.....	135
Siguranță.....	113	Transportul, depozitarea și eliminarea.....	137
Asamblarea.....	118	Date tehnice.....	139
Funcționarea.....	121	Service.....	141
Întreținerea.....	125	Declarație de conformitate.....	142

Introducere

Inspekția pre-livrare și numerele de produs

Nota: O inspekție pre-livrare a fost efectuată asupra acestui produs. Asigurați-vă că primiți de la distribuitor o copie semnată a documentului de inspekție pre-livrare.

Informații de contact pentru agentul de service:	
Acest manual al operatorului corespunde produsului cu numărul de produs/numărul de serie:	
/	
Motor:	
Transmisie:	

Descrierea produsului

Produsul este un tractor pentru tuns gazonul controlat de un șofer. Pedalele de înaintare și marșarier permit operatorului să regleze viteza fără discontinuități. Produsul este utilizat cu un cap tăietor 2-în-1 deck cu dop de mărunțire.

Domeniul de utilizare

Produsul este proiectat pentru tăierea gazonului pe teren deschis și plat, în zone rezidențiale și grădini.

Atașați un accesoriu opțional pentru a utiliza produsul pentru alte lucrări. Adresați-vă distribuitorului dvs. Husqvarna pentru mai multe informații referitoare la accesoriile disponibile.

Asigurați-vă produsul

Verificați ca noul dvs. produs să fie acoperit de asigurare. Dacă aveți incertitudini, contactați compania de asigurări cu care lucrați. Vă recomandăm o asigurare completă, care acoperă terțele părți, incendiile, avariile, furtul și răspunderea civilă.

Prezentare generală a produsului R 112C, R 115C

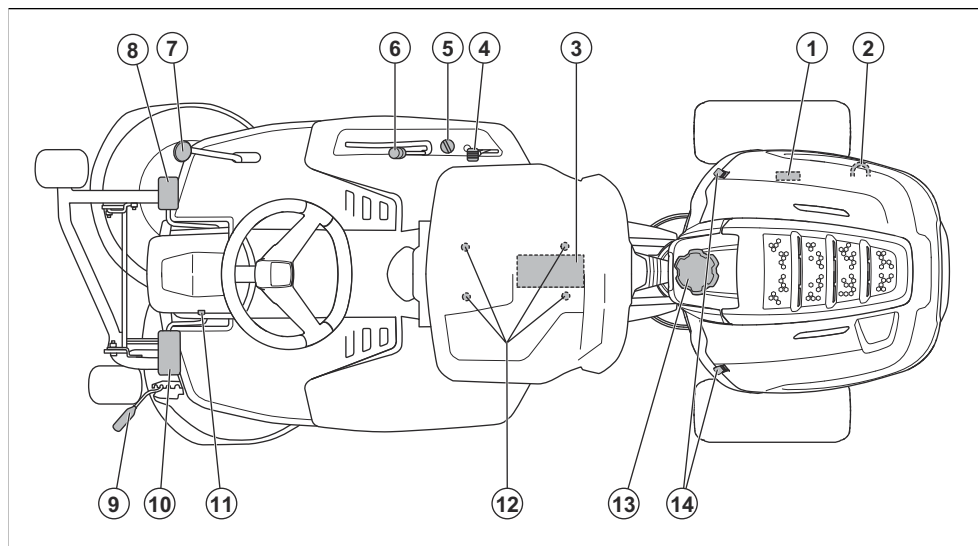

1. Plăcuță de identificare
2. Pârghie de cuplare sau decuplare a transmisiei
3. Baterie
4. Control accelerație/acționare șoc
5. Comutator de contact
6. Pârghie de ridicare pentru capul tăietor
7. Pedală de marșarier
8. Pedală de înaintare
9. Pârghie pentru înălțimea de tăiere
10. Pedala frânei de parcare
11. Buton de blocare pentru frâna de parcare
12. Reglarea scaunului
13. Bușon rezervor de carburant
14. Dispozitiv de blocare a capacului

Prezentare generală a produsului R 112C5

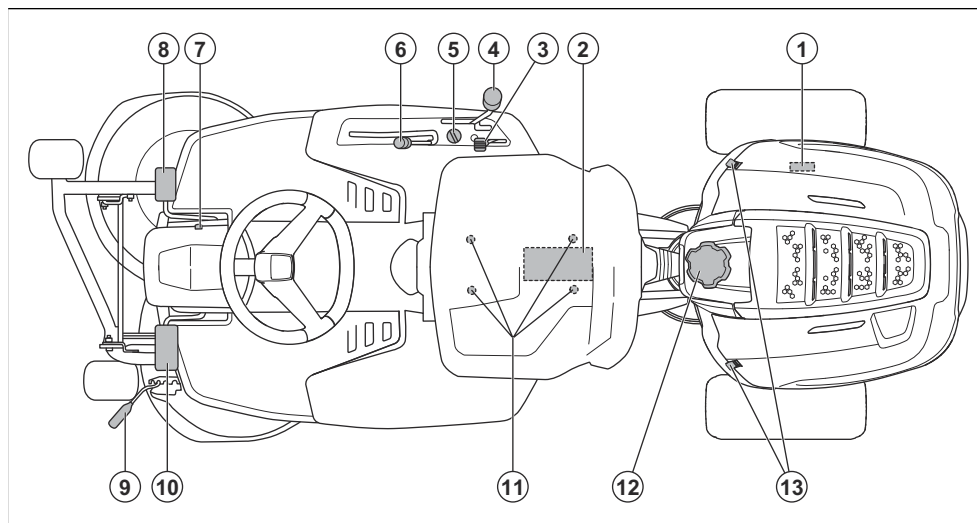

1. Plăcuță de identificare
2. Baterie
3. Control accelerație/acționare șoc
4. Pârghie pentru schimbarea vitezei
5. Comutator de contact
6. Pârghie de ridicare pentru capul tăietor
7. Buton de blocare pentru frâna de parcare
8. Pedala frânei de parcare
9. Pârghie pentru înălțimea de tăiere
10. Pedală de ambreiaj
11. Reglarea scaunului
12. Bușon rezervor de carburant
13. Dispozitiv de blocare a capacului

Înterupător de siguranță al scaunului

Înterupătorul de siguranță al scaunului întrerupe circuitul de siguranță atunci când operatorul se ridică de pe scaun. Motorul și transmisia cuțitelor se opresc dacă cuțitele sunt cuplate sau frâna de parcare nu este cuplată. Consultați și *Circuitul de siguranță la pagina 115*.

Controlul accelerației și acționarea șocului

Controlul accelerației și acționarea șocului reglează turația motorului și activează șocul. Deplasați controlul spre înainte pentru a mări turația motorului și înapoi pentru a reduce turația motorului. Deplasați controlul în sus pentru a activa șocul. Utilizați șocul pentru a porni produsul când motorul este rece. Consultați *Pornirea motorului la pagina 122*.

Cap tăietor

Produsul este utilizat cu un cap tăietor 2-în-1 deck cu funcție de mărunțire. Funcția de mărunțire taie iarba pentru a o transforma în îngrășământ. Capul tăietor 2-în-1 poate fi utilizat, de asemenea, fără funcția de mărunțire, pentru evacuarea prin partea posterioară.

Pârghie pentru înălțimea de tăiere

Înălțimea de tăiere se reglează în 5 poziții diferite (1-5).

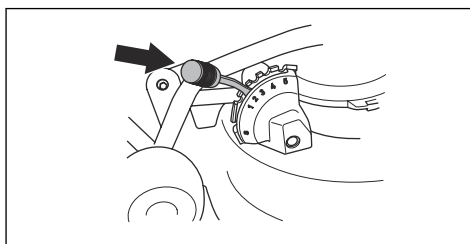

Nota: Ridicați capul tăietor înainte de a regla înălțimea de tăiere.

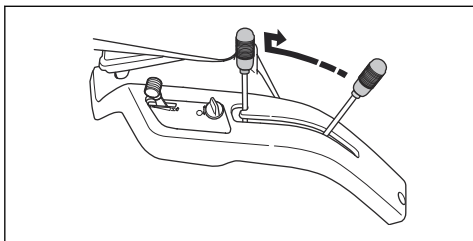

Simbolurile de pe produs



AVERTISMENT: Utilizarea neatență sau incorectă poate cauza vătămări corporale grave sau mortale operatorului sau altor persoane.



Citiți cu atenție manualul operatorului și asigurați-vă că înțelegeți instrucțiunile înainte de utilizare.



Cuțite rotative. Nu apropiați părțile corpului de capac cât timp motorul este pornit.



Avertisment: piese rotative. Nu vă apropiați părțile corpului.



Ferțiți-vă de obiectele ejectate sau care ricoșează.



Nu utilizați niciodată produsul dacă în imediata apropiere se află persoane, în special copii, sau animale.



Priviți înapoi înainte de a începe deplasarea în marșarier și în timpul deplasării în marșarier.



Nu tundeți niciodată iarba pe teren înclinat. Nu tundeți iarba pe pante cu înclinație mai mare de 10°. Consultați *Tunderea gazonului pe pante la pagina 116.*



Nu transportați niciodată pasageri pe produs sau echipament.



Mers înainte.

N

Punct mort.



Marșarier.



Ambreiaj (R 112C5).



Șoc (pentru R 115C și R 112C5).



Frână de parcare.



Produsul respectă directivele CE aplicabile.



Etichetă privind emisiile de zgomot în mediu, conform directivelor și reglementărilor din UE și Regatul Unit și legislației din New South Wales „Regulamentul privind măsurile de protecție a mediului (controlul zgomotului) din 2017”. Nivelul de putere sonoră garantat al produsului este specificat în *Date tehnice la pagina 139* și pe etichetă.

**UK
CA**

Acest produs respectă reglementările aplicabile din Regatul Unit.



Utilizați întotdeauna un sistem omologat de protecție a auzului.



Oprii motorul.

START

Porniți motorul.



Turație motor – rapidă.



Turație motor – lentă.



Carburant.



Etanol max. 10%.



Cuțitele sunt cuplate.



Cuțitele sunt decuplate.



Poziția de transport pentru capul tăietor.



Poziția de funcționare a capului tăietor.



Nivelul uleiului.

Nota: Alte simboluri/autocolante de pe produs se referă la cerințele de certificare pentru unele zone comerciale.

Emisiile de Euro V



AVERTISMENT: În urma modificării neautorizate a motorului, este anulată aprobarea de tip UE pentru acest produs.

Răspunderea pentru produs

Conform prevederilor legislației privind răspunderea pentru produs, nu ne asumăm răspunderea pentru daunele cauzate de produsul nostru dacă:

- produsul este reparat necorespunzător;
- produsul este reparat cu piese care nu provin de la producător sau care nu sunt aprobate de acesta;
- produsul are un accesoriu care nu provine de la producător sau care nu este aprobat de acesta;
- produsul nu este reparat la un centru de service omologat sau de o autoritate omologată;

Siguranță

Definiții privind siguranța

Avertismentele, atenționările și notele sunt utilizate pentru a desemna părți foarte importante din manual.



AVERTISMENT: Se utilizează dacă există risc de vătămare sau de deces pentru operator sau pentru trecători, în cazul în care instrucțiunile din manual nu sunt respectate.



ATENȚIE: Se utilizează dacă există un risc de deteriorare a produsului, a altor materiale sau a zonelor învecinate, dacă instrucțiunile din manual nu sunt respectate.

Nota: Se utilizează pentru a furniza mai multe informații care sunt necesare într-o situație dată.

Instrucțiuni generale de siguranță



AVERTISMENT: Acest produs poate tăia membre și poate proiecta obiecte. Nerespectarea instrucțiunilor de siguranță poate cauza vătămări corporale grave sau chiar mortale.



AVERTISMENT: Nu continuați utilizarea unui produs dacă echipamentele de tăiere ale acestuia sunt deteriorate. Echipamentele de tăiere deteriorate pot proiecta obiecte și pot cauza vătămări corporale grave sau chiar mortale. Înlocuiți imediat cuțitele deteriorate.



AVERTISMENT: În timpul funcționării, acest produs produce un câmp electromagnetic. În anumite condiții, acest câmp poate interfera cu implanturile medicale active sau pasive. Pentru a reduce riscul de vătămări corporale grave sau mortale, recomandăm persoanelor cu implanturi medicale să consulte medicul și producătorul implantului medical înainte de a utiliza acest produs.



AVERTISMENT: Înainte de a utiliza produsul, citiți instrucțiunile de avertizare de mai jos.

- Procedați întotdeauna cu atenție și folosiți-vă judecata. Evitați toate situațiile pe care le considerați că vă depășesc capacitatea de reacție. Dacă aveți incertitudini privind procedurile de utilizare după

lectura manualului operatorului, consultați-vă cu un expert înainte de a continua.

- Citiți cu atenție și înțelegeți manualul de utilizare și instrucțiunile de pe produs înainte de a porni produsul.
- Învățați să utilizați în siguranță produsul și comenzile acestuia și să opriți rapid produsul.
- Învățați să recunoașteți etichetele de avertizare.
- Păstrați produsul curat pentru a menține semnele și etichetele lizibile.
- Rețineți că operatorul poartă responsabilitatea privind orice accidente care implică alte persoane sau bunurile acestora.
- Nu transportați pasageri. Produsul trebuie utilizat de către o singură persoană.

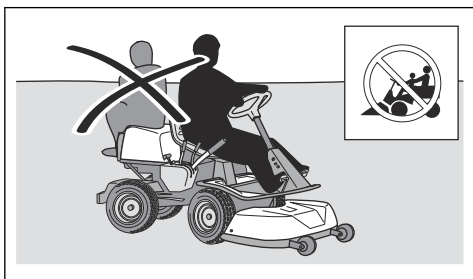

- Nu lăsați produsul nesupravegheat cu motorul pornit. Opriți întotdeauna cuștile, cuplați frâna de parcare, opriți motorul și scoateți cheia din contact înainte de a lăsa produsul nesupravegheat.
- Utilizați produsul numai ziua sau în locuri bine iluminate. Evitați apropierea produsului de gropi sau alte neregularități ale terenului. Acordați atenție potențialelor riscuri.
- Nu utilizați produsul pe vreme rea, de exemplu pe ceață sau ploaie, pe teren umed sau inundat, pe vânt puternic, la temperaturi exterioare foarte scăzute, atunci când există riscul de descărcări electrice etc.
- Identificați și marcați bolovanii și alte obstacole fixe, pentru a evita coliziunile.
- Îndepărtați din zona de lucru obiectele precum pietrele, jucăriile, cablurile etc. care pot fi prinse de cuștile și proiectate.

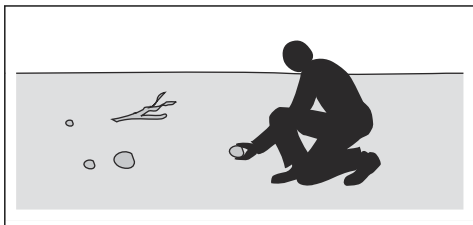

- Nu permiteți copiilor sau altor persoane neautorizate pentru operarea acestui produs să îl utilizeze sau să efectueze lucrări de service asupra acestuia. Este

posibil ca reglementările locale să limiteze vârsta utilizatorilor.

- Asigurați-vă că nu există nicio persoană în apropierea produsului atunci când porniți motorul, cuplați transmisia sau începeți deplasarea produsului.
- Acordați atenție traficului atunci când tundeți iarba în apropierea unei străzi sau traversați o stradă.
- Nu utilizați produsul dacă sunteți obosit(ă), dacă ați consumat alcool, droguri, medicamente sau alte substanțe care v-ar putea afecta vederea, atenția, judecata sau coordonarea.
- Parcați întotdeauna produsul pe o suprafață dreaptă, cu motorul oprit.

Instrucțiuni de siguranță referitoare la copii



AVERTISMENT: Înainte de a utiliza produsul, citiți instrucțiunile de avertizare de mai jos.

- Există riscul de accidente grave dacă nu detectați la timp prezența copiilor în apropierea produsului. Copiii pot fi atrași de produs și de tunsul ierbii. Este foarte probabil ca un copil să nu rămână în locul în care l-ați văzut pentru ultima dată.
- Nu permiteți copiilor să intre în zona în care tundeți iarba. Asigurați-vă că aceștia sunt supravegheați de un adult.
- Fiți vigilenți(ă) și opriți produsul dacă un copil pătrunde în zona de lucru. Procedați cu deosebită atenție în apropierea colțurilor, tufișurilor, copacilor sau a altor obiecte care vă limitează câmpul vizual.
- Înainte de a începe deplasarea produsului în marșarier și în timpul acesteia, priviți în spate și în jos pentru a vă asigura că nu există copii mici în apropierea produsului.
- Nu luați copii ca pasageri pe produs. Aceștia pot cădea și pot suferi vătămări corporale grave sau pot împiedica manevrarea în siguranță a produsului.
- Nu permiteți copiilor să utilizeze produsul.

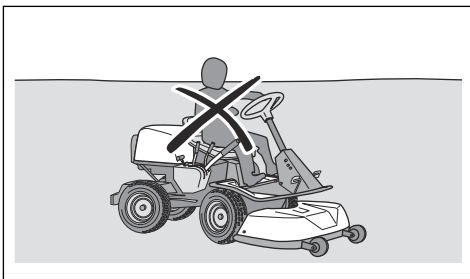

Instrucțiuni de siguranță pentru utilizare



AVERTISMENT: Nu atingeți motorul sau sistemul de eșapament în timpul funcționării sau imediat după oprire. Motorul

și sistemul de eșapament ating temperaturi înalte în timpul funcționării. Există riscul de arsuri, incendii și pagube materiale survenite pe proprietatea dvs. sau în zonele înconjurătoare. Atunci când utilizați produsul, păstrați distanța față de tușuri și alte obiecte.



AVERTISMENT: Înainte de a utiliza produsul, citiți instrucțiunile de avertizare de mai jos.

- Priviți întotdeauna în jos și în spatele dvs. înainte și în timp ce vă deplasați în marșarier. Fiți atent la obstacole, indiferent de dimensiuni.
- Reduceți viteza înainte de a efectua un viraj.
- Opriți cuțitele atunci când vă deplasați peste suprafețe pe care nu le tundeți.



ATENȚIE: Citiți instrucțiunile de avertizare de mai jos înainte de a utiliza produsul.

- Înainte de a utiliza produsul, curățați de iarbă și de murdărie priza de aer rece a motorului. Dacă priza de aer rece este blocată, există riscul de deteriorare a motorului.
- Ocoliți cu grijă pietrele și alte obiecte mai mari, asigurându-vă că nu le loviți cu cuțitele.
- Nu treceți cu produsul peste obiecte. Opriți și examinați produsul și capul tăietor dacă ați trecut cu produsul peste un obiect sau l-ați lovit de un obiect în timpul funcționării. Dacă este necesar, efectuați reparații înainte de a reporni produsul.

Echipament de protecție personală



AVERTISMENT: Înainte de a utiliza produsul, citiți instrucțiunile de avertizare de mai jos.

- Utilizați întotdeauna echipamente de protecție personală aprobate atunci când folosiți produsul. Echipamentul individual de protecție nu poate elimina complet riscul de rănire, însă poate reduce gravitatea rănilor în cazul unui accident. Distribuitorul vă poate ajuta să alegeți echipamentul corect.
- Utilizați un sistem omologat de protecție a auzului. Expunerea pe termen lung la zgomot vă poate afecta ireversibil auzul.
- Utilizați întotdeauna ghete sau pantofi pentru regim greu de lucru, cu rezistență la alunecare. Este recomandată încălțămîntea cu bombeuri de oțel. Nu folosiți pantofi decupați și nu operați produsul desculț.

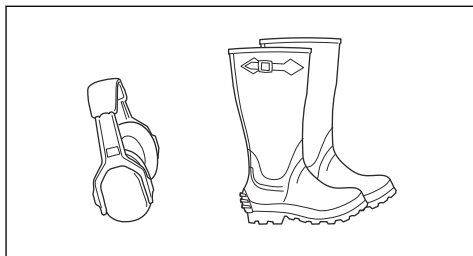

- Purtați mănuși de protecție atunci când este necesar, de exemplu atunci când conectați, inspecți și curățați echipamentul de tăiere.
- Nu purtați haine largi, bijuterii sau articole similare care ar putea fi prinse în piesele mobile.
- Păstrați la îndemână o trusă de prim ajutor și un stingător de incendiu.

Dispozitivele de siguranță de pe produs



AVERTISMENT: Înainte de a utiliza produsul, citiți instrucțiunile de avertizare de mai jos.

- Nu utilizați un produs cu dispozitive de siguranță deteriorate. Verificați regulat dispozitivele de siguranță. Dacă dispozitivele de siguranță sunt defecte, contactați agentul de service Husqvarna.
- Nu aduceți modificări dispozitivelor de siguranță. Nu utilizați produsul dacă plăcile de protecție, capacele de protecție, întrerupătoarele de protecție sau alte dispozitive de siguranță nu sunt instalate sau sunt defecte.

Verificarea comutatorului de contact

- Porniți și opriți motorul pentru a verifica comutatorul de contact. Consultați *Pornirea motorului la pagina 122* și *Oprirea motorului la pagina 124*.
- Asigurați-vă că motorul pornește atunci când rotiți cheia de contact în poziția START.
- Asigurați-vă că motorul se oprește imediat atunci când rotiți cheia de contact în poziția STOP.

Circuitul de siguranță

Motorul poate fi pornit numai dacă sunt îndeplinite următoarele condiții:

- Capul tăietor este ridicat, iar frâna de parcare este cuplată.

Motorul trebuie să se oprească în următoarele situații:

- Capul tăietor este coborât, iar operatorul se ridică de pe scaun.
- Capul tăietor este ridicat, frâna de parcare nu este cuplată, iar operatorul se ridică de pe scaun.

Pentru a verifica circuitul de siguranță, încercați să porniți motorul fără a îndeplini una dintre condițiile

de mai sus. Schimbați condițiile și încercați din nou. Efectuați zilnic această verificare.

Verificarea limitatorului de viteză, R 112C, R 115C

- Eliberați pedala de înaintare (1). Viteza scade.
- Pentru o forță de frânare mai mare, apăsați pedala de marșarier (2).

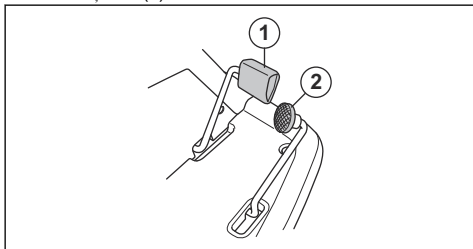

- Asigurați-vă că pedalele de înaintare și marșarier nu sunt blocate și pot funcționa liber.
- Asigurați-vă că viteza scade atunci când pedala de înaintare este eliberată.

Pentru a verifica pedala de frână, R 112C5

Pentru R 112C5, pedala frânei de parcare este și frâna de service.

- Asigurați-vă că viteza scade atunci când apăsați pedala de frână.

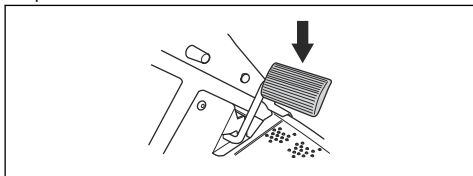

- Asigurați-vă că pedala de frână nu este blocată și poate funcționa liber.

Amortizor de zgomot

Amortizorul de zgomot este proiectat pentru a reduce la minimum nivelul de zgomot și a dirija gazele de eșapament departe de utilizator.

Nu utilizați produsul dacă amortizorul de zgomot nu este instalat sau este defect. Un amortizor de zgomot defect determină creșterea nivelului de zgomot și a pericolului de incendiu.



AVERTISMENT: Amortizorul de zgomot atinge temperaturi înalte în timpul utilizării, imediat după oprire și atunci când motorul funcționează la turația de mers în gol. Procedați cu atenție în apropierea materialelor și/sau gazelor inflamabile pentru a preveni incendiile.

Frână de parcare



AVERTISMENT: Dacă frâna de parcare nu funcționează, produsul poate începe să se deplaseze, cauzând vătămări corporale sau pagube materiale. Asigurați-vă că frâna de parcare este examinată și reglată regulat.

Consultați *Verificarea frânei de parcare la pagina 128.*

Capace de protecție

Absența sau deteriorarea capacelor de protecție sporește pericolul de vătămări corporale cauzate de componentele mobile și suprafețele fierbinți. Efectuați o verificare a capacelor de protecție înainte de a utiliza produsul. Asigurați-vă că aceste capace de protecție sunt fixate corect și nu prezintă fisuri sau alte semne de deteriorare. Înlocuiți capacele avariate.

Tunderea gazonului pe pante



AVERTISMENT: Înainte de a utiliza produsul, citiți instrucțiunile de avertizare de mai jos.

- Tunderea gazonului pe pante sporește riscul de pierdere a controlului asupra produsului și de răsturnare a acestuia. Acest lucru poate cauza vătămări corporale sau chiar decesul. Trebuie să procedați cu atenție atunci când tundeți gazonul pe toate tipurile de pante. Dacă nu puteți urca panta în marșarier sau dacă nu vă simțiți în siguranță făcând acest lucru, nu tundeți iarba pe pante.
- Îndepărtați pietrele, crengile și alte obstacole.
- Tundeți în sus și în jos pe pante, niciodată transversal.
- Nu tundeți gazonul deplasându-vă în josul pantei cu capul tăietor ridicat.
- Nu utilizați produsul pe pante cu înclinație mai mare de 10°.

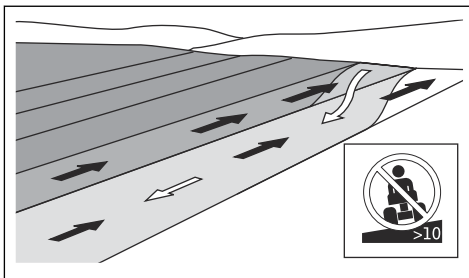

- Nu porniți și nu opriți produsul dacă acesta se află pe o pantă.
- Deplasați-vă lent și lin pe pante.
- Nu schimbați brusc viteza sau direcția.

- Nu virați mai mult decât este necesar. Virați lent și treptat atunci când coborâți o pantă. Tundeți iarba cu viteză redusă. Acționați volanul cu atenție.
- Identificați și evitați să treceți peste șanțuri, gropi și denivelări. Pe teren accidentat, riscul de răsturnare a produsului crește. În iarba înaltă se pot ascunde obstacole.
- Nu tundeți iarba în imediata apropiere a marginilor, șanțurilor sau terasamentelor. Produsul se poate răsturna brusc dacă o roată trece peste marginea unei pante abrupte sau a unui șanț sau dacă marginea respectivă cedează. Dacă produsul cade în apă, există riscul de înec.

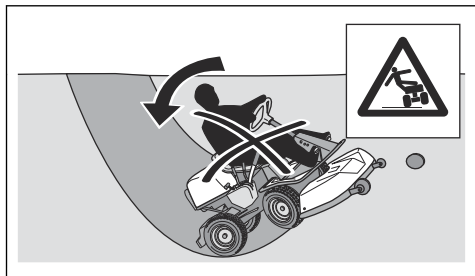

- Nu tăiați iarba când este udă. Aceasta este alunecoasă, iar pneurile își pot pierde aderența, caz în care produsul poate aluneca.
- Nu puneți piciorul pe sol pentru a încerca să stabiliți produsul.
- Deplasați-vă cu mare atenție dacă ați atașat la produs un accesoriu sau alt obiect care poate reduce stabilitatea acestuia.

Reguli de siguranță referitoare la carburant



AVERTISMENT: Manipulați cu atenție carburantul. Acesta este foarte inflamabil și poate cauza vătămări corporale și pagube materiale.



AVERTISMENT: Înainte de a utiliza produsul, citiți instrucțiunile de avertizare de mai jos.

- Nu umpleți rezervorul de carburant în interior.
- Benzina și aburii de benzină sunt toxici și foarte inflamabili. Utilizați benzina cu atenție, pentru a preveni vătămările corporale și incendiile.
- Nu scoateți capacul rezervorului de carburant și nu adăugați carburant în rezervor cât timp motorul este pornit.
- Așteptați răcirea motorului înainte de alimentarea produsului cu carburant.
- Nu fumați în timp ce alimentați produsul cu carburant.
- Nu alimentați produsul cu carburant în apropierea scânteilor sau a flăcărilor deschise.

- Dacă există scurgeri în sistemul de alimentare cu carburant, nu porniți motorul înainte de remedierea acestora.
- Nu depășiți nivelul maxim recomandat al carburantului din rezervor. Căldura motorului și cea a soarelui vor cauza dilatarea carburantului, care se va scurge din rezervor dacă acesta este umplut excesiv.
- Nu îl umpleți excesiv. Dacă vărsați carburant pe produs, curățați-l și așteptați uscarea acestuia înainte de a porni motorul. Dacă vărsați carburantul pe îmbrăcăminte, schimbați-vă imediat hainele.
- Depozitați carburantul numai în recipiente aprobate.
- Depozitați produsul și carburantul astfel încât să nu există riscul ca scurgerile sau aburii de carburant să cauzeze pagube materiale.
- Scurgeți tot combustibilul într-un recipient adecvat în aer liber și departe de flăcări deschise.

Siguranța bateriei



AVERTISMENT: O baterie deteriorată poate provoca o explozie, cauzând vătămări corporale. Dacă bateria este deformată sau deteriorată, contactați un agent de service Husqvarna autorizat.



AVERTISMENT: Înainte de a utiliza produsul, citiți instrucțiunile de avertizare de mai jos.

- Utilizați ochelari de protecție atunci când vă aflați în apropierea bateriilor.
- Nu purtați ceasuri, bijuterii sau alte obiecte metalice în apropierea bateriei.
- Nu lăsați bateria la îndemâna copiilor.
- Încărcați bateria într-un spațiu bine ventilat.
- În timpul încărcării bateriei, păstrați orice materiale inflamabile la o distanță de minimum 1 m de aceasta.
- Nu reutilizați bateriile înlocuite. Consultați *Dezafectarea la pagina 138*.
- Bateria poate degaja gaze explozive. Nu fumați lângă baterie. Țineți bateria la distanță de flăcări deschise sau scântei.

Instrucțiuni de siguranță pentru întreținere



AVERTISMENT: Produsul este greu și poate provoca răniri sau deteriorarea bunurilor sau zonei învecinate. Nu realizați operațiile de întreținere a motorului sau capului tăietor dacă nu sunt îndeplinite aceste condiții:

- Motorul este oprit.

- Produsul este parcat pe o suprafață dreaptă.
- Frâna de parcare este cuplată.
- Cheia este scoasă din contact.
- Capul tăietor este decuplat.
- Cablurile de alimentare a aprinderii sunt deconectate de la bujii.



AVERTISMENT: Gazele de eșapament ale motorului conțin monoxid de carbon, care este un gaz inodor, toxic și deosebit de periculos. Nu utilizați produsul în spații închise sau în spații fără un flux de aer suficient.



AVERTISMENT: Înainte de a utiliza produsul, citiți instrucțiunile de avertizare de mai jos.

- Pentru un nivel optim de performanță și siguranță, efectuați regulat lucrările de întreținere a produsului, conform programului de întreținere. Consultați *Program de întreținere la pagina 125*.
- Electrocutarea poate cauza vătămări corporale. Nu atingeți cablurile atunci când motorul este pornit. Nu folosiți degetele pentru a testa funcționarea sistemului de aprindere.
- Nu porniți motorul atunci când capacele de protecție sunt demontate. Există un pericol considerabil de

vătămări corporale cauzate de componentele mobile sau fierbinți.

- Lăsați produsul să se răcească înainte de a efectua operații de întreținere lângă motor.
- Cuțitele sunt ascuțite și pot provoca cu ușurință tăieturi. Înfășurați o bandă de protecție în jurul cuțitelor sau purtați mănuși de protecție atunci când efectuați lucrări asupra cuțitelor.
- Reglați întotdeauna capul tăietor în poziția de service, pentru a-l curăța. Nu parcați produsul în apropierea marginii unui șanț sau pe pante pentru a avea acces la capul tăietor.



ATENȚIE: Citiți instrucțiunile de avertizare de mai jos înainte de a utiliza produsul.

- Nu răsturnați motorul dacă bujia sau cablul de alimentare a aprinderii au fost demontate.
- Asigurați-vă că toate piulițele și șuruburile sunt strânse corect și că echipamentul se află în stare bună.
- Nu modificați regulatoarele. Dacă turația motorului este prea mare, componentele produsului se pot deteriora. Consultați *Date tehnice la pagina 139* pentru informații privind turația maximă permisă a motorului.
- Utilizarea produsului este aprobată numai cu echipamentul furnizat sau recomandat de producător.

Asamblarea

Introducere



AVERTISMENT: Arcul de întindere a curelei de transmisie se poate rupe, cauzând vătămări corporale. Purtați ochelari de protecție atunci când montați sau demontați capul tăietor.

Citiți cu atenție instrucțiunile de asamblare din manualul proprietarului. Procedura de montare și demontare a capului tăietor este indicată și pe o etichetă de pe interiorul aparaturii frontale a produsului.

Montarea capului tăietor

1. Parcați produsul pe teren drept.
2. Cuplați frâna de parcare.

3. Împingeți capul tăietor în interior și asigurați-vă că bolțurile de ghidare intră în canelurile de pe șasiul echipamentului.

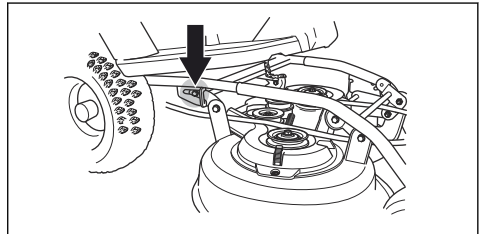

4. Aliniați țevile de pe capul tăietor cu țevile de pe șasiul echipamentului.

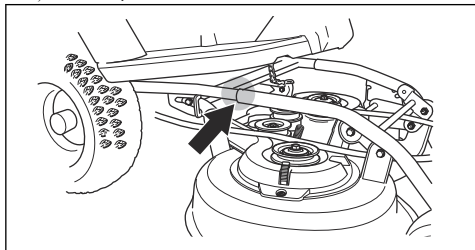

5. Prindeți capul tăietor cu ambele mâini și împingeți-l în interior.

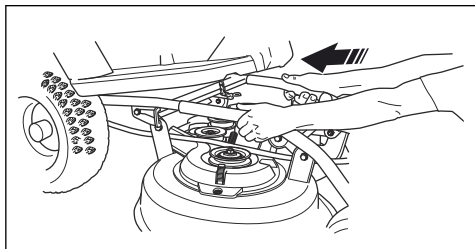

6. Împingeți până când țevile și bolțurile ating partea din spate.

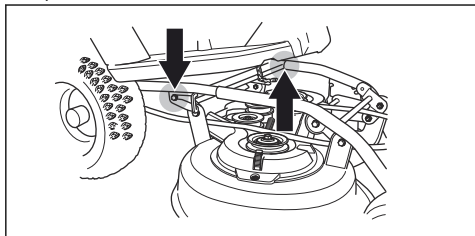

7. Montați curea de transmisie așa cum se indică în ilustrație.

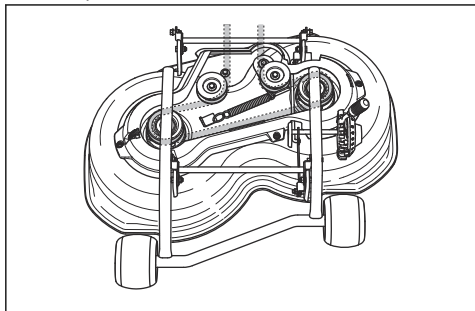

8. Atașați arcul de întindere pentru a tensiona curea de transmisie.

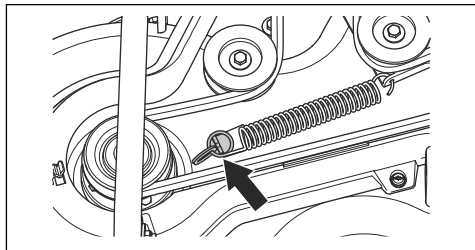

9. Montați capacul curelei de transmisie.

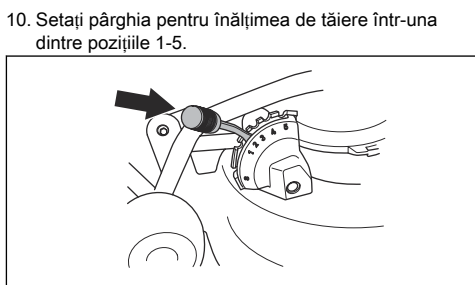

10. Setați pârghia pentru înălțimea de tăiere într-una dintre pozițiile 1-5.

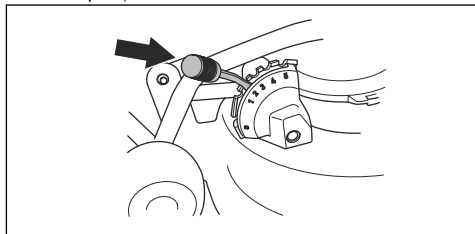

Demontarea capului tăietor

1. Parcați produsul pe teren drept.
2. Cuplați frâna de parcare.
3. Aduceți pârghia pentru înălțimea de tăiere în poziția de service (S).

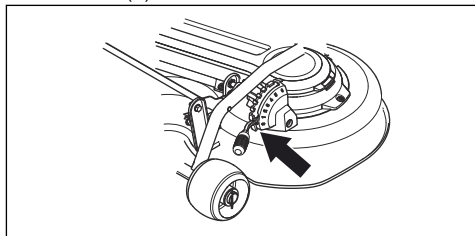

4. Aduceți pârghia de ridicare a capului tăietor în poziția de funcționare.

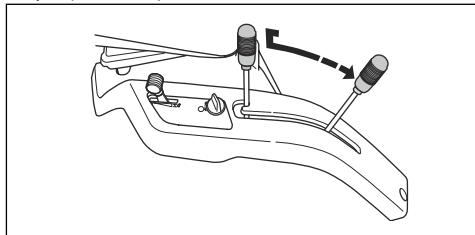

5. Eliberați clema și scoateți capacul curelei de transmisie.

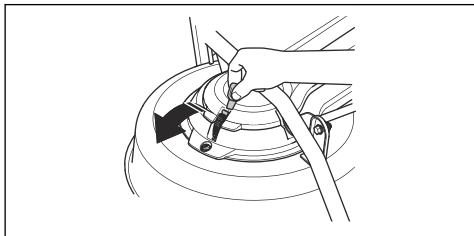

6. Decuplați arcul pentru cureaua de transmisie pentru a reduce întinderea curelei de transmisie.

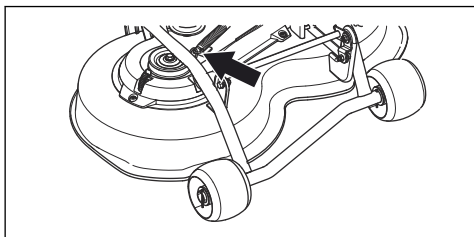

7. Scoateți cureaua de transmisie.

8. Pentru (R 112C, R 112C5): Prindeți capul tăietor cu ambele mâini și trageți-l afară. Ridicați capul tăietor și sprijiniți-l de produs sau de un perete.

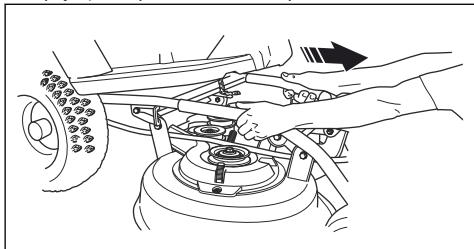

9. Pentru (R 115C): Prindeți capul tăietor cu ambele mâini și trageți-l afară până se oprește.

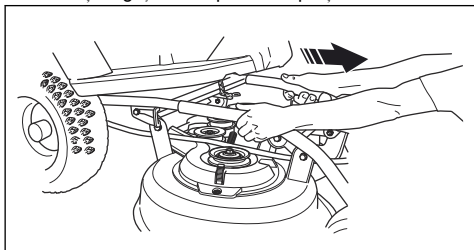

10. Ridicați mecanismul de blocare al șasiului echipamentului în poziție verticală.



AVERTISMENT: Mecanismul de blocare vă poate răni degetele dacă nu îl manevrați cu atenție. Amplasati mecanismul de blocare al șasiului echipamentului în poziție verticală.

11. Scoateți clema pentru a deconecta suportul de la capul tăietor.

12. Prindeți capul tăietor cu ambele mâini și trageți-l afară.

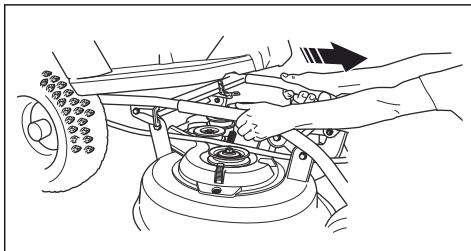

13. Ridicați capul tăietor și sprijiniți-l de produs sau de un perete.

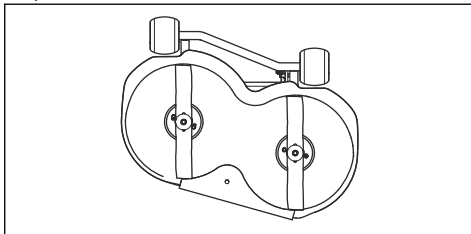

Funcționarea

Introducere



AVERTISMENT: Înainte de a utiliza produsul, trebuie să citiți și să înțelegeți capitolul privind siguranța.

Alimentarea cu carburant



AVERTISMENT: Benzina este foarte inflamabilă. Aveți grijă să efectuați alimentarea afară, consultați *Reguli de siguranță referitoare la carburant la pagina 117*.



AVERTISMENT: Nu utilizați rezervorul de carburant ca zonă de sprijin.



ATENȚIE: Tipul incorect de carburant poate deteriora motorul.

Motorul funcționează pe benzină, cu cifra octanică de minimum 91 RON (87 AKI), neamestecată cu ulei. Recomandăm benzina alchilată biodegradabilă. Nu utilizați benzină care conține etanol în proporție mai mare de 10 %.

- Verificați nivelul de combustibil înainte de fiecare utilizare și realimentați cu combustibil dacă este necesar.
- Nu umpleți rezervorul de carburant. Păstrați un spațiu de minim 2,5 cm.

Reglarea scaunului

- Scaunul poate fi înclinat în față.
- Pentru a regla scaunul în față și în spate, slăbiți bolțurile de sub scaun. Deplasați scaunul în poziția corespunzătoare și strângeți bolțurile.

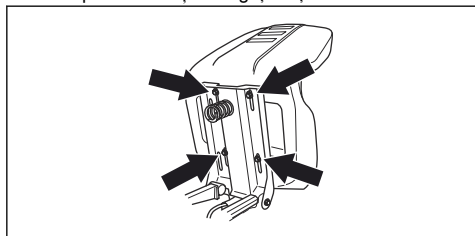

Cuplarea și decuplarea transmisiei, R 112C, R 115C

Pentru a deplasa produsul cu motorul oprit, este necesară decuplarea transmisiei.

- Trageți pârghia sistemului de transmisie complet în exterior pentru a decupla transmisia de la punte.

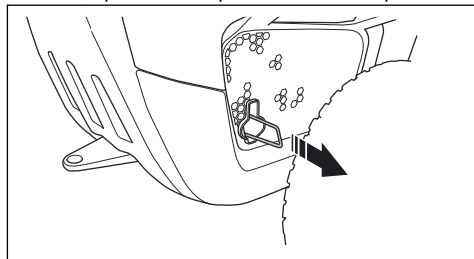

- Apăsați pârghia sistemului de transmisie complet în interior pentru a cupla transmisia la punte.

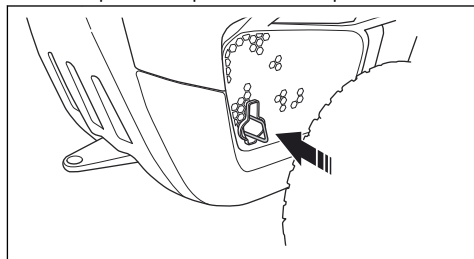

Nota: Nu utilizați poziții intermediare.

Ridicarea și coborârea capului tăietor

- Pentru ridicarea capului tăietor în poziția de transport, trageți pârghia de ridicare în spate. Dacă motorul este pornit, rotația cuițelor se oprește.

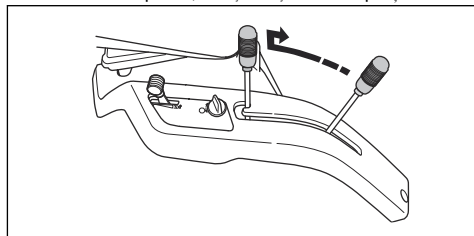

- Pentru a coborî capul tăietor în poziția de tuns gazonul, apăsați butonul de blocare și deplasați înainte pârghia de ridicare. Dacă motorul este pornit, rotația cușțitelor pornește.

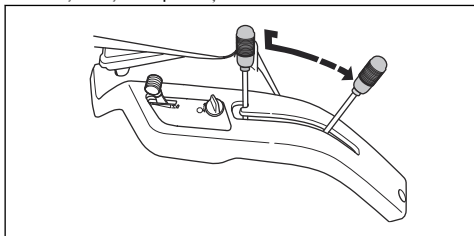

Pornirea motorului

1. Pentru R 112C, R 115C, asigurați-vă că sistemul de transmisie este cuplat, a se vedea *Cuplarea și decuplarea transmisiei, R 112C, R 115C la pagina 121.*

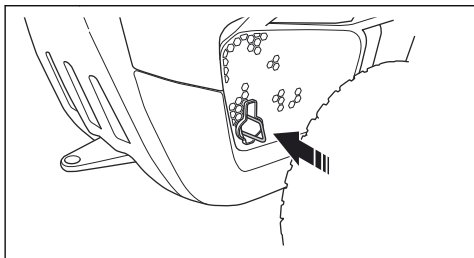

2. Ridicați capul tăietor.

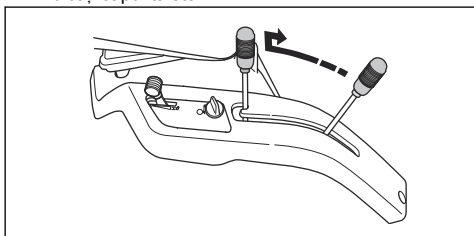

3. Cuplați frâna de parcare.

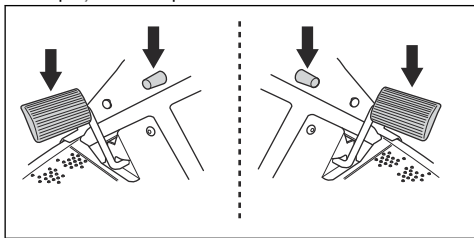

Nota: Pentru R 112C, R 115C, frâna de parcare este pe partea stângă. Pentru R 112C5, frâna de parcare este pe partea dreaptă.

4. Pentru R 112C5, deplasați pârghia schimbătorului de viteze în poziția neutră (N).

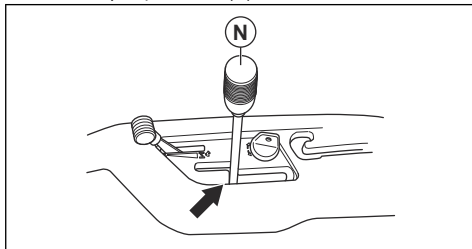

5. Pentru R 112C și R 112C5. Deplasați controlul accelerației în poziția de pornire.

- a) Dacă motorul este rece, deplasați controlul accelerației în poziția (C), poziția clapetei de șoc.

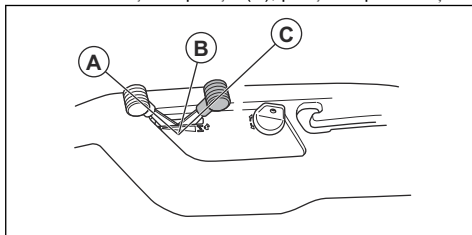

- b) Dacă motorul este cald, deplasați controlul accelerației între pozițiile (A) și (B).

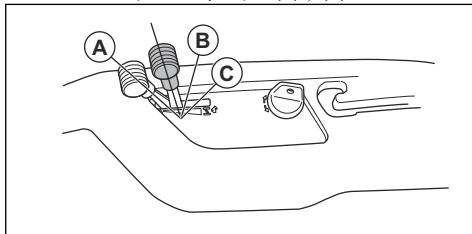

6. Rotiți cheia de contact în poziția de pornire.

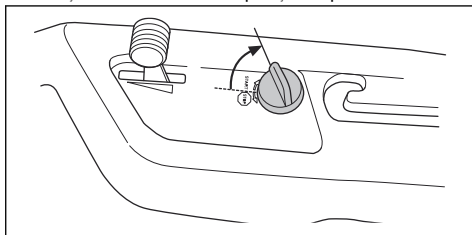

7. La pornirea motorului, eliberați imediat cheia de contact, permițându-i să revină în poziția neutră.

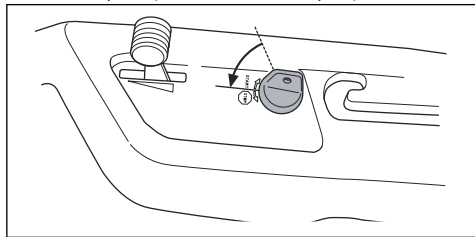

Nota: Nu acționați demarorul timp de peste 5 secunde. Dacă motorul nu pornește, așteptați 15 secunde înainte de a reîncerca. Apoi, dacă motorul nu pornește, așteptați 1 minut înainte de a reîncerca.

8. Lăsați motorul să funcționeze cu accelerația la jumătate (B) timp de 3-5 minute, înainte de a aplica o sarcină mare.
9. Setați turajul motorului cu ajutorul controlului accelerației.

Nota: Cuplarea cuțitelor când motorul funcționează la viteză maximă solicită excesiv curelele de transmisie. Nu aplicați accelerația maximă înainte de a coborî capul tăietor în poziția de tuns iarba.

Utilizarea produsului, R 112C, R 115C

1. Selectați înălțimea de tăiere (1-5) folosind pârghia pentru înălțimea de tăiere.

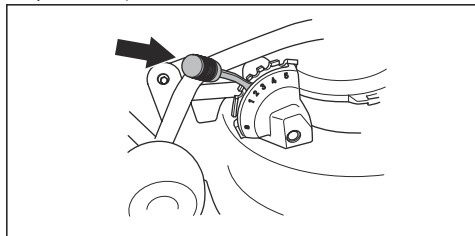

2. Porniți motorul.
3. Apăsăți și eliberați pedala frânei de parcare pentru a dezactiva frâna de parcare.

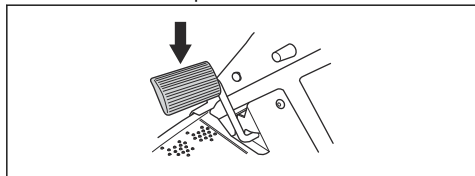

4. Apăsăți cu atenție una dintre pedalele de accelerație. Cu cât apăsați mai mult pedala, cu atât viteza va fi mai mare. Utilizați pedala (1) pentru înaintare, iar pedala (2) – pentru marșarier.

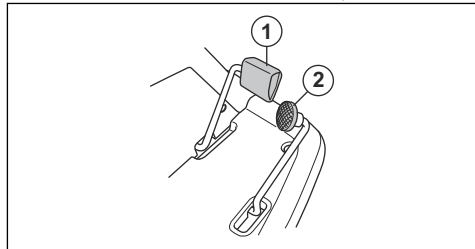

5. Eliberați pedala de accelerație pentru a cupla frânelor.
6. Coborâți capul tăietor.

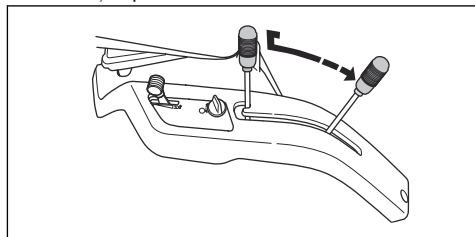

Utilizarea produsului, R 112C5



ATENȚIE: Pentru a preveni defectarea cutiei de viteze, opriți întotdeauna produsul și motorul înainte să schimbați treptele.

1. Selectați înălțimea de tăiere (1-5) folosind pârghia pentru înălțimea de tăiere.

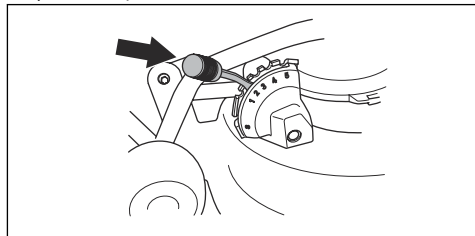

2. Porniți motorul.
3. Apăsăți și eliberați pedala frânei de parcare pentru a dezactiva frâna de parcare.

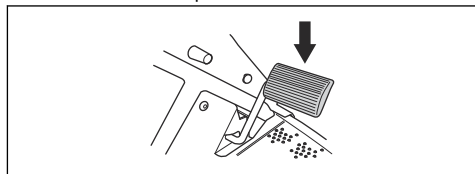

- Apăsați pedala de ambreiaj și selectați o treaptă. Selectați treptele 1-4 atunci când tundeți iarba cu ajutorul produsului. Selectați treptele 4-5 pentru transportul produsului.

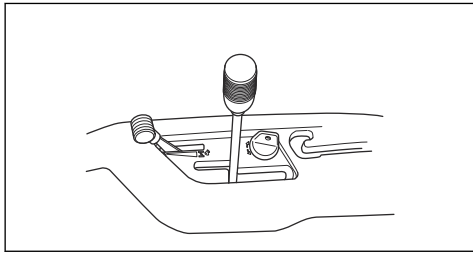

ATENȚIE: Dacă o treaptă nu se cuplează imediat, nu forțați. Eliberați pedala de ambreiaj, apăsați-o din nou și încercați din nou să cuplați treapta.

Nota: Puteți porni produsul în toate cele 5 trepte.

- Eliberați încet pedala de ambreiaj.
- Coborâți capul tăietor.

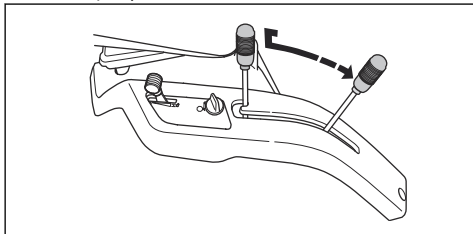

- Pentru a frâna, apăsați frâna de parcare/pedala de frână.

Pornirea din rampă, R 112C5

- Selectați înălțimea de tăiere (1-5) folosind pârghia pentru înălțimea de tăiere.

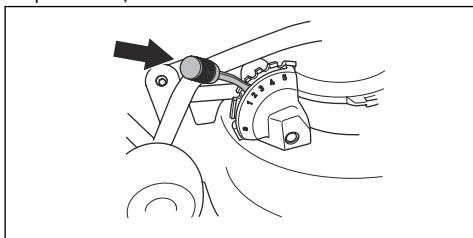

- Porniți motorul.
- Apăsați pedala frânei de parcare.
- Aplicați accelerație maximă.
- Apăsați pedala de ambreiaj și selectați prima treaptă.
- Eliberați încet pedala frânei de parcare și pedala de ambreiaj.

Oprirea motorului

- Trageți în spate pârghia de ridicare a capului tăietor pentru a comanda ridicarea capului tăietor. Rotația cuțitelor se oprește.

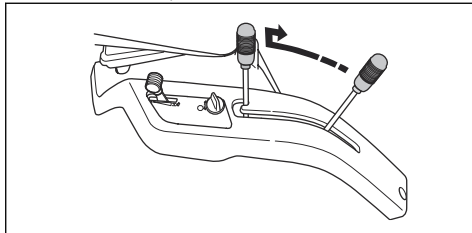

- Deplasați controlul accelerației în poziția (A).

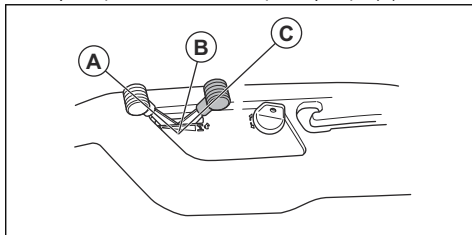

- Pentru R 112C, R 115C, lăsați motorul să funcționeze la ralanti minim 30 de secunde.
- Pentru R 112C5, deplasați pârghia schimbătorului de viteze în poziția neutră (N).

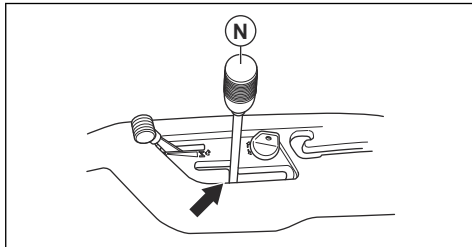

- Rotiți cheia de contact în poziția STOP.
- La oprirea produsului, cuplați frâna de parcare.

Cuplarea și decuplarea frânei de parcare

R 112C, R 115C are pedala pentru frâna de parcare și butonul de blocare pentru frâna de parcare în partea stângă. R 112C5 are pedala pentru frâna de parcare și butonul de blocare pentru frâna de parcare în partea dreaptă.

- Apăsați pedala frânei de parcare (A).

2. Mențineți apăsat butonul de blocare (B).

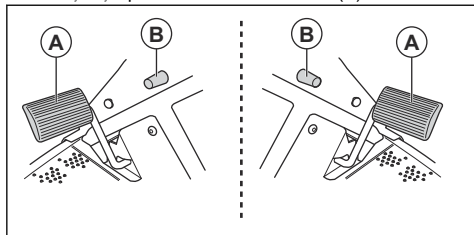

3. Menținând butonul apăsat, eliberați pedala frânei de parcare.
4. Pentru a decupla frâna de parcare, apăsați din nou pedala frânei de parcare.

Pentru a obține rezultate bune

- Nu tundeți gazonul ud. Tunderea ierbii ude poate produce un rezultat nesatisfăcător.
- Începeți cu o înălțime de tăiere mare și reduceți-o treptat.
- Tăiați la o turajie înaltă a cuțitelor (pentru informații despre turajia maximă permisă a motorului, consultați *Date tehnice la pagina 139*). Conduceți produsul în față, cu viteză redusă. Dacă iarba nu este prea înaltă sau prea deasă, puteți obține rezultate bune și la viteze mai înalte.
- Pentru a obține rezultate optime, tundeți iarba frecvent și utilizați funcția de mărunțire. Consultați *Pentru a îndepărta dopul pentru mărunțire la pagina 133*.

Întreținerea

Introducere



AVERTISMENT: Înainte de a efectua orice lucrări de întreținere, citiți și înțelegeți capitolul privind siguranța.

Program de întreținere

X = Instrucțiunile sunt incluse în acest manual de utilizare.

O = Instrucțiunile nu sunt incluse în acest manual de utilizare. Lucrările de întreținere trebuie efectuate de către un agent de service autorizat.

Program de întreținere		Înainte de fiecare utilizare sau săptămânal	La fiecare 50 de ore sau anual
Informații generale	Curățați bateria și bornele.		O
	Verificați nivelul de încărcare a bateriei. Încărcați bateria dacă este necesar.		X
	Verificați toate curelele și fuliile pentru a vedea dacă nu sunt deteriorate sau uzate. Înlocuiți componentele uzate sau deteriorate.		O
	Curățați motorul și transmisia.	X	X
	Verificați toate cablurile pentru a vedea dacă nu sunt deteriorate.		O
	Reglați cablurile de direcție.		O
	Lubrifiați produsul.		O
	Asigurați-vă că toate dispozitivele de fixare sunt strânse corect.		O
	Asigurați-vă că presiunea este corectă în toate pneurile.		X
Examinați lanțul de direcție din interiorul tunelului cadrului.		O	

Program de întreținere		Înainte de fiecare utilizare sau săptămânal	La fiecare 50 de ore sau anual
Motor	Verificați dacă furtunul de combustibil nu este uzat sau deteriorat. Înlocuiți furtunul de combustibil dacă este necesar.		O
	Înlocuiți filtrul de carburant.		X
	Curățați filtrul de aer.	X	
	Înlocuiți filtrul de aer.		X
	Verificați amortizorul de zgomot și deflectorul de căldură.	X	X
	Efectuați o verificare a nivelului uleiului de motor. Umpleți cu ulei de motor, dacă este necesar.	X	
	Înlocuiți uleiul de motor.		X
	Înlocuiți filtrul de ulei pentru motor (dacă este atașat).		X
	Înlocuiți bujia.		X
	Faceți o verificare a duratei motorului. Reglați durata motorului dacă este necesar.		O
Transmisia, comenzile și sistemul de transmisie	Verificați ventilatorul de răcire a transmisiei.	X	X
	Demontați roțile și lubrifiați butucii.		O
	Aveți grijă ca produsul să nu se miște când pedalele sunt în poziția neutră.		O
	Verificați deplasarea înainte și în marșarier la diferite viteze.		O
	Verificați comutatorul pentru controlul cuplării cuștelor.		X
	Verificați comutatorul pârghiei pentru înălțimea de tăiere.		X
	Verificați comutatoarele pentru pedala de înaintare și cea de marșarier.		X
	Verificați frâna de parcare.	X	X
	Verificați sistemul de control al prezenței operatorului (OPC).	X	X

Program de întreținere		Înainte de fiecare utilizare sau săptămânal	La fiecare 50 de ore sau anual
Accesorii de tăiere	Curățați capul tăietor, sub apărătorii curelei și sub capul tăietor.		X
	Verificați paralelismul capului tăietor. Reglați capul tăietor dacă este necesar.		X
	Verificați dacă cureaua capului tăietor nu este uzată sau deteriorată.		O
	Inspectați discurile pentru a verifica dacă nu prezintă uzură și deteriorări. Dacă este necesar, ascuțiți sau înlocuiți cușțele.		X

Curățarea produsului



ATENȚIE: Nu utilizați un spălător cu presiune ridicată sau un echipament de curățare cu abur. Apa poate pătrunde în lagăre și conexiunile electrice, cauzând deteriorarea produsului prin coroziune.

Curățați produsul chiar imediat după utilizare.

- Nu curățați suprafețele fierbinți, de exemplu cele ale motorului, amortizorului de zgomot sau sistemului de eșapament. Așteptați răcirea acestor suprafețe, apoi îndepărtați iarba sau murdăria.
- Înainte de a curăța produsul cu apă, curățați-l cu o perie. Îndepărtați resturile de iarbă și murdăria de pe transmisie și din jurul acesteia, din priza de aer a transmisiei și de pe motor.
- Curățați produsul cu jeturi de apă dintr-un furtun. Nu utilizați presiune înaltă.
- Nu orientați jetul de apă către componente electrice sau lagăre. În general, detergentul accelerează deteriorarea acestora.
- Pentru a curăța capul tăietor, scoateți-l și spălați-l cu apă, folosind un furtun.
- Odată ce produsul este curat, porniți capul tăietor și lăsați-l să funcționeze pentru scurt timp pentru a elimina apa rămasă pe acesta.

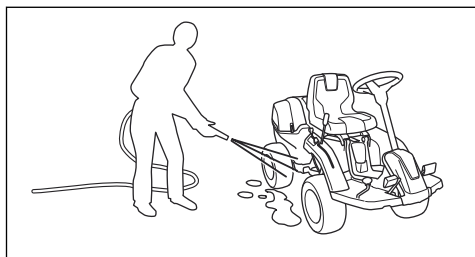

Curățarea motorului și a amortizorului de zgomot

Nu permiteți acumularea resturilor de iarbă și murdărie pe motor și amortizorul de zgomot. Resturile de iarbă îmbibate cu carburant sau ulei de pe motor sporesc riscul de incendiu și de supraîncălzire a motorului. Lăsați motorul să se răcească înainte de a îl curăța. Curățați-l cu apă, folosind o perie.

Resturile de iarbă din jurul amortizorului de zgomot se usucă rapid și prezintă riscul de incendiu. Folosiți apă și o perie pentru a îndepărta resturile de iarbă, după răcirea amortizorului de zgomot.

Curățarea prizei de aer rece a motorului, (R 112C, R 112C5)



AVERTISMENT: Opiți motorul. Priza de aer rece se rotește și vă poate răni la degete.

- Asigurați-vă că grătarul de admisie de pe capacul motorului nu este blocat. Îndepărtați iarba și murdăria folosind o perie.

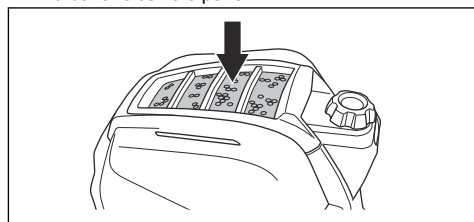

- Deschideți capota motorului. Asigurați-vă că priza de aer rece nu este înfundată. Îndepărtați iarba și murdăria folosind o perie.

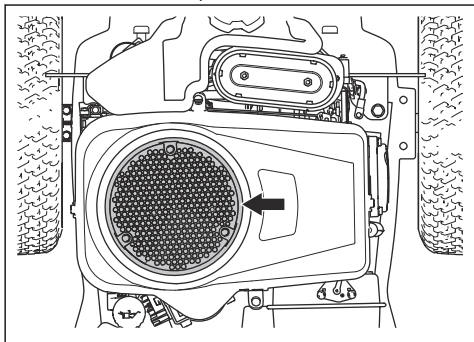

Curățarea prizei de aer rece a motorului, (R 115C)



AVERTISMENT: Oprii motorul. Priza de aer rece se rotește și vă poate răni la degete.

- Asigurați-vă că grătarul de admisie de pe capacul motorului nu este blocat. Îndepărtați iarba și murdăria folosind o perie.

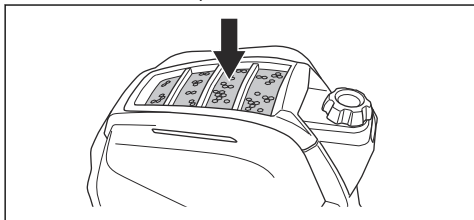

- Deschideți capota motorului. Asigurați-vă că priza de aer rece nu este înfundată. Îndepărtați iarba și murdăria folosind o perie.

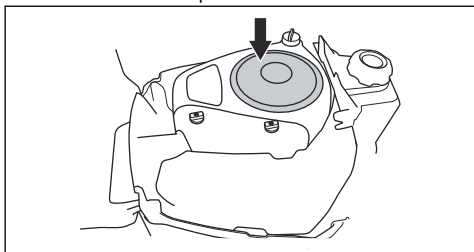

Demontarea capacelor

Îndepărtarea capotei motorului

1. Eliberați clemele de pe capota motorului.

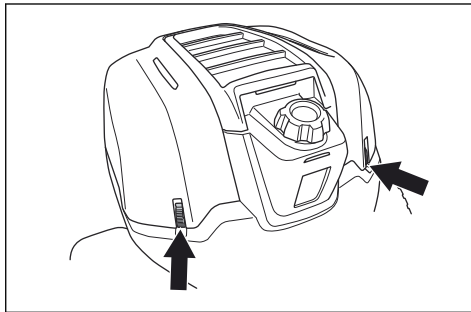

2. Pliți capota motorului în spate.

Îndepărtarea capacului curelei

1. Eliberați clema de pe capacul curelei.

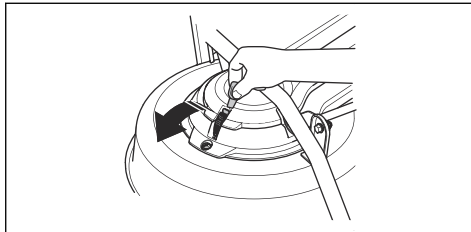

2. Îndepărtați capacul curelei.

Verificarea cablurilor de direcție

1. Cablurile de direcție sunt strânse corect dacă le puteți mișca manual pe o distanță de 5 mm în sus sau în jos în canelura din articulația de direcție.

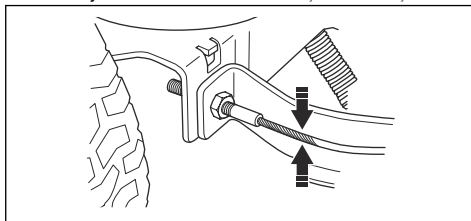

2. În cazul în care cablurile sunt prea slăbite, solicitați unui agent de service autorizat să le regleze.

Verificarea frânei de parcare

1. Parcați produsul pe o suprafață dură și înclinată.

Nota: Nu parcați produsul pe iarbă atunci când verificați frâna de parcare.

2. Apăsăți pedala de frână de parcare (A).

- Menținând apăsat butonul de blocare (B) și eliberând pedala frânei de parcare.

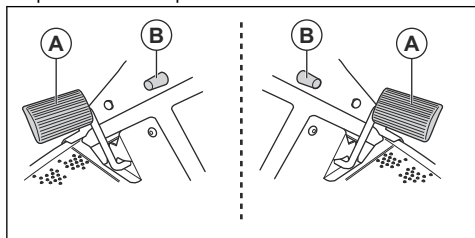

Nota: Pentru R 112C, R 115C, frâna de parcare este pe partea stângă. Pentru R 112C5, frâna de parcare este pe partea dreaptă.

- Pentru R 112C5, deplasați pârghia schimbătorului de viteze în poziția neutră (N).

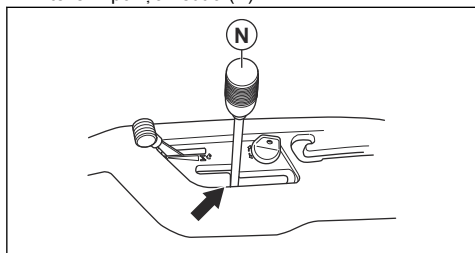

- Dacă produsul se mișcă, solicitați unui agent de service aprobat să regleze frâna de parcare.
- Apăsați din nou pedala frânei de parcare pentru a decupla frâna de parcare.

Înlocuirea filtrului de carburant

- Deschideți capota motorului.
- Pentru a avea acces la filtrul de carburant, scoateți cele 4 șuruburi și îndepărtați capacul de protecție.

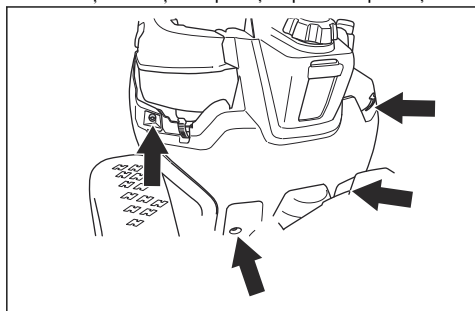

- Îndepărtați clemele furtunurilor de filtrul de carburant utilizând un clește plat.

- Deconectați filtrul de carburant de la capetele furtunurilor.

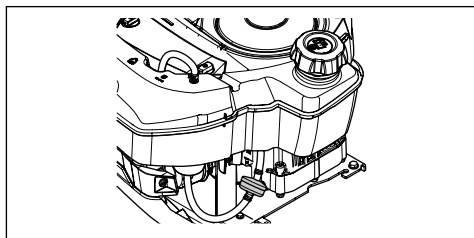

- Presăși noul filtru de carburant pe capetele furtunurilor. Aplicați detergent lichid pe racordurile filtrului de carburant pentru a facilita conectarea.
- Presăși clemele furtunurilor pe filtrul de carburant.
- Fixați capacul de protecție cu ajutorul celor 4 șuruburi.

Curățarea și înlocuirea filtrului de aer (R 112C, R 112C5)

- Deschideți capota motorului.
- Slăbiți cele două rozete care fixează capacul filtrului de aer și scoateți capacul.

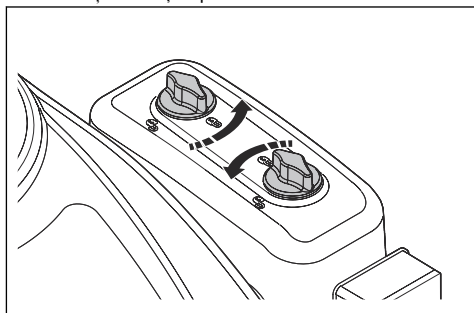

3. Scoateți cartușul filtrant de aer din carcasa filtrului.

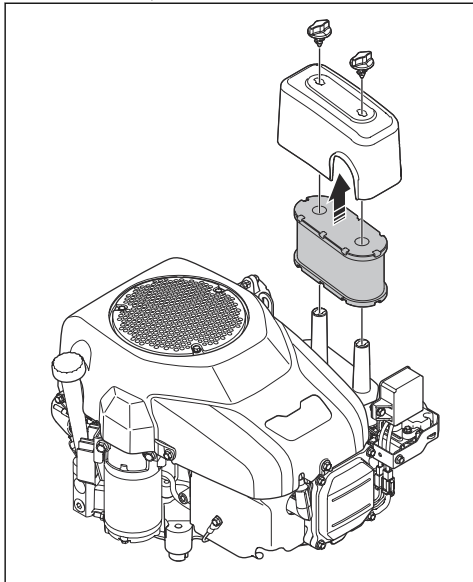

4. Pentru a curăța filtrul de aer din spumă, efectuați pașii următori.

- Scoateți filtrul de aer din spumă din cartuș.
- Curățați filtrul de aer din spumă cu un detergent slab.
- Lăsați filtrul să se usuce.
- Montați filtrul de aer din spumă în jurul cartușului filtrant de aer.

5. Pentru a curăța filtrul de aer din hârtie, efectuați pașii următori.

- Loviți filtrul de aer din hârtie de o suprafață dură.
- Suflați aer comprimat dinspre interiorul filtrului de aer din hârtie.



ATENȚIE: Dacă nu se curăță, filtrul de aer din hârtie trebuie înlocuit.

6. Instalați în ordine inversă.

Înlocuirea filtrului de aer (R 115C)

1. Deschideți capota motorului.

2. Slăbiți cele două rozete care fixează capacul filtrului de aer și scoateți capacul.

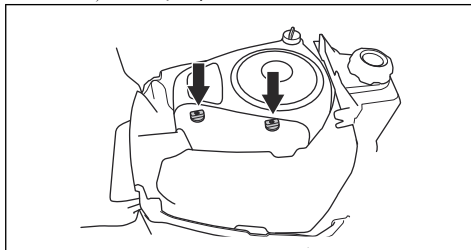

3. Scoateți cartușul filtrant de aer din carcasa filtrului.

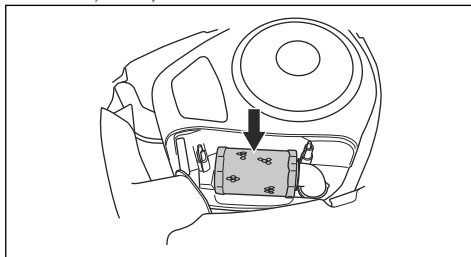

4. Amplasați un nou cartuș filtrant de aer pe furtunul de aer.

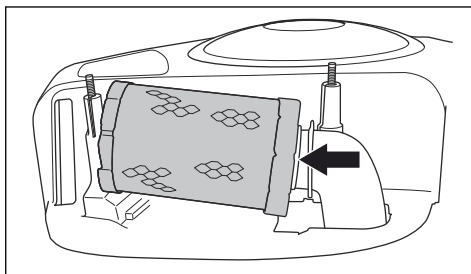

5. Împingeți cartușul filtrant de aer în poziția corectă.

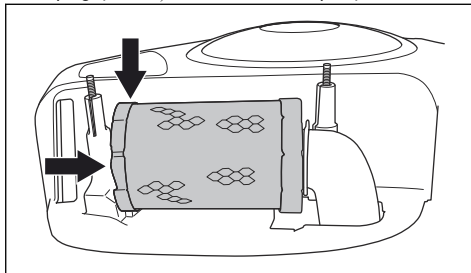

6. Montați capacul filtrului de aer și strângeți rozetele.

Îndepărtarea și atașarea capacului din dreapta spate

- Deschideți capota motorului.
- Scoateți șurubul (A).

3. Rotiți pârghia sistemului de transmisie (B) în sens antiorar pentru a o desprinde de sistemul de transmisie.

Nota: Nu demontați complet pârghia sistemului de transmisie.

4. Îndepărtați capacul din dreapta spate. Pârghia sistemului de transmisie este îndepărtată împreună cu capacul din dreapta spate.

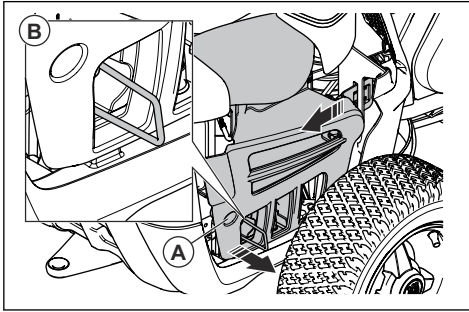

Nota: Capacele din plastic sunt flexibile. Îndoii-le cu atenție pentru a facilita demontarea.

5. Înainte de a atașa capacul din dreapta spate, asigurați-vă că pârghia sistemului de transmisie este în poziția corectă.

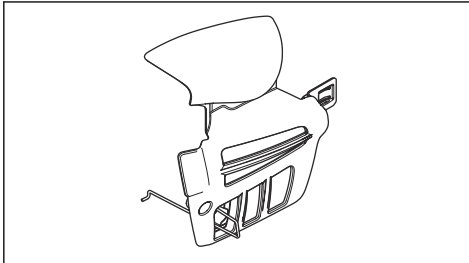

6. Așezați capacul din dreapta spate înapoi în poziția inițială.
7. Introduceți prin orificiul cârligului de la capătul pârghiei sistemului de transmisie, așa cum se indică în ilustrație (A).

8. Fixați șurubul (B).

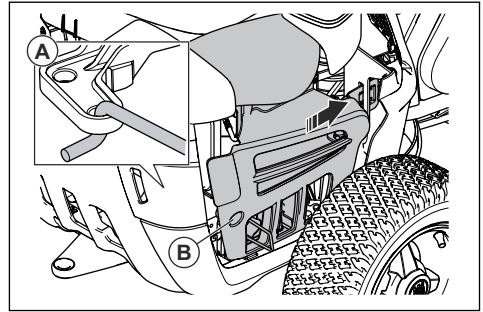

Verificarea și înlocuirea bujiei

1. Îndepărtați capacul din dreapta spate, consultați *Îndepărtarea și atașarea capacului din dreapta spate la pagina 130.*
2. Îndepărtați papucul cablului de alimentare a aprinderii și curățați în jurul bujiei.
3. Îndepărtați bujia cu o cheie de $\frac{5}{8}$ " (16 mm) pentru bujii.
4. Verificați bujia. Înlocuiți-o dacă electrozii sunt arși sau dacă izolația prezintă fisuri sau semne de deteriorare. Dacă bujia nu este deteriorată, curățați-o cu o perie de oțel.
5. Măsurați distanța dintre electrozi și asigurați-vă că este corectă. Consultați *Date tehnice la pagina 139.*

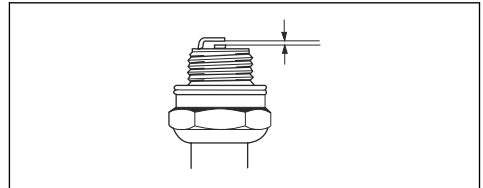

6. Îndoiiți electrodul lateral pentru a ajusta distanța dintre electrozi.
7. Puneți bujia la loc și rotiți-o cu mâna până când atinge locașul său.
8. Strângeți bujia cu cheia pentru bujii până când șaiba este comprimată.
9. Strângeți o bujie utilizată încă $\frac{1}{2}$ de rotație, iar o bujie nouă încă $\frac{1}{4}$ de rotație.



ATENȚIE: Bujii care nu sunt strânse corespunzător pot cauza deteriorarea motorului.

10. Înlocuiți papucul cablului de alimentare a aprinderii.



ATENȚIE: Nu încercați să porniți motorul dacă ați demontat bujia sau cablul de alimentare a aprinderii.

11. Atașați capacul din dreapta spate, consultați *Îndepărtarea și atașarea capacului din dreapta spate la pagina 130.*

Înlocuirea siguranței principale

O siguranță defectă se identifică după conductorul ars.

1. Scoateți cele 2 șuruburi și îndepărtați capacul de protecție. Siguranța principală se află într-un suport în spatele bateriei.

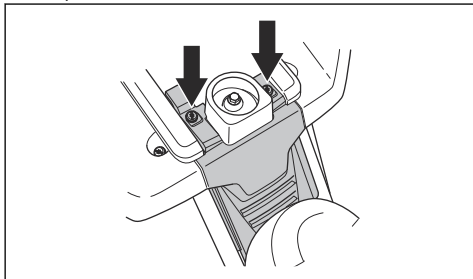

2. Scoateți siguranța din suport.

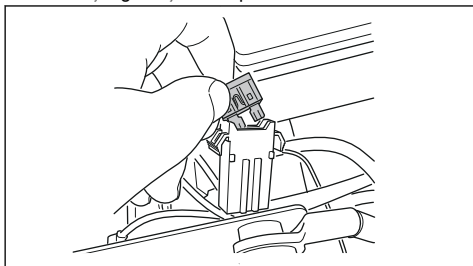

3. Înlocuiți siguranța defectă cu o nouă siguranță de același tip și plată, de 15 A.
4. Montați capacul.

Dacă siguranța principală se strică din nou la scurt timp după înlocuire, înseamnă că există un scurtcircuit. Reparați scurtcircuitul înainte de a utiliza din nou produsul. Contactați un agent de service autorizat.

Încărcarea bateriei

- Încărcați bateria dacă aceasta este prea descărcată pentru a putea porni motorul.
- Utilizați un încărcător de baterii standard.



ATENȚIE: Nu utilizați un încărcător cu impulsuri sau un redresor-robot de pornire. Acestea vor cauza deteriorarea sistemului electric al produsului.

- Încărcați timp de 4 ore la maximum 3 A.
- Deconectați întotdeauna încărcătorul înainte de a porni motorul.

- Când bateria este încărcată, conectați cablul roșu la borna POZITIVĂ a bateriei (+) și cablul negru la borna NEGATIVĂ a bateriei (-). Asigurați-vă că cablul roșu (+) este tras prin spatele cablului negru (-).

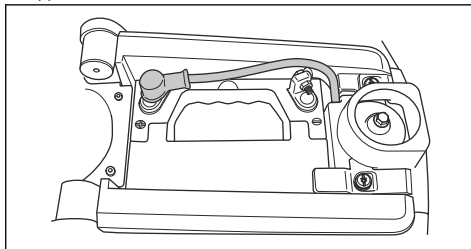

Pornirea de urgență a motorului

Dacă bateria este prea descărcată pentru a putea porni motorul, puteți utiliza cabluri de cuplare pentru a efectua o pornire de urgență. Acest produs are un sistem de 12 V cu legare la masă negativă. Produsul care se utilizează la pornirea de urgență trebuie să aibă, de asemenea, un sistem de 12 V cu legare la masă negativă.

Conectarea cablurilor de cuplare



AVERTISMENT: Risc de explozie din cauza gazului exploziv degajat de baterie. Nu conectați borna negativă a bateriei complet încărcate la sau lângă borna negativă a bateriei descărcate.



ATENȚIE: Nu utilizați bateria produsului dvs. pentru a porni alte vehicule.

1. Îndepărtați capota motorului.
2. Îndepărtați capacul cutiei bateriei.
3. Conectați un capăt al cablului roșu la borna POZITIVĂ (+) a bateriei descărcate (A).

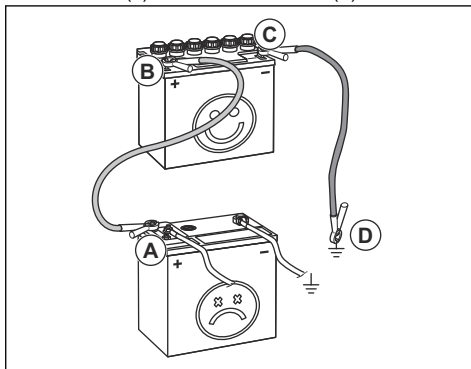

4. Conectați celălalt capăt al cablului roșu la borna POZITIVĂ (+) a bateriei complet încărcate (B).



AVERTISMENT: Nu scurtcircuitați capetele cablului roșu prin atingerea carcasei.

5. Conectați un capăt al cablului negru la borna NEGATIVĂ (-) a bateriei complet încărcate (C).
6. Conectați celălalt capăt al cablului negru la un punct de MASĂ de pe CARCASĂ (D), la distanță de rezervorul de carburant și baterie.
7. Montați capota.

Îndepărtarea cablurilor de cuplare

Nota: Îndepărtați cablurile de cuplare în ordinea inversă a pașilor urmați la conectare.

1. Îndepărtați cablul NEGRU de la carcasă.
2. Îndepărtați cablul NEGRU de la bateria complet încărcată.
3. Îndepărtați cablul ROȘU de la cele 2 baterii.

Presiunea în pneuri

Presiunea corectă pentru toate cele 4 pneuri este de 60 kPa (0,6 bari/ 8,5 PSI).

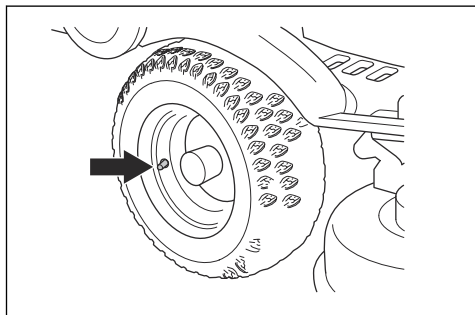

Pentru a îndepărta dopul pentru mărunțire

Dopul pentru mărunțire se găsește în partea de jos a capului tăietor.

1. Demontați capul tăietor. Consultați *Demontarea capului tăietor la pagina 119*.

2. Scoateți șurubul care fixează dopul pentru mărunțire și îndepărtați dopul pentru mărunțire.

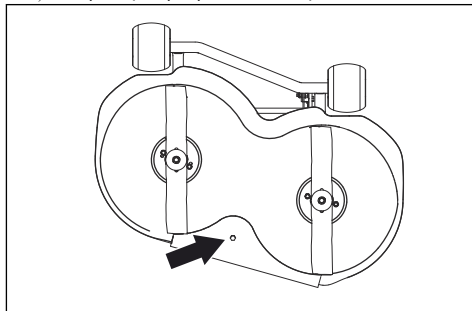

3. Aduceți capul tăietor în poziția de tuns iarba.
4. Atașați dopul pentru mărunțire urmând pașii în ordine inversă.

Examinarea lamelor



ATENȚIE: Lamele deteriorate sau incorect echilibrate pot cauza avarierea produsului. Înlocuiți lamele deteriorate. Solicitați unui agent de service autorizat să ascuți și să echilibreze lamele tocite.

1. Demontați capul tăietor. Consultați *Demontarea capului tăietor la pagina 119*.
2. Studiați lamele pentru a detecta eventualele semne de deteriorare și a determina dacă acestea trebuie ascuțite.

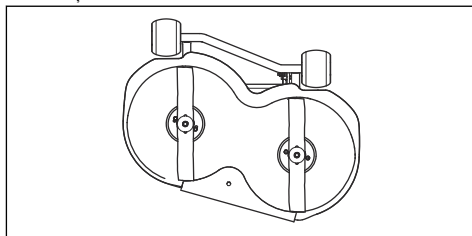

3. Strângeți bolțurile cuștelor cu o forță de strângere de Nm.

Înlocuirea discurilor

1. Demontați capul tăietor. Consultați *Demontarea capului tăietor la pagina 119*.

2. Blocați cuțitul cu ajutorul unui bloc de lemn (A).

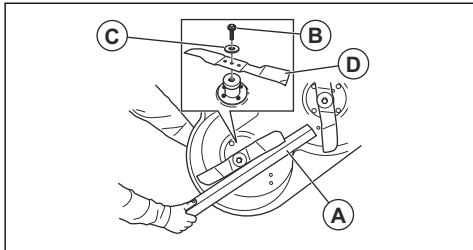

3. Slăbiți și scoateți bolțul cuțitului (B), șabetele (C) și cuțitul (D).
4. Montați cuțitul nou cu capătul îndoit orientat către capul tăietor.



AVERTISMENT: Utilizarea unui tip incorect de cuțite poate duce la proiectarea obiectelor de către capul tăietor, cauzând vătămări corporale grave. Utilizați numai cuțitele indicate în *Date tehnice la pagina 139*.

5. Atașați cuțitul, șabeta și bolțul. Strângeți bolțul la cuplul de strângere corespunzător. Consultați *Date tehnice la pagina 139*.

Verificarea nivelului uleiului de motor, (R 112C, R 112C5)

1. Parcați produsul pe teren drept și opriți motorul.
2. Deschideți capota motorului.
3. Slăbiți și scoateți joja.

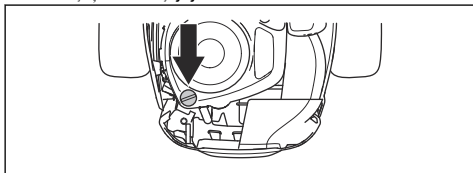

4. Curățați joja de ulei.
5. Introduceți din nou și strângeți joja.
6. Slăbiți și scoateți joja, apoi observați nivelul uleiului.
7. Nivelul uleiului trebuie să se afle între marcajele de pe jojă. Dacă nivelul se află în apropierea marcajului ADD (Adăugare), adăugați ulei până ce acesta ajunge la marcajul FULL (Plin).

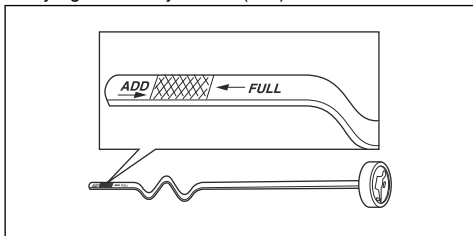

8. Umpleți cu ulei prin orificiul pentru joja de ulei. Umpleți încet cu ulei.

Nota: Consultați *Date tehnice la pagina 139* pentru informații despre tipurile de ulei pentru motor pe care le recomandăm. Nu amestecați ulei de tipuri diferite.

9. Strângeți corect joja înainte de a porni motorul. Porniți motorul și lăsați-l să funcționeze la ralanti timp de cca 30 de secunde. Opriți motorul. Așteptați 30 de secunde și verificați din nou nivelul uleiului.

Verificarea nivelului uleiului de motor, (R 115C)

1. Parcați produsul pe teren drept și opriți motorul.
2. Deschideți capota motorului.
3. Slăbiți și scoateți joja.

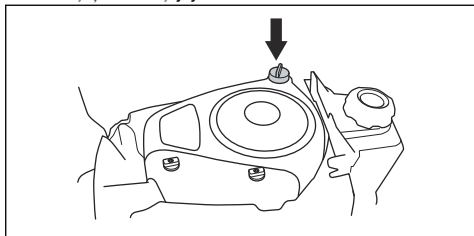

4. Curățați joja de ulei.
5. Introduceți din nou și strângeți joja.
6. Slăbiți și scoateți joja, apoi observați nivelul uleiului.
7. Nivelul uleiului trebuie să se afle între marcajele de pe jojă. Dacă nivelul se află în apropierea marcajului ADD (Adăugare), adăugați ulei până ce acesta ajunge la marcajul FULL (Plin).

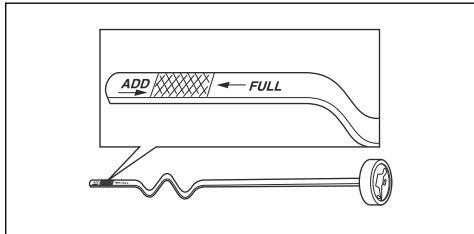

8. Umpleți cu ulei prin orificiul pentru joja de ulei. Umpleți încet cu ulei.

Nota: Consultați *Date tehnice la pagina 139* pentru informații despre tipurile de ulei pentru motor pe care le recomandăm. Nu amestecați ulei de tipuri diferite.

9. Strângeți corect joja înainte de a porni motorul. Porniți motorul și lăsați-l să funcționeze la ralanti timp de cca 30 de secunde. Opriți motorul. Așteptați 30 de secunde și verificați din nou nivelul uleiului.

Înlocuirea uleiului de motor



AVERTISMENT: Imediat după oprirea motorului, uleiul de motor este foarte fierbinte. Lăsați motorul să se răcească înainte de a îl goli de ulei. Dacă uleiul de motor intră în contact cu pielea, curățați cu apă și săpun.

1. Așezați un recipient sub bușonul de scurgere a uleiului.
2. Scoateți joja.
3. Scoateți bușonul de scurgere.
 - a) Pentru R 112C.

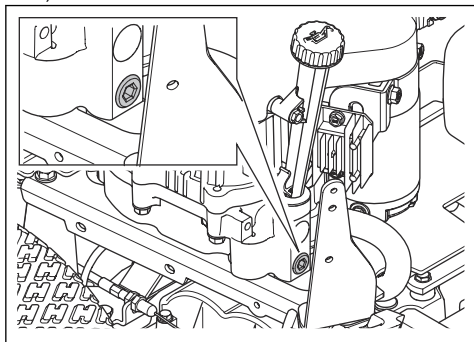

b) Pentru R 112C5 și R 115C.

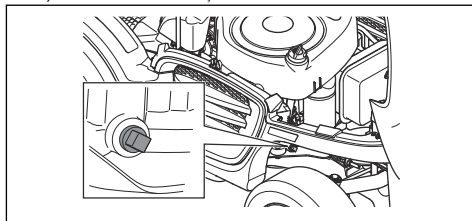

4. Goliți uleiul pentru motor în recipient.
5. Montați și strângeți bușonul de scurgere.
6. Umpleți cu ulei de motor nou. Consultați *Verificarea nivelului uleiului de motor, (R 115C) la pagina 134.*
7. Montați joja.
8. Așteptați ca motorul să se încălzească, după care asigurați-vă că nu există scurgeri de la bușonul de scurgere.

Depanarea

Programul de depanare

Dacă nu puteți găsi o soluție pentru problemele dvs. în acest manual al proprietarului, contactați agentul de service Husqvarna.

Problemă	Cauză
Demarorul nu rotește motorul	Frâna de parcare nu este cuplată. Consultați <i>Cuplarea și decuplarea frânei de parcare la pagina 124.</i>
	Pârghia de ridicare a capului tăietor se află în poziția de tuns iarba. Consultați <i>Ridicarea și coborârea capului tăietor la pagina 121.</i>
	Siguranța principală este arsă. Consultați <i>Înlocuirea siguranței principale la pagina 132.</i>
	Comutatorul de contact este defect.
	Conexiunea dintre cablu și baterie este incorectă. Consultați <i>Încărcarea bateriei la pagina 132.</i>
	Tensiunea bateriei este prea slabă. Consultați <i>Încărcarea bateriei la pagina 132.</i>
	Demarorul este defect.

Problemă	Cauză
Motorul nu pornește atunci când este rotit de către demaror	Nu există carburant în rezervor. Consultați <i>Alimentarea cu carburant la pagina 121</i> .
	Bujia este defectă.
	Cablul de alimentare a aprinderii este defect.
	Există murdărie în carburator sau conducta de carburant.
Motorul nu funcționează uniform	Bujia este defectă.
	Carburatorul este reglat incorect.
	Filtrul de aer este înfundat. Consultați <i>Curățarea și înlocuirea filtrului de aer (R 112C, R 112C5) la pagina 129</i> .
	Aerisorul rezervorului de carburant este înfundat.
	Există murdărie în carburator sau conducta de carburant.
	Controlul accelerației este în poziția clapetei de șoc sau cablul de accelerație este reglat incorect
Motorul nu are putere	Filtrul de aer este înfundat. Consultați <i>Curățarea și înlocuirea filtrului de aer (R 112C, R 112C5) la pagina 129</i> .
	Bujia este defectă.
	Există murdărie în carburator sau conducta de carburant.
	Controlul accelerației este în poziția clapetei de șoc sau cablul de accelerație este reglat incorect
Bateria nu se încarcă	Bateria este defectă. Consultați <i>Siguranța bateriei la pagina 117</i> .
	Conexiunea dintre conectoarele cablurilor și bornele bateriei este incorectă. Consultați <i>Încărcarea bateriei la pagina 132</i> .
Produsul prezintă vibrații	Cuțitele sunt slăbite. Consultați <i>Examinarea lamelor la pagina 133</i> .
	Unul sau mai multe cuțite sunt dezechilibrate. Consultați <i>Examinarea lamelor la pagina 133</i> .
	Motorul este slăbit.
Rezultatele tunderii sunt nesatisfăcătoare	Cuțitele sunt tocite. Consultați <i>Examinarea lamelor la pagina 133</i> .
	Iarba este înaltă sau udă. Consultați <i>Pentru a obține rezultate bune la pagina 125</i> .
	Capul tăietor este instalat oblic.
	Capul tăietor este înfundat cu iarbă. Consultați <i>Curățarea produsului la pagina 127</i> .
	Presiunea în pneuri este diferită pe partea stângă și partea dreaptă. Consultați <i>Presiunea în pneuri la pagina 133</i> .
	Produsul este utilizat la viteză excesivă. Consultați <i>Date tehnice la pagina 139</i> .
	Turația motorului este prea mică. Consultați <i>Date tehnice la pagina 139</i> .
	Cureaua de transmisie alunecă.

Transportul, depozitarea și eliminarea

Transport

- Produsul este greu și poate cauza vătămări prin strivire. Procedați cu atenție atunci când îl încărcăți sau îl descărcați de pe un vehicul sau o remorcă.
- Nu ridicați produsul. Orificiile de transport nu sunt puncte de ridicare aprobate și trebuie utilizate numai pentru a fixa produsul în siguranță la o remorcă.
- Utilizați o remorcă aprobată pentru transportul produsului.
- Familiarizați-vă cu regulile de circulație locale privind transportul produsului într-o remorcă sau conducerea acestuia pe drumuri publice.

Fixarea corectă a produsului pe o remorcă în vederea transportului



AVERTISMENT: Frâna de parcare nu este suficientă pentru blocarea produsului în timpul transportului. Atașați corect produsul pe remorcă.

Echipping: 2 chingi de tensionare aprobate și 4 cale de roată în formă de pană.

1. Cuplați frâna de parcare.
2. Fixați chingile de tensionare în jurul șasiului sau al secțiunii posterioare.
3. Strângeți chingile de tensionare către partea din față și cea din spate a remorcii pentru a fixa produsul.
4. Amplasați calele de roată în fața și în spatele roților spate.

Amplasarea suporturilor sub produs



AVERTISMENT: Puneți întotdeauna suporturile pe ambele părți ale produsului, pentru a asigura stabilitatea acestuia.

1. Parcați produsul pe teren drept și dur.
2. Demontați capul tăietor. Consultați *Demontarea capului tăietor la pagina 119*.
3. Ridicați produsul cu ajutorul unui cric.

4. Puneți suporturile frontale sub punțile roților față.

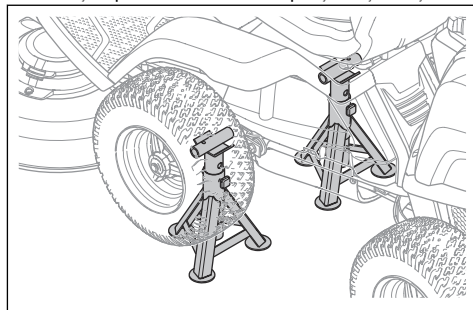

5. Puneți suporturile posterioare sub cadrul posterior.

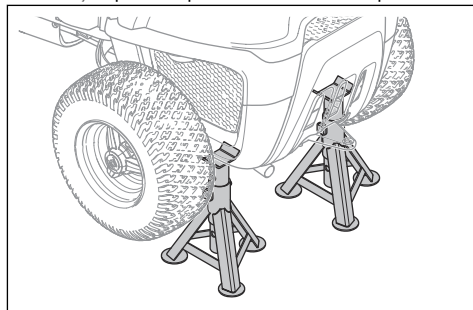

Remorcarea produsului

Produsul are o transmisie hidrostatică. Pentru a preveni deteriorarea transmisiei, remorcați produsul numai pe distanțe scurte, cu viteză redusă.

Decuplați transmisia înainte de a remorca produsul. Consultați *Cuplarea și decuplarea transmisiei, R 112C, R 115C la pagina 121*.

Depozitare

Pregătiți produsul pentru depozitare la final de sezon și înainte de a-l depozita pentru mai mult de 30 de zile. Dacă lăsați carburant în rezervorul de carburant pentru 30 de zile sau mai mult, particule vâscoase pot cauza blocaje în carburator. Acest lucru are un efect negativ asupra funcționării motorului.

Pentru a preveni formarea particulelor vâscoase în timpul depozitării, adăugați un stabilizator. Dacă utilizați benzină alchilată, stabilizatorul nu este necesar. Dacă utilizați benzină standard, nu treceți la benzină alchilată. Aceasta poate cauza întărirea unor piese sensibile din cauciuc. Adăugați stabilizator în carburantul din rezervor sau în recipientul utilizat pentru depozitare. Utilizați întotdeauna raporturile de amestecare indicate de producător. După adăugarea stabilizatorului, lăsați

motorul să funcționeze timp de minimum 10 minute pentru a permite stabilizatorului să ajungă în carburator.

- Trimiteți bateria la un agent de service Husqvarna sau la un centru de colectare a bateriilor uzate.



AVERTISMENT: Nu țineți produsul cu carburant în rezervor în interior sau în zone cu o slabă circulație a aerului. Există risc de incendiu dacă vaporii de carburant ajung în apropiere de flăcări, scânteii sau flăcări-pilot, precum, de exemplu, cele din boilere, rezervoare de apă caldă și uscătoare de rufe.



AVERTISMENT: Îndepărtați de pe produs iarba, frunzele și alte materiale inflamabile pentru a reduce riscul de incendiu. Lăsați produsul să se răcească înainte de a îl depozita.

- Curățați produsul, consultați *Curățarea produsului la pagina 127*. Reparați zonele în care vopseaua este deteriorată pentru a preveni coroziunea.
- Verificați produsul pentru a detecta eventualele componente uzate sau deteriorate și strângeți șuruburile și piulițele slăbite.
- Îndepărtați bateria. Curățați-o, încărcați-o și păstrați-o la răcoare pe durata depozitării.
- Înlocuiți uleiul de motor și eliminați la deșeurii uleiul uzat.
- Goliți rezervorul de carburant. Porniți motorul și lăsați-l să funcționeze până ce nu mai există carburant în carburator.

Nota: Nu goliți rezervorul de carburant și carburatorul dacă ați adăugat un stabilizator.

- Scoateți bușoanele și adăugați câte o lingură de ulei de motor în fiecare cilindru. Rotiți manual arborele motorului pentru a aplica uleiul și puneți la loc bușoanele.
- Lubrifiați toate niplurile de ungere, articulațiile și punțile.
- Păstrați produsul într-o zonă curată și uscată și acoperiți-l pentru o protecție sporită.
- Distribuitorul vă poate oferi o husă pentru protecția produsului dvs. în timpul depozitării sau transportului.

Dezafectarea

- Substanțele chimice pot fi periculoase și nu trebuie să fie aruncate pe sol. Duceți întotdeauna substanțele chimice uzate la un centru de service sau un centru specializat în eliminarea acestor deșeurii.
- Atunci când produsul este uzat, trimiteți-l la distribuitor sau un centru de reciclare corespunzător.
- Uleiul, filtrele de ulei, carburantul și bateria pot avea efecte negative asupra mediului. Respectați cerințele de reciclare și reglementările locale aplicabile.
- Nu eliminați bateria împreună cu deșeurile menajere.

Date tehnice

Date tehnice

	R112C	R112C5	R115C
Dimensiuni			
Lungime fără capul tăietor, mm	1781	1781	1813
Lățime fără capul tăietor, mm	793	797	829
Lungime, incl. capul tăietor, mm	2124	2124	2288
Lățime, incl. capul tăietor, mm	886	886	988
Înălțime, mm	1076	1076	1099
Greutate fără capul tăietor, cu rezervoarele goale, kg	154	154	180
Ampatament, mm	800	800	845
Dimensiuni pneuri	160/50-8	160/50-8	165/60-8
Presiune în pneuri, spate-față, kPa/bari/PSI	60/0,6/8,5	60/0,6/8,5	60/0,6/8,5
Pantă max., grade °	10	10	10
Motor			
Marcă	Husqvarna	Husqvarna	Briggs & Stratton
Model	HS 413AE	HS 413AE	4145
Putere nominală motor, kW ¹³	8,4	8,4	9,5
Cilindree, cm ³	413	413	500
Turație max. motor, rpm	3000 ± 100	3000 ± 100	3000 ± 100
Viteză max. de mers înainte, km/h	8	8	9
Viteză max. de mers înapoi, km/h	7	7	7
Carburant, cifră octanică min.	91	91	91
Volum rezervor de carburant, litri	4	4	7
Ulei	Clasa SF, SG, SH sau SJ SAE40, SAE30, SAE10W-30, SAE10W-40 sau SAE5W-20	Clasa SF, SG, SH sau SJ SAE40, SAE30, SAE10W-30, SAE10W-40 sau SAE5W-20	Clasa API SF, SG, SH sau SJ. SAE40, SAE30, SAE10W-30, SAE10W-40 sau SAE5W-20
Volum rezervor de ulei, litri	1,2	1,2	1,4
Electromotor	Pornire electrică 12 V	Pornire electrică 12 V	Pornire electrică 12 V
Transmisie			

¹³ Puterea nominală indicată a motorului este puterea de ieșire medie netă (la turația specificată) a unui motor de producție normal pentru modelul de motor, măsurată conform standardului SAE J1349/ISO1585. Motoarele de producție în masă pot prezenta valori diferite de acestea. Puterea efectivă pentru motorul instalat pe produsul final va depinde de viteza de funcționare, de condițiile de mediu și de alte valori.

	R112C	R112C5	R115C
Marcă/model	HydroGear T2	Peerless/MST205	HydroGear T2
Ulei, clasa SF-CC	SAE 10W/40	SAE 80W/90	SAE 10W/40
Volum ulei, litri	2	0,5	2
Număr de trepte de înaintare	–	5	–
Număr de trepte în marșarier	–	1	–
Viteză de înaintare max., km/h	8	8	9
Viteză în marșarier max., km/h	8	3	7
Sistem electric			
Tip	12 V, împământare negativă	12 V, împământare negativă	12 V, împământare negativă
Baterie	12 V, 20 Ah	12 V, 20 Ah	12 V, 20 Ah
Bujie	Husqvarna HQT-9	Champion XC92YC	Champion XC92YC
Distanță între electrozi, mm/inchi	0,75/0,030	0,75/0,030	0,75/0,030
Siguranța principală	plată, 15 A	plată, 15 A	plată, 15 A
Emisii de zgomot ¹⁴			
Nivel de putere acustică, măsurat dB(A)	98	99	99
Nivel de putere acustică, garantat dB(A)	99	100	99
Niveluri de zgomot ¹⁵			
Nivel de presiune a sunetului la urechea operatorului, dB(A)	84	85	85
Niveluri de vibrații ¹⁶			
Nivelul de vibrații pe volan, m/s ²	1,06	1,6	1,6
Nivelul de vibrații în scaun, m/s ²	0,45	0,7	0,7
Cap tăietor			
Tip	Combi	Combi	Combi
Lățime de tăiere, mm	850	850	950
Înălțime de tăiere, 5 poziții, mm	25-70	25-70	25-75
Lungime cuțit, mm	430	430	471
Cuțit			
Număr articol	5810835-01	5810835-01	5803974-01

¹⁴ Emisiile de zgomot în mediu măsurate ca putere acustică (L_{WA}) în conformitate cu directiva CE 2000/14/CE.

¹⁵ Presiunea nivelului de zgomot conform EN ISO 5395. Datele raportate pentru presiunea nivelului de zgomot prezintă o dispersie statistică tipică (abatere standard) de 1,2 dB(A).

¹⁶ Nivelul de vibrații conform EN ISO 5395. Datele raportate pentru nivelul de vibrații prezintă o dispersie statistică tipică (abatere standard) de 0,2 m/s² (volan) și de 0,8 m/s² (scaun).



AVERTISMENT: Utilizarea unui cap tăietor neaprobat pentru produs poate duce la proiectarea cu mare viteză a obiectelor,

cauzând vătămări corporale grave. Nu utilizați alte tipuri de cap tăietor decât cele specificate în acest manual al proprietarului.

Service

Service

Efectuați o revizie anuală la un centru de service autorizat pentru a garanta funcționarea sigură și eficientă a produsului în timpul sezonului. Cel mai bun moment pentru această revizie sau recondiționarea produsului este în timpul sezonului de inactivitate.

Atunci când comandați piese de schimb, indicați anul achiziției, modelul, tipul și numărul de serie al produsului.

Utilizați întotdeauna piesele de schimb originale.

Declarație de conformitate

Declarație de conformitate UE

Noi, **Husqvarna AB**, SE-561 82 Husqvarna, Suedia, tel.: +46-36-146500, declarăm pe propria răspundere, că produsul:

Descriere	Mașină de tuns gazonul cu platformă pentru operator
Marcă	Husqvarna
Tip/Model	R 112C, R 112C5, R 115C
Identificare	Numere de serie începând cu 2022 și ulterior

respectă în totalitate următoarele directive și reglementări UE:

Directivă/Regulament	Descriere
2006/42/CE	„privind utilajele”
2014/30/UE	„afereantă compatibilității electromagnetice”
2000/14/CE	„privind emisiile de zgomot în mediul înconjurător”
2011/65/UE	„privind restricțiile de utilizare a anumitor substanțe periculoase în echipamentele electrice și electronice”

și că au fost aplicate următoarele standarde și/sau specificații tehnice: EN ISO 12100:2010, EN ISO 5395-1:2013/A1:2018, EN ISO 5395-3: 2013/A1:2017/A2:2018, EN IEC 63000:2018.

Organismul notificat: 0404, RISE SMP Svensk Maskinprovning AB, Box 4053, SE-904 03 Umeå, Sweden a certificat conformitatea cu directiva 2000/14/CE a consiliului, procedura de evaluare a conformității: Anexa VI.

Pentru informații privind emisiile de zgomot, consultați *Date tehnice la pagina 139.*

Husqvarna, 2022-10-31



Claes Losdal, Director de Dezvoltare / Produse de grădinarit, Husqvarna AB

Responsabil pentru documentația tehnică





www.husqvarna.com

Оригинальные инструкции
Оригинални инструкции
Оригинальні інструкції
Instrucțiuni inițiale

1143043-39



2023-04-27